

Dell™ OptiPlex™ 320

Quick Reference Guide

Models DCSM, DCNE

Notes, Notices, and Cautions



NOTE: A NOTE indicates important information that helps you make better use of your computer.



NOTICE: A NOTICE indicates either potential damage to hardware or loss of data and tells you how to avoid the problem.



CAUTION: A CAUTION indicates a potential for property damage, personal injury, or death.

If you purchased a Dell™ n Series computer, any references in this document to Microsoft® Windows® operating systems are not applicable.

Information in this document is subject to change without notice.

© 2006 Dell Inc. All rights reserved.

Reproduction in any manner whatsoever without the written permission of Dell Inc. is strictly forbidden.

Trademarks used in this text: *Dell*, *OptiPlex*, and the *DELL* logo are trademarks of Dell Inc.; *Microsoft* and *Windows* are registered trademarks of Microsoft Corporation; *Intel* and *Pentium* are registered trademarks of Intel Corporation.

Other trademarks and trade names may be used in this document to refer to either the entities claiming the marks and names or their products. Dell Inc. disclaims any proprietary interest in trademarks and trade names other than its own.

Models DCSM, DCNE

September 2006

P/N KK072

Rev. A01

Contents

Finding Information	5
Setting Up Your Computer	8
System Views	11
Mini Tower Computer — Front View	11
Mini Tower Computer — Back View	13
Mini Tower Computer — Back-Panel Connectors	14
Desktop Computer — Front View.	16
Desktop Computer — Back View.	17
Desktop Computer — Back-Panel Connectors	18
Removing the Computer Cover.	20
Before You Begin	20
Mini Tower Computer.	21
Desktop Computer	23
Inside Your Computer	24
Mini Tower Computer.	24
Desktop Computer	27
Solving Problems	30
Dell Diagnostics.	30
System Lights	33
Diagnostic Lights.	34
Beep Codes	37
Resolving Software and Hardware Incompatibilities	38
Using Microsoft Windows XP System Restore.	38
Reinstalling Microsoft Windows XP	39
Using the Drivers and Utilities CD.	42
 Index.	 43

Finding Information

 **NOTE:** Some features or media may be optional and may not ship with your computer. Some features or media may not be available in certain countries.

 **NOTE:** Additional information may ship with your computer.

What Are You Looking For?

- A diagnostic program for my computer
- Drivers for my computer
- My computer documentation
- My device documentation
- Desktop System Software (DSS)

Find It Here

Drivers and Utilities CD (also known as ResourceCD)

NOTE: The *Drivers and Utilities* CD may be optional and may not ship with your computer.

Documentation and drivers are already installed on your computer. You can use the CD to reinstall drivers (see "Reinstalling Drivers and Utilities" in your online *User's Guide*), to run the Dell Diagnostics (see "Dell Diagnostics" on page 30), or to access your documentation.



Readme files may be included on your CD to provide the most current updates about technical changes to your computer or advanced technical-reference material for technicians or experienced users.

NOTE: Drivers and documentation updates can be found at support.dell.com.

-
- Warranty information
 - Terms and Conditions (U.S. only)
 - Safety instructions
 - Regulatory information
 - Ergonomics information
 - End User License Agreement

Dell™ Product Information Guide

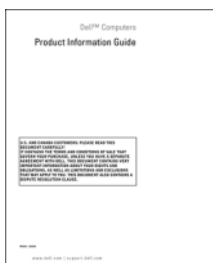

What Are You Looking For?

- How to remove and replace parts
- Specifications
- How to configure system settings
- How to troubleshoot and solve problems

Find It Here

Dell™ OptiPlex™ User's Guide

Microsoft Windows XP Help and Support Center

- 1 Click Start→ Help and Support→ Dell User and System Guides→ System Guides.
- 2 Click the *User's Guide* for your computer.

The *User's Guide* is also available on the optional *Drivers and Utilities* CD.

-
- Service Tag and Express Service Code
 - Microsoft Windows License Label

Service Tag and Microsoft® Windows® License

These labels are located on your computer.

- Use the Service Tag to identify your computer when you use support.dell.com or contact support.
- Enter the Express Service Code to direct your call when contacting support.



-
- How to reinstall my operating system

Operating System CD

NOTE: The *Operating System* CD may be optional and may not ship with your computer.

The operating system is already installed on your computer. To reinstall your operating system, use the *Operating System* CD. See "Reinstalling Microsoft Windows XP" on page 39.



After you reinstall your operating system, you can use the optional *Drivers and Utilities* CD (*ResourceCD*) to reinstall drivers for the devices that came with your computer.

Your operating system product key label is located on your computer.

NOTE: The color of your CD varies based on the operating system you ordered.

What Are You Looking For?

- Solutions — Troubleshooting hints and tips, articles from technicians, frequently asked questions, and online courses
- Community — Online discussion with other Dell customers
- Upgrades — Upgrade information for components, such as memory, the hard drive, and the operating system
- Customer Care — Contact information, service call and order status, warranty, and repair information
- Service and support — Service call status and support history, service contract, online discussions with technical support
- Reference — Computer documentation, details on my computer configuration, product specifications, and white papers
- Downloads — Certified drivers, patches, and software updates
- Desktop System Software (DSS) — If you reinstall the operating system for your computer, you should also reinstall the DSS utility. DSS provides critical updates for your operating system and support for Dell™ 3.5-inch USB floppy drives, Intel® processors, optical drives, and USB devices. DSS is necessary for correct operation of your Dell computer. The software automatically detects your computer and operating system and installs the updates appropriate for your configuration.

-
- How to use Windows XP
 - How to work with programs and files
 - How to personalize my desktop

Find It Here

Dell Support Website — support.dell.com

NOTE: Select your region or business segment to view the appropriate support site.

To download Desktop System Software:

- 1** Go to support.dell.com, select your region or business segment, and enter your Service Tag.
- 2** Select **Drivers & Downloads** and click **Go**.
- 3** Click your operating system and search for the keyword *Desktop System Software*.

NOTE: The support.dell.com user interface may vary dependent upon your selections.

Windows Help and Support Center

- 1** Click **Start** → **Help and Support**.
 - 2** Type a word or phrase that describes your problem and click the arrow icon.
 - 3** Click the topic that describes your problem.
 - 4** Follow the instructions on the screen.
-

Setting Up Your Computer

⚠ CAUTION: Before performing any of the procedures in this section, follow the safety instructions in *Product Information Guide*.

➡ NOTICE: If your computer has an expansion card installed (such as a modem card), connect the appropriate cable to the card, *not* to the connector on the back panel.

➡ NOTICE: To help allow the computer to maintain proper operating temperature, ensure that you do not place the computer too close to a wall or other storage compartment that might prevent air circulation around the chassis.

📄 NOTE: Before you install any devices or software that did not ship with your computer, read the documentation that came with the device or software, or contact the vendor to verify that the device or software is compatible with your computer and operating system.

You must complete all the steps to properly set up your computer. See the appropriate figures that follow the instructions.

➡ NOTICE: Do not attempt to operate a PS/2 mouse and a USB mouse simultaneously.

1 Connect the keyboard and mouse.

➡ NOTICE: Do not connect a modem cable to the network adapter connector. Voltage from telephone communications can cause damage to the network adapter.

Set Up Your Keyboard and Mouse

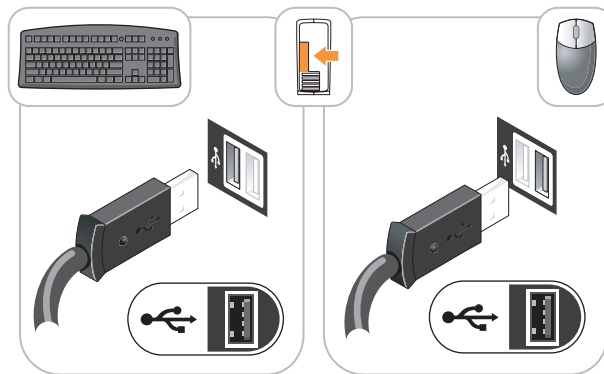

2 Connect the modem or network cable.

Insert the network cable, not the telephone line, into the network connector. If you have an optional modem, connect the telephone line to the modem.

- 3 Connect the monitor using *either* the white DVI cable *or* the blue VGA cable (*do not* connect both cables).

Align and gently insert the monitor cable to avoid bending connector pins. Tighten the thumbscrews on the cable connectors.

 **NOTE:** Some monitors have the video connector underneath the back of the screen. See the documentation that came with your monitor for its connector locations.

Set Up Your Monitor

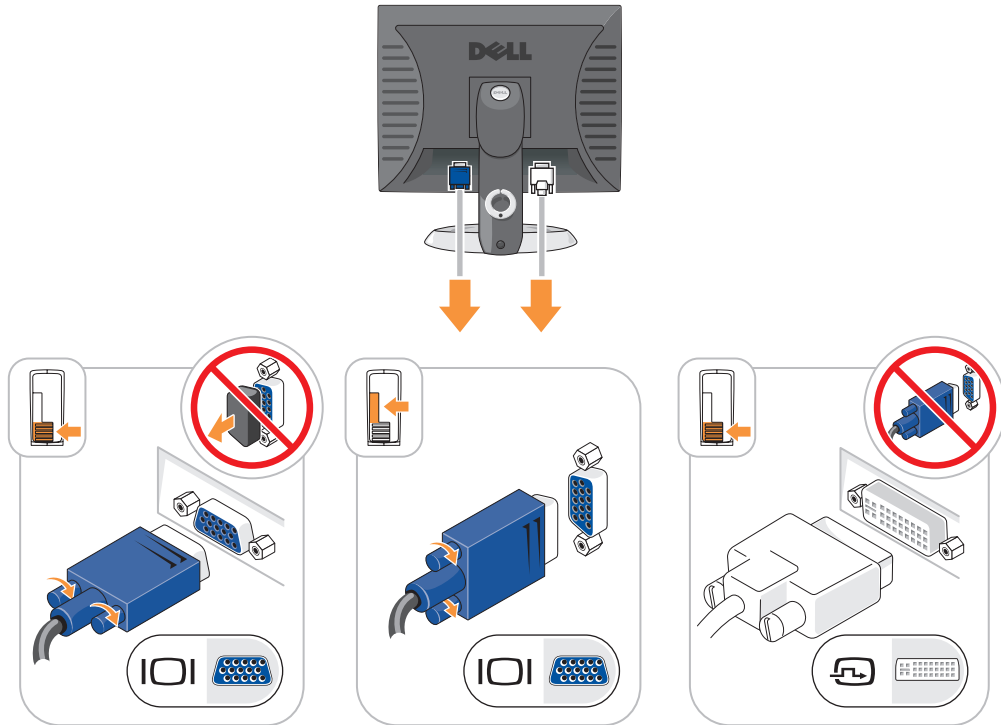

- 4 Connect the speakers.
- 5 Connect power cables to the computer, monitor, and devices and connect the other ends of the power cables to electrical outlets.

Power Connections

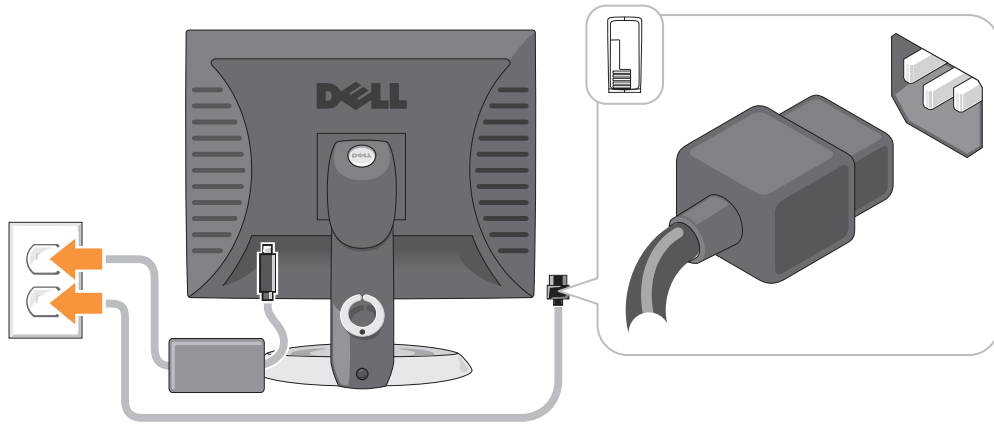



- ➔ **NOTICE:** To avoid damaging a computer with a manual voltage-selection switch, set the switch for the voltage that most closely matches the AC power available in your location.
 - ➔ **NOTICE:** In Japan, the voltage selection switch must be set to the 115-V position even though the AC power available in Japan is 100 V.
- 6 Verify that the voltage selection switch is set correctly for your location.
- Your computer has a manual voltage-selection switch. Computers with a voltage selection switch on the back panel must be manually set to operate at the correct operating voltage.

System Views

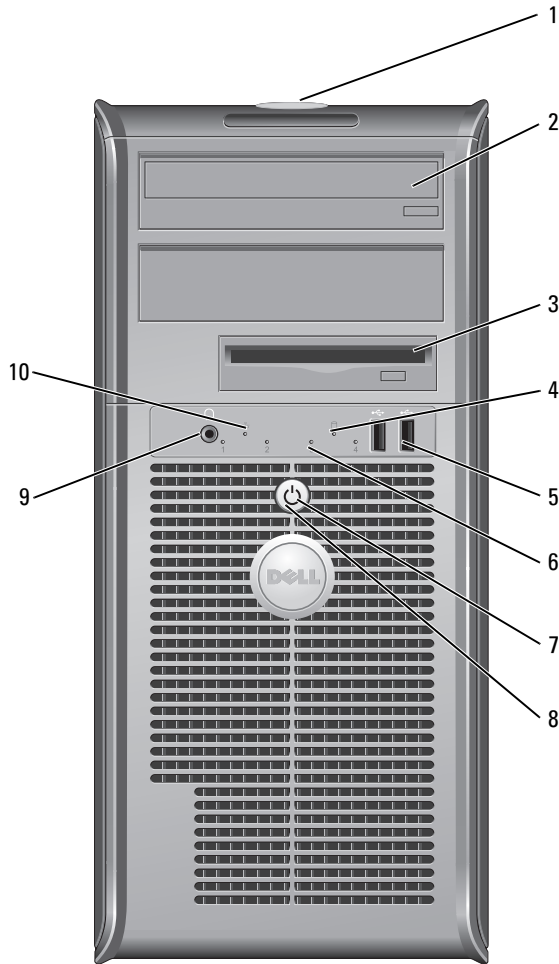
Mini Tower Computer — Front View



- | | | |
|---|---------------------------|---|
| 1 | location of Service Tag | Use the Service Tag to identify your computer when you access the Dell Support website or call technical support. |
| 2 | CD/DVD drive | Insert a CD or DVD (if supported) into this drive. |
| 3 | floppy drive | Insert a floppy disk into this drive. |
| 4 | hard-drive activity light | This light flickers when the hard drive is in use. |

- 5 USB 2.0 connectors (2) Use the USB connectors on the front of the computer for devices that you connect occasionally, such as joysticks or cameras, or for bootable USB devices.
It is recommended that you use the USB connectors on the back of the computer for devices that typically remain connected, such as printers and keyboards.
- 6 diagnostic lights Use the lights to help you troubleshoot a computer problem based on the diagnostic code (for more information, see "Diagnostic Lights" on page 34).
- 7 power button Press this button to turn on the computer.
 **NOTICE:** To avoid losing data, do not turn off the computer by pressing the power button. Instead, perform an operating system shutdown.
 **NOTICE:** If your operating system has ACPI enabled, when you press the power button the computer will perform an operating system shutdown.
- 8 power light The power light illuminates and blinks or remains solid to indicate different operating states:
 - No light — The computer is turned off.
 - Steady green — The computer is in a normal operating state.
 - Blinking green — The computer is in a power-saving mode.
 - Blinking or solid amber — The computer is receiving electrical power, but an internal power problem might exist. See "Power Problems" in your online *User's Guide*.

To exit from a power-saving mode, press the power button or use the keyboard or the mouse if it is configured as a wake device in the Windows Device Manager. For more information about sleep modes and exiting from a power-saving mode, see your online *User's Guide*.

For a description of light codes that can help you troubleshoot problems with your computer, see "System Lights" on page 33.
- 9 headphone connector Use the headphone connector to attach headphones.
- 10 link integrity light
 - Green — A good connection exists between a 10-Mbps network and the computer.
 - Orange — A good connection exists between a 100-Mbps network and the computer.
 - Off — The computer is not detecting a physical connection to the network.

Mini Tower Computer — Back View

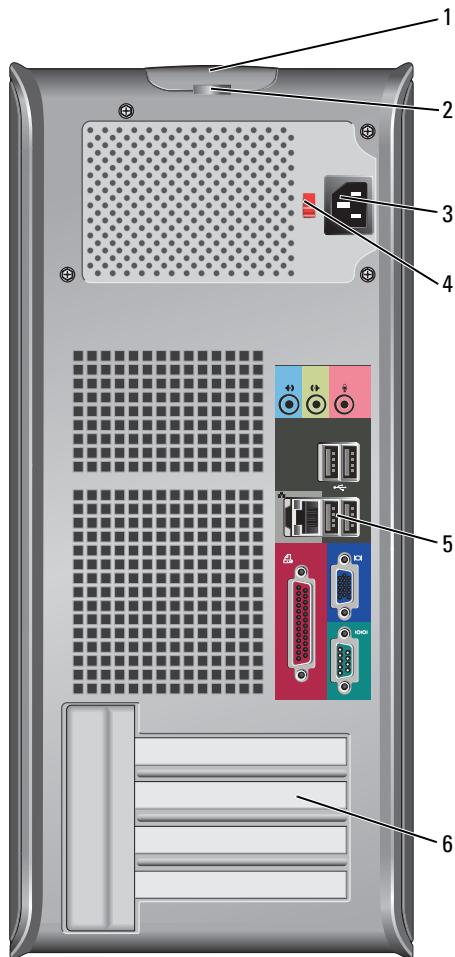

- | | | |
|---|---------------------|---|
| 1 | cover release latch | This latch allows you to open the computer cover. |
| 2 | padlock ring | Insert a padlock to lock the computer cover. |
| 3 | power connector | Insert the power cable into this connector. |

- 4 voltage selection switch Your computer is equipped with a manual voltage-selection switch. To avoid damaging a computer with a manual voltage-selection switch, set the switch for the voltage that most closely matches the AC power available in your location.

➔ NOTICE: In Japan the voltage-selection switch must be set to the 115-V position.

Also, ensure that your monitor and attached devices are electrically rated to operate with the AC power available in your location.

- 5 back-panel connectors Plug serial, USB, and other devices into the appropriate connector. See "Mini Tower Computer — Back-Panel Connectors" on page 14.
- 6 card slots Access connectors for any installed PCI and PCI Express cards.

Mini Tower Computer — Back-Panel Connectors

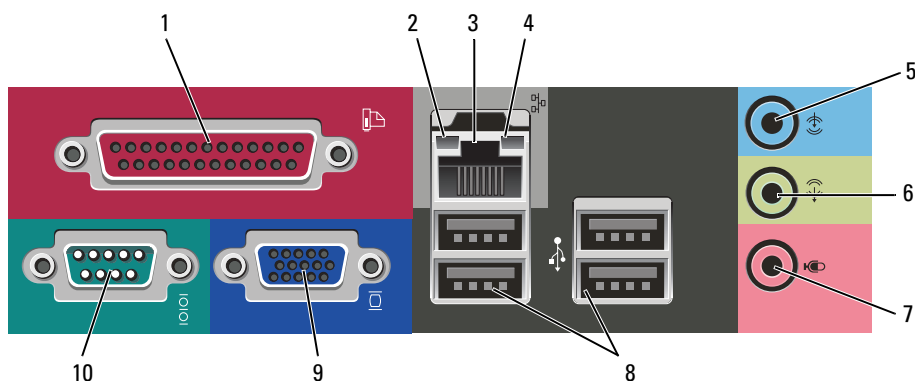

- 1 parallel connector Connect a parallel device, such as a printer, to the parallel connector. If you have a USB printer, plug it into a USB connector.

NOTE: The integrated parallel connector is automatically disabled if the computer detects an installed card containing a parallel connector configured to the same address. For more information, see your online *User's Guide*.

- 2 link integrity light
- Green — A good connection exists between a 10-Mbps network and the computer.
 - Orange — A good connection exists between a 100-Mbps network and the computer.
 - Off — The computer is not detecting a physical connection to the network.

- 3 network adapter connector To attach your computer to a network or broadband device, connect one end of a network cable to a network jack or your network or broadband device. Connect the other end of the network cable to the network adapter connector on the back panel of your computer. A click indicates that the network cable has been securely attached.
- NOTE:** Do not plug a telephone cable into the network connector.
- On computers with a network adapter card, use the connector on the card.
- It is recommended that you use Category 5 wiring and connectors for your network. If you must use Category 3 wiring, force the network speed to 10 Mbps to ensure reliable operation.
- 4 network activity light This light flashes yellow when the computer is transmitting or receiving network data. A high volume of network traffic may make this light appear to be in a steady "on" state.
- 5 line-in connector Use the blue line-in connector to attach a record/playback device such as a cassette player, CD player, or VCR.
- On computers with a sound card, use the connector on the card.
- 6 line-out connector Use the green line-out connector to attach headphones and most speakers with integrated amplifiers.
- On computers with a sound card, use the connector on the card.
- 7 microphone connector Use the pink microphone connector to attach a personal computer microphone for voice or musical input into a sound or telephony program.
- On computers with a sound card, the microphone connector is on the card.
- 8 USB 2.0 connectors (4) Use the back USB connectors for devices that typically remain connected, such as printers and keyboards.
- 9 video connector Plug the cable from your VGA-compatible monitor into the blue connector.
- NOTE:** If you purchased an optional graphics card, this connector will be covered by a cap. Connect your monitor to the connector on the graphics card. Do not remove the cap.
- 10 serial connector Connect a serial device, such as a handheld device, to the serial port. The default designation is COM1 for serial connector 1.
- For more information, see your online *User's Guide*.

Desktop Computer — Front View

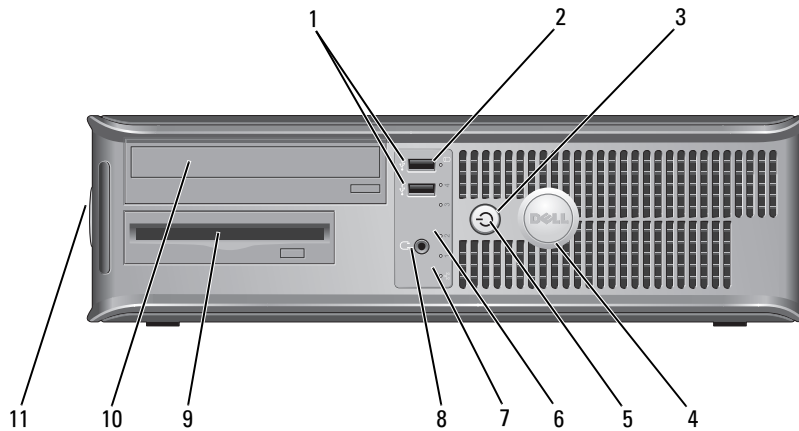

- 1 USB 2.0 connectors (2) Use the USB connectors on the front of the computer for devices that you connect occasionally, such as joysticks or cameras, or for bootable USB devices (see your online *User's Guide* for more information about booting to a USB device).
It is recommended that you use the USB connectors on the back panel for devices that typically remain connected, such as printers and keyboards.
- 2 hard-drive activity light This light flickers when the hard drive is being accessed.
- 3 power button Press this button to turn on the computer.
➡ NOTICE: To avoid losing data, do not turn off the computer by pressing the power button for 6 seconds or longer. Instead, perform an operating system shutdown.
➡ NOTICE: If your operating system has ACPI enabled, when you press the power button the computer will perform an operating system shutdown.
- 4 Dell badge This badge can be rotated to match the orientation of your computer. To rotate the badge, place your fingers around the outside of the badge, press firmly, and turn the badge. You can also rotate the badge using the slot provided near the bottom of the badge.

- | | | |
|----|-------------------------|--|
| 5 | power light | <p>The power light illuminates and blinks or remains solid to indicate different operating states:</p> <ul style="list-style-type: none"> • No light — The computer is turned off. • Steady green — The computer is in a normal operating state. • Blinking green — The computer is in a power-saving mode. • Blinking or solid amber — See "Power Problems" in your online <i>User's Guide</i>. <p>To exit from a power-saving mode, press the power button or use the keyboard or the mouse if it is configured as a wake device in the Windows Device Manager.</p> <p>For a description of light codes that can help you troubleshoot problems with your computer see "System Lights" on page 33.</p> |
| 6 | diagnostic lights | <p>Use the lights to help you troubleshoot a computer problem based on the diagnostic code. For more information, see "Diagnostic Lights" on page 34.</p> |
| 7 | link integrity light | <ul style="list-style-type: none"> • Green — A good connection exists between a 10-Mbps network and the computer. • Orange — A good connection exists between a 100-Mbps network and the computer. • Off — The computer is not detecting a physical connection to the network. |
| 8 | headphone connector | Use the headphone connector to attach headphones. |
| 9 | floppy drive | Insert a floppy disk into this drive. |
| 10 | CD/DVD drive | Insert a CD or DVD (if supported) into this drive. |
| 11 | location of Service Tag | Use the Service Tag to identify your computer when you access the Dell Support website or call technical support. |

Desktop Computer — Back View

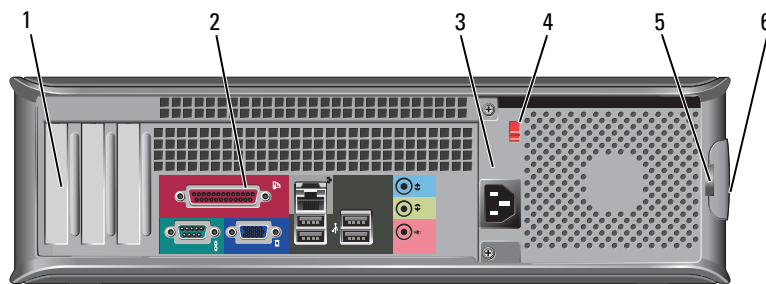

- | | | |
|---|-----------------------|--|
| 1 | card slots | Access connectors for any installed PCI and PCI Express Cards. |
| 2 | back-panel connectors | Plug serial, USB, and other devices into the appropriate connector. See "Desktop Computer — Back-Panel Connectors" on page 18. |
| 3 | power connector | Insert the power cable into this connector. |

- 4 voltage selection switch Your computer is equipped with a manual voltage-selection switch. To avoid damaging a computer with a manual voltage-selection switch, set the switch for the voltage that most closely matches the AC power available in your location.

➡ NOTICE: In Japan, the voltage-selection switch must be set to the 115-V position.

Also, ensure that your monitor and attached devices are electrically rated to operate with the AC power available in your location.

- 5 padlock ring Insert a padlock to lock the computer cover.
 6 cover release latch Use this latch to open the computer cover.

Desktop Computer — Back-Panel Connectors

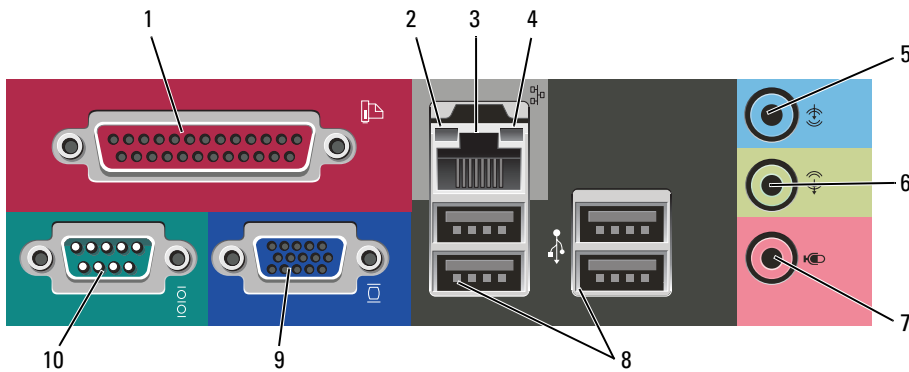

- 1 parallel connector Connect a parallel device, such as a printer, to the parallel connector. If you have a USB printer, plug it into a USB connector.
NOTE: The integrated parallel connector is automatically disabled if the computer detects an installed card containing a parallel connector configured to the same address. For more information, see your online *User's Guide*.
- 2 link integrity light
 - Green — A good connection exists between a 10-Mbps network and the computer.
 - Orange — A good connection exists between a 100-Mbps network and the computer.
 - Off — The computer is not detecting a physical connection to the network.

- 3 network adapter connector To attach your computer to a network or broadband device, connect one end of a network cable to either a network jack or your network or broadband device. Connect the other end of the network cable to the network adapter connector on the back panel of your computer. A click indicates that the network cable has been securely attached.
NOTE: Do not plug a telephone cable into the network connector.
- On computers with a network adapter card, use the connector on the card. It is recommended that you use Category 5 wiring and connectors for your network. If you must use Category 3 wiring, force the network speed to 10 Mbps to ensure reliable operation.
- 4 network activity light This light flashes yellow when the computer is transmitting or receiving network data. A high volume of network traffic may make this light appear to be in a steady "on" state.
- 5 line-in connector Use the blue line-in connector to attach a record/playback device such as a cassette player, CD player, or VCR.
On computers with a sound card, use the connector on the card.
- 6 line-out connector Use the green line-out connector to attach headphones and most speakers with integrated amplifiers.
On computers with a sound card, use the connector on the card.
- 7 microphone connector Use the pink microphone connector to attach a personal computer microphone for voice or musical input into a sound or telephony program.
On computers with a sound card, the microphone connector is on the card.
- 8 USB 2.0 connectors (4) Use the back USB connectors for devices that typically remain connected, such as printers and keyboards.
- 9 video connector Plug the cable from your VGA-compatible monitor into the blue connector.
NOTE: If you purchased an optional graphics card, this connector will be covered by a cap. Connect your monitor to the connector on the graphics card. Do not remove the cap.
- 10 serial connector Connect a serial device, such as a handheld device, to the serial port. The default designation is COM1 for serial connector 1.
For more information, see your online *User's Guide*.

Removing the Computer Cover



CAUTION: Before you begin any of the procedures in this section, follow the safety instructions in the *Product Information Guide*.



CAUTION: To guard against electrical shock, always unplug your computer from the electrical outlet before removing the cover.

Before You Begin



NOTICE: To avoid losing data, save and close any open files and exit any open programs before you turn off your computer.

- 1 Shut down the operating system:
 - a Save and close any open files, exit any open programs, click the **Start** button, and then click **Turn Off Computer**.
 - b In the **Turn off computer** window, click **Turn off**.
The computer turns off after the operating system shutdown process finishes.
- 2 Ensure that the computer and any attached devices are turned off. If your computer and attached devices did not automatically turn off when you shut down your operating system, turn them off now.

Before Working Inside Your Computer

Use the following safety guidelines to help protect your computer from potential damage and to help ensure your own personal safety.



CAUTION: Before you begin any of the procedures in this section, follow the safety instructions in the *Product Information Guide*.



CAUTION: Handle components and cards with care. Do not touch the components or contacts on a card. Hold a card by its edges or by its metal mounting bracket. Hold a component such as a processor by its edges, not by its pins.



NOTICE: Only a certified service technician should perform repairs on your computer. Damage due to servicing that is not authorized by Dell is not covered by your warranty.



NOTICE: When you disconnect a cable, pull on its connector or on its strain-relief loop, not on the cable itself. Some cables have a connector with locking tabs; if you are disconnecting this type of cable, press in on the locking tabs before you disconnect the cable. As you pull connectors apart, keep them evenly aligned to avoid bending any connector pins. Also, before you connect a cable, ensure that both connectors are correctly oriented and aligned.

To avoid damaging the computer, perform the following steps before you begin working inside the computer.

- 1 Turn off your computer.
-  **NOTICE:** To disconnect a network cable, first unplug the cable from your computer and then unplug it from the network wall jack.
- 2 Disconnect any telephone or telecommunication lines from the computer.

- 3 Disconnect your computer and all attached devices from their electrical outlets, and then press the power button to ground the system board.
- 4 If applicable, remove the computer stand (for instructions, see the documentation that came with the stand).



CAUTION: To guard against electrical shock, always unplug your computer from the electrical outlet before removing the cover.

- 5 Remove the computer cover:
 - Remove the mini tower computer cover (see "Mini Tower Computer" on page 21).
 - Remove the desktop computer cover (see "Desktop Computer" on page 27).



NOTICE: Before touching anything inside your computer, ground yourself by touching an unpainted metal surface, such as the metal at the back of the computer. While you work, periodically touch an unpainted metal surface to dissipate any static electricity that could harm internal components.

Mini Tower Computer



CAUTION: Before you begin any of the procedures in this section, follow the safety instructions in the *Product Information Guide*.



CAUTION: To guard against electrical shock, always unplug your computer from the electrical outlet before removing the computer cover.

- 1 Follow the procedures in "Before You Begin" on page 20.
- 2 If you have installed a padlock through the padlock ring on the back panel, remove the padlock.
- 3 Lay the computer on its side.
- 4 Slide the cover release latch back as you lift the cover.
- 5 Grip the sides of the computer cover and pivot the cover up using the hinge tabs as leverage points.
- 6 Remove the cover from the hinge tabs and set it aside on a soft nonabrasive surface.

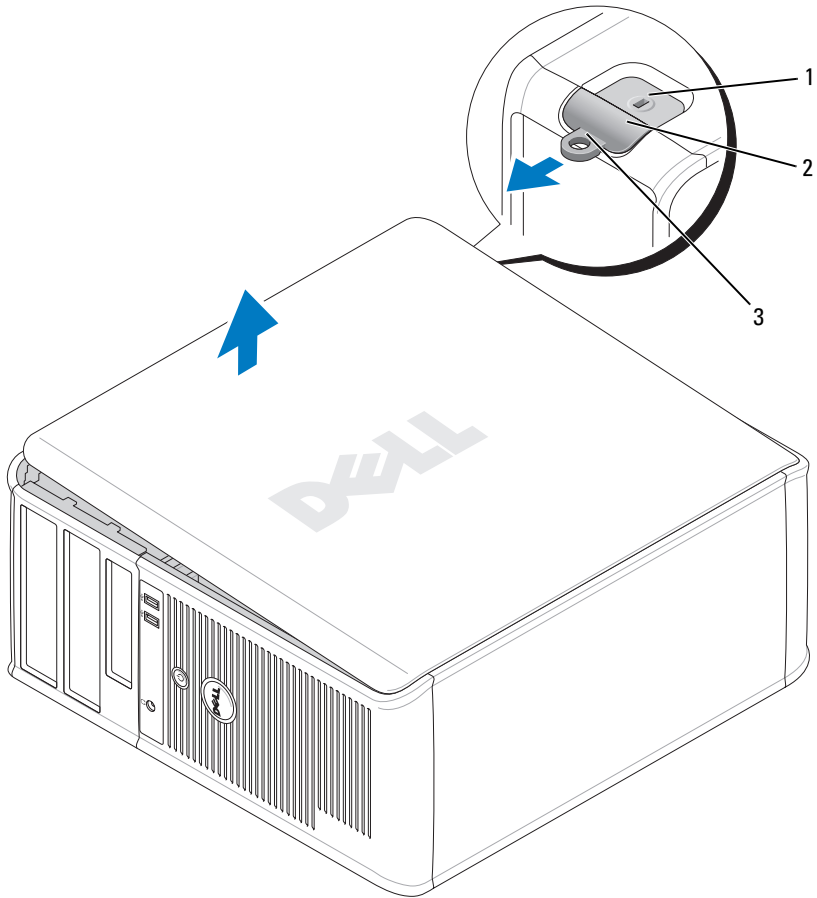

- 1 security cable slot
- 2 cover release latch
- 3 padlock ring

Desktop Computer

⚠ CAUTION: Before you begin any of the procedures in this section, follow the safety instructions in the *Product Information Guide*.

⚠ CAUTION: To guard against electrical shock, always unplug your computer from the electrical outlet before removing the computer cover.

- 1 Follow the procedures in "Before You Begin" on page 20.
- 2 If you have installed a padlock through the padlock ring on the back panel, remove the padlock.
- 3 Slide the cover release latch back as you lift the cover.
- 4 Pivot the cover up using the hinge tabs as leverage points.
- 5 Remove the cover from the hinge tabs and set it aside on a soft nonabrasive surface.

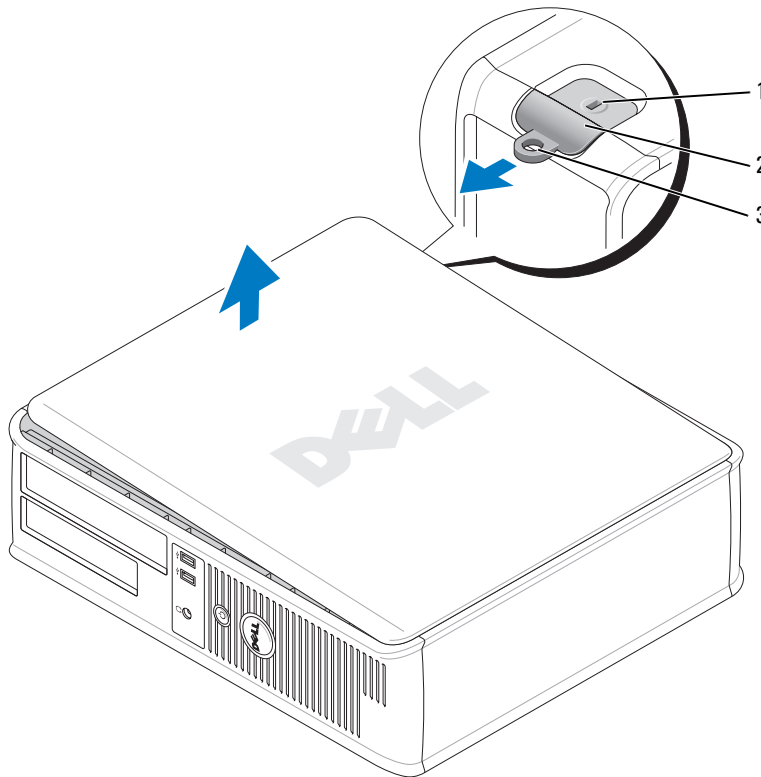

- 1 security cable slot
- 2 cover release latch
- 3 padlock ring

Inside Your Computer

Mini Tower Computer

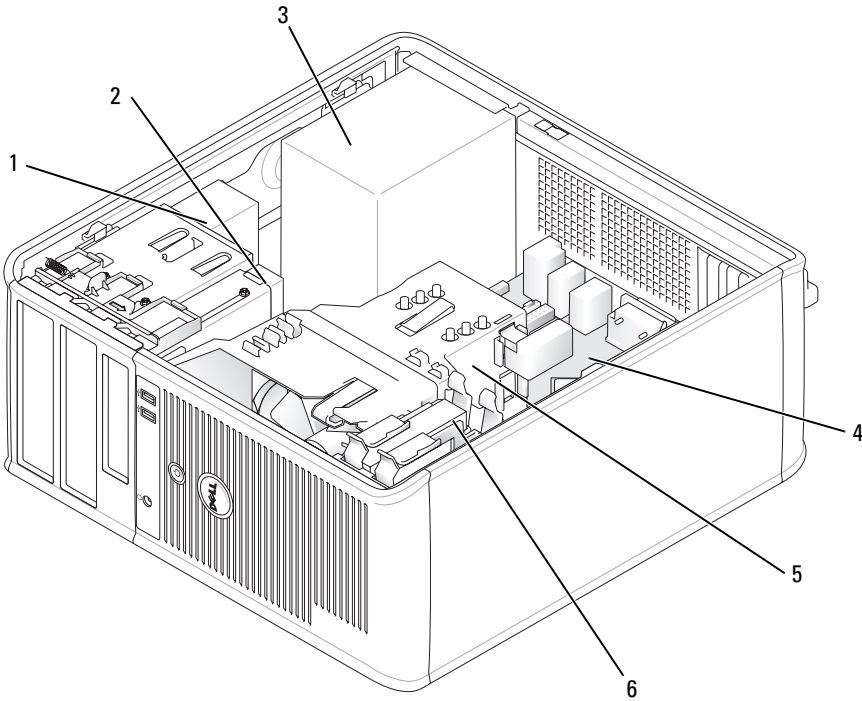

- 1 CD/DVD drive
- 2 floppy drive
- 3 power supply

- 4 system board
- 5 heat sink assembly
- 6 hard drive

System Board Components

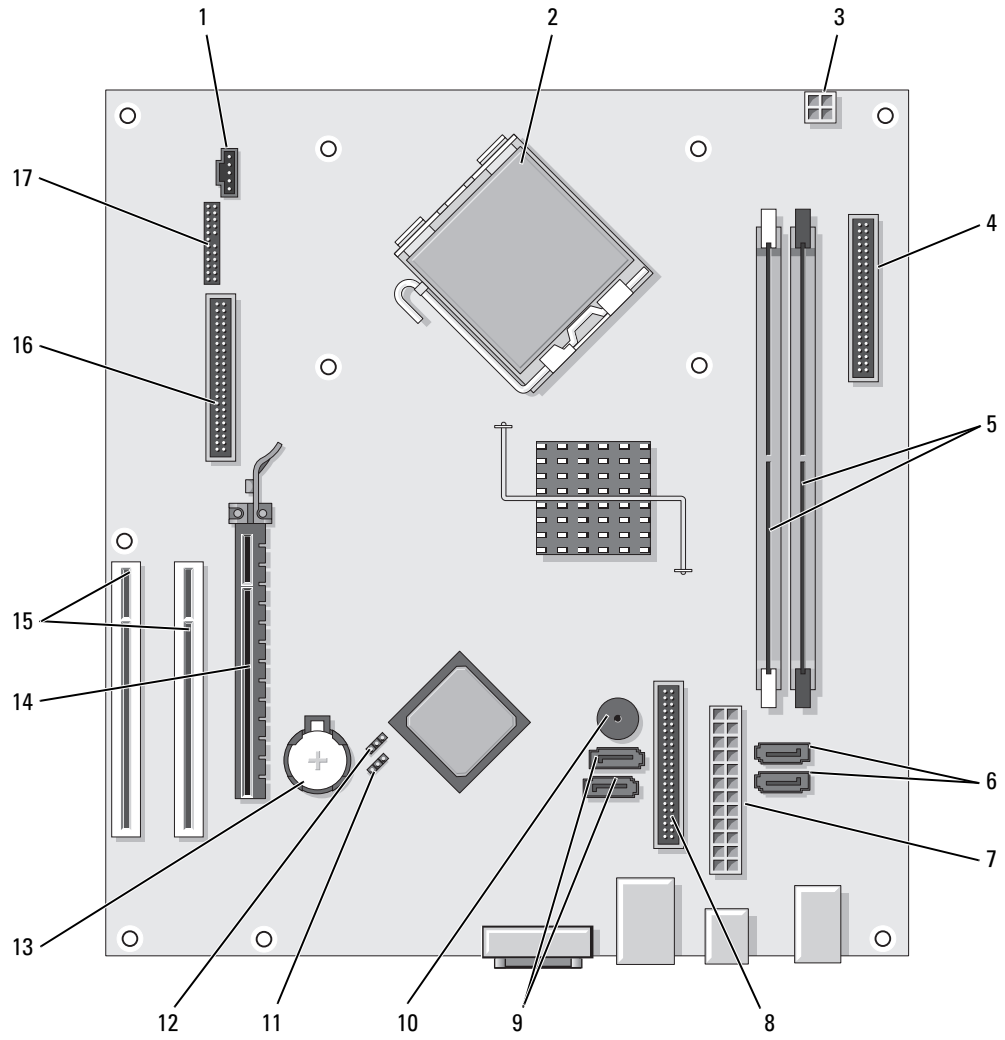





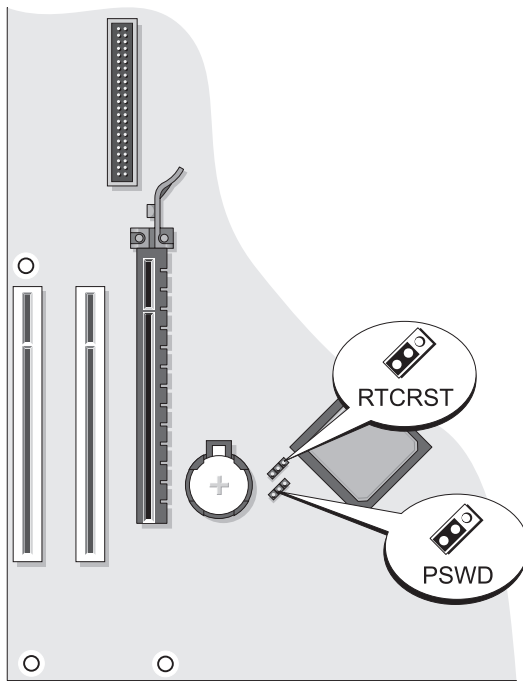

- | | | | |
|---|---|----|---------------------------------------|
| 1 | fan connector (FAN) | 10 | internal buzzer (SPKR1) |
| 2 | processor connector (CPU) | 11 | password jumper (PSWD) |
| 3 | processor power connector (12VPOWER) | 12 | real time clock reset jumper (RTCRST) |
| 4 | front-panel connector (FNT_PANEL) | 13 | battery socket (BATT) |
| 5 | memory module connectors (DIMM_1, DIMM_2) | 14 | PCI Express x16 card connector |
| 6 | SATA drive connectors (SATA0, SATA1) | 15 | PCI card connectors (2) |
| 7 | power connector (POWER) | 16 | floppy drive connector (FLOPPY) |
| 8 | CD/DVD drive connector (IDE) | 17 | serial/ PS/2 connector (PS2/SER2) |
| 9 | SATA drive connectors (SATA2, SATA3) | | |

Jumper Settings

Mini Tower Computer



Jumper	Setting	Description
PSWD	 1	Password features are enabled (default setting).
		Password features are disabled.
RTCST	 1	The real-time clock has been enabled (default setting).
		The real-time clock is being reset (jumpered temporarily).

 *jumpered*  *unjumpered*

Desktop Computer

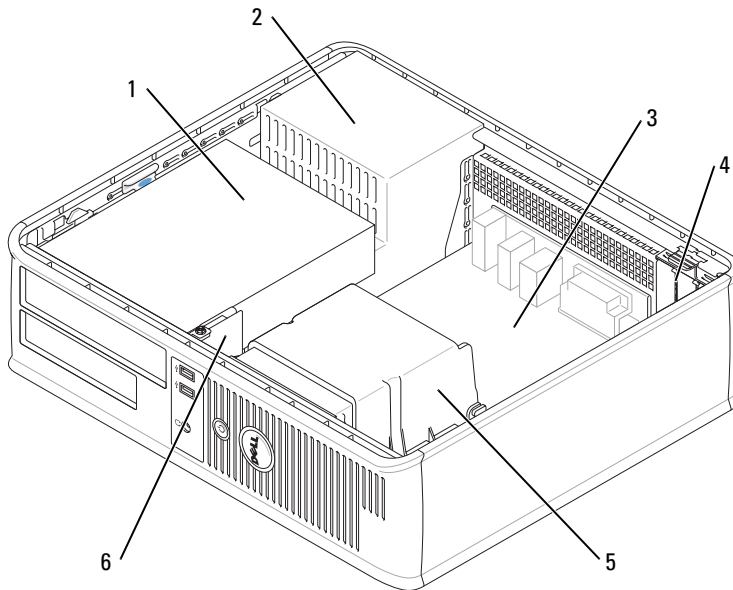

- | | | | |
|---|--|---|--------------------|
| 1 | drive bay (CD/DVD, floppy, and hard drive) | 4 | card slots |
| 2 | power supply | 5 | heat sink assembly |
| 3 | system board | 6 | front I/O panel |

System Board Components

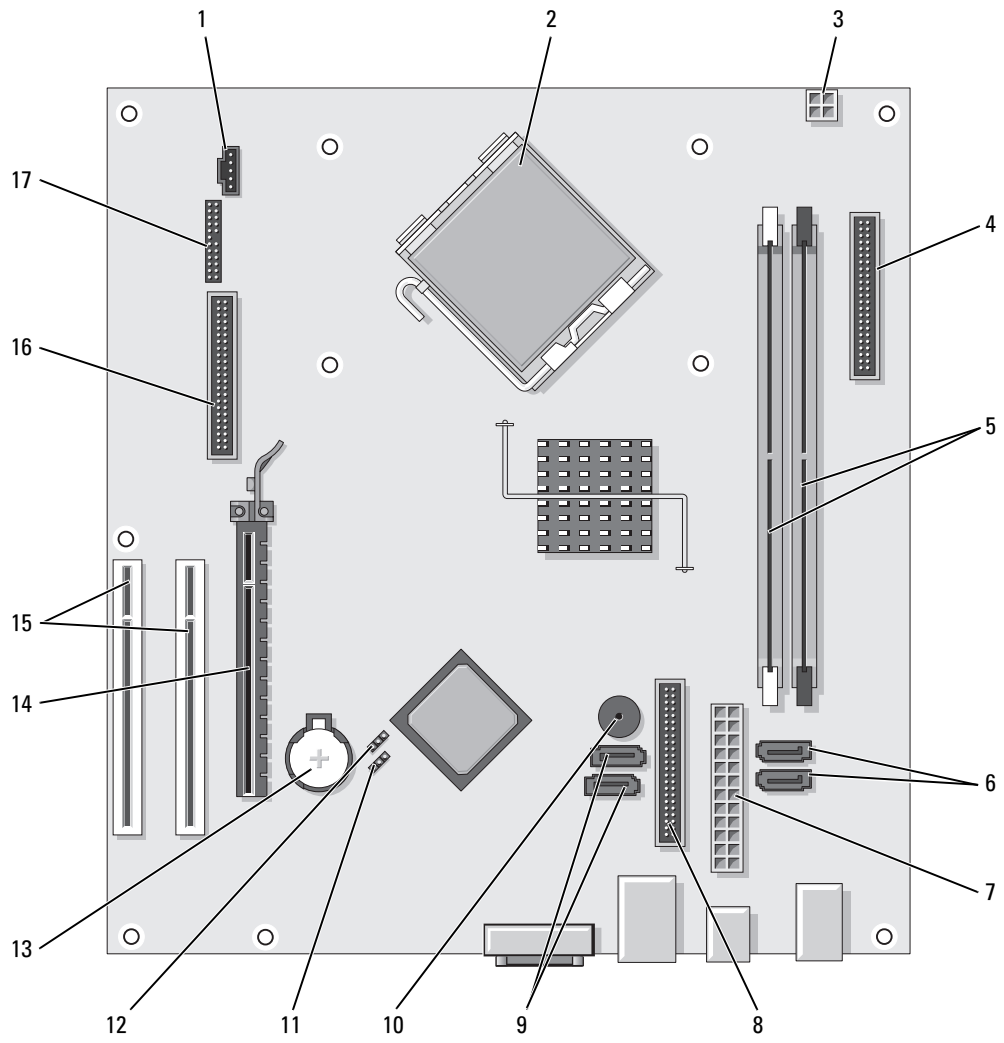





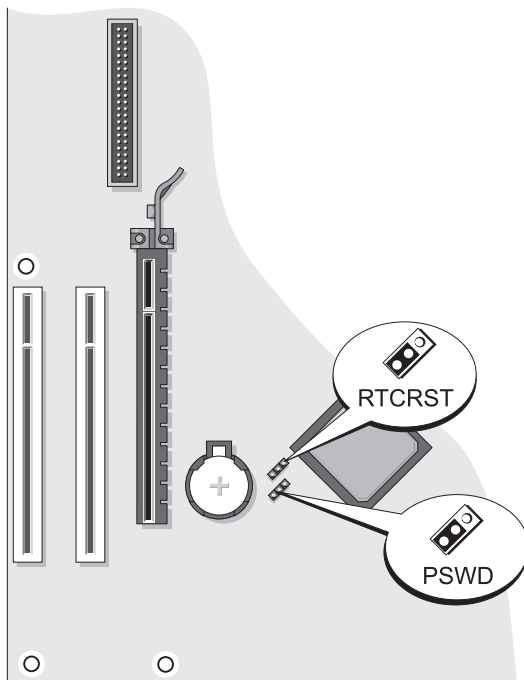

- | | | | |
|---|--|----|-----------------------------------|
| 1 | fan connector (FAN) | 10 | internal buzzer (SPKR1) |
| 2 | processor connector (CPU) | 11 | password jumper (PSWD) |
| 3 | processor power connector (12VPOWER) | 12 | RTC reset jumper (RTCIRST) |
| 4 | front-panel connector (FNT_PANEL) | 13 | battery socket (BATT) |
| 5 | memory module connectors (DIMM_1, DIMM_2) | 14 | PCI Express x16 card connector |
| 6 | serial ATA drive connectors (SATA0, SATA1) | 15 | PCI card connector (2) |
| 7 | power connector (POWER) | 16 | floppy drive connector (FLOPPY) |
| 8 | CD/DVD drive connector (IDE) | 17 | serial/ PS/2 connector (PS2/SER2) |
| 9 | serial ATA drive connectors (SATA2, SATA3) | | |

Jumper Settings

Desktop Computer



Jumper	Setting	Description
PSWD	 1	Password features are enabled (default setting).
		Password features are disabled.
RTCRST	 1	The real-time clock has been enabled (default setting).
		The real-time clock is being reset (jumpered temporarily).

 *jumpered*  *unjumpered*

Solving Problems

Dell provides a number of tools to help you if your computer does not perform as expected. For the latest troubleshooting information available for your computer, see the Dell Support website at support.dell.com.

If computer problems occur that require help from Dell, write a detailed description of the error, beep codes, or diagnostics light patterns, record your Express Service Code and Service Tag below, and then contact Dell from the same location as your computer. For information on contacting Dell, see your online *User's Guide*.

For an example of the Express Service Code and Service Tag, see "Finding Information" on page 5.

Express Service Code: _____

Service Tag: _____

Dell Diagnostics

 **CAUTION:** Before you begin any of the procedures in this section, follow the safety instructions in the *Product Information Guide*.

When to Use the Dell Diagnostics

If you experience a problem with your computer, perform the checks in "Solving Problems" in your online *User's Guide* and run the Dell Diagnostics before you contact Dell for technical assistance. For information on contacting Dell, see your online *User's Guide*.

 **NOTICE:** The Dell Diagnostics works only on Dell™ computers.

Enter system setup (see "System Setup" in your online *User's Guide* for instructions), review your computer's configuration information, and ensure that the device you want to test displays in system setup and is active.

Start the Dell Diagnostics from either your hard drive or from the optional *Drivers and Utilities* CD (also known as the ResourceCD).

Starting the Dell Diagnostics From Your Hard Drive

- 1 Turn on (or restart) your computer.
- 2 When the DELL logo appears, press <F12> immediately.

 **NOTE:** If you see a message stating that no diagnostics utility partition has been found, run the Dell Diagnostics from the optional *Drivers and Utilities* CD (see "Starting the Dell Diagnostics From the Drivers and Utilities CD" on page 31).

If you wait too long and the operating system logo appears, continue to wait until you see the Microsoft® Windows® desktop. Then shut down your computer and try again.

- 3 When the boot device list appears, highlight **Boot to Utility Partition** and press <Enter>.
- 4 When the Dell Diagnostics **Main Menu** appears, select the test you want to run.

Starting the Dell Diagnostics From the Drivers and Utilities CD

- 1 Insert the *Drivers and Utilities* CD.
- 2 Shut down and restart the computer.
When the DELL logo appears, press <F12> immediately.

If you wait too long and the operating system logo appears, continue to wait until you see the Microsoft Windows desktop. Then shut down your computer and try again.

 **NOTE:** The next steps change the boot sequence for one time only. On the next start-up, the computer boots according to the devices specified in system setup.

- 3 When the boot device list appears, highlight the listing for the CD/DVD drive and press <Enter>.
- 4 Select the listing for the CD/DVD drive option from the CD boot menu.
- 5 Select the option to boot from the CD/DVD drive from the menu that appears.
- 6 Type 1 to start the *Drivers and Utilities* CD menu.
- 7 Type 2 to start the Dell Diagnostics.
- 8 Select **Run the 32 Bit Dell Diagnostics** from the numbered list. If multiple versions are listed, select the version appropriate for your computer.
- 9 When the Dell Diagnostics **Main Menu** appears, select the test you want to run.

Dell Diagnostics Main Menu

- 1 After the Dell Diagnostics loads and the **Main Menu** screen appears, click the button for the option you want.

Option	Function
Express Test	Performs a quick test of devices. This test typically takes 10 to 20 minutes and requires no interaction on your part. Run Express Test first to increase the possibility of tracing the problem quickly.
Extended Test	Performs a thorough check of devices. This test typically takes an hour or more and requires you to answer questions periodically.
Custom Test	Tests a specific device. You can customize the tests you want to run.
Symptom Tree	Lists the most common symptoms encountered and allows you to select a test based on the symptom of the problem you are having.

- 2 If a problem is encountered during a test, a message appears with an error code and a description of the problem. Write down the error code and problem description and follow the instructions on the screen.

If you cannot resolve the error condition, contact Dell. For information on contacting Dell, see your online *User's Guide*.

 **NOTE:** The Service Tag for your computer is located at the top of each test screen. If you contact Dell, technical support will ask for your Service Tag.

- 3 If you run a test from the **Custom Test** or **Symptom Tree** option, click the applicable tab described in the following table for more information.

Tab	Function
Results	Displays the results of the test and any error conditions encountered.
Errors	Displays error conditions encountered, error codes, and the problem description.
Help	Describes the test and may indicate requirements for running the test.
Configuration	Displays your hardware configuration for the selected device. The Dell Diagnostics obtains configuration information for all devices from system setup, memory, and various internal tests, and it displays the information in the device list in the left pane of the screen. The device list may not display the names of all the components installed on your computer or all devices attached to your computer.
Parameters	You can customize the test by changing the test settings.

- 4 When the tests are completed, if you are running the Dell Diagnostics from the *Drivers and Utilities* CD (optional), remove the CD.
- 5 Close the test screen to return to the **Main Menu** screen. To exit the Dell Diagnostics and restart the computer, close the **Main Menu** screen.

System Lights

Your power light may indicate a computer problem.

Power Light	Problem Description	Suggested Resolution
Solid green	Power is on, and the computer is operating normally.	No corrective action is required.
Blinking green	The computer is in a power-saving mode.	Press the power button, move the mouse, or press a key on the keyboard to wake the computer.
Blinks green several times and then turns off	A configuration error exists.	Check Diagnostic Lights to see if the specific problem is identified (see "Diagnostic Lights" on page 34).
Solid yellow	The Dell Diagnostics is running a test, or a device on the system board may be faulty or incorrectly installed.	If the Dell Diagnostics is running, allow the testing to complete. Check Diagnostic Lights to see if the specific problem is identified (see "Diagnostic Lights" on page 34). If the computer does not boot, contact Dell for technical assistance. For information on contacting Dell, see your online <i>User's Guide</i> .
Blinking yellow	A power supply or system board failure has occurred.	Check Diagnostic Lights to see if the specific problem is identified (see "Diagnostic Lights" on page 34). See "Power Problems" in your online <i>User's Guide</i> .
Solid green and a beep code during POST	A problem was detected while the BIOS was executing.	For instructions on diagnosing the beep code see "Beep Codes" on page 37. Also, check Diagnostic Lights to see if the specific problem is identified.
Solid green power light, no beep code and no video during POST	The monitor or the graphics card may be faulty or incorrectly installed.	Check Diagnostic Lights to see if the specific problem is identified.
Solid green power light and no beep code, but the computer locks up during POST	An integrated system board device may be faulty.	Check Diagnostic Lights to see if the specific problem is identified. If the problem is not identified, contact Dell for technical assistance. For information on contacting Dell, see your online <i>User's Guide</i> .



Diagnostic Lights

 **CAUTION:** Before you begin any of the procedures in this section, follow the safety instructions in the *Product Information Guide*.





To help you troubleshoot a problem, your computer has four lights labeled "1," "2," "3," and "4" on the front or back panel. The lights can be "off" or green. When the computer starts normally, the patterns or codes on the lights change as the boot process completes. If the POST portion of system boot completes successfully, all four lights display solid green for a short time, and then turn off.

If the computer malfunctions during the POST process, the pattern displayed on the LEDs may help identify where in the process the computer halted. If the computer malfunctions after a successful POST, the diagnostic lights do not indicate the cause of the problem.

 **NOTE:** The orientation of the diagnostic lights may vary depending on the system type. The diagnostic lights can be either vertically or horizontally oriented.

Light Pattern	Problem Description	Suggested Resolution
	The computer is in a normal "off" condition, or a possible pre-BIOS failure has occurred. The diagnostic lights are not lit after the computer successfully boots to the operating system.	Plug the computer into a working electrical outlet and press the power button.
	A possible BIOS failure has occurred; the computer is in recovery mode.	Run the BIOS Recovery utility, wait for recovery completion, and then restart the computer.
	A possible processor failure has occurred.	Reinstall the processor and restart the computer. For information on reinstalling the processor, see your online <i>User's Guide</i> .

Light Pattern	Problem Description	Suggested Resolution
	Memory modules are detected, but a memory failure has occurred.	<ul style="list-style-type: none"> • If you have one memory module installed, reinstall it and restart the computer. For information on reinstalling memory modules, see your online <i>User's Guide</i>. • If you have two or more memory modules installed, remove the modules, reinstall one module, and then restart the computer. If the computer starts normally, reinstall an additional module. Continue until you have identified a faulty module or reinstalled all modules without error. • If available, install properly working memory of the same type into your computer. • If the problem persists, contact Dell. For information on contacting Dell, see your online <i>User's Guide</i>.
	A possible graphics card failure has occurred.	<ul style="list-style-type: none"> • If the computer has a graphics card, remove the card, reinstall it, and then restart the computer. • If the problem still exists, install a graphics card that you know works and restart the computer. • If the problem persists or the computer has integrated graphics, contact Dell. For information on contacting Dell, see your online <i>User's Guide</i>.
	A possible floppy or hard drive failure has occurred.	Reseat all power and data cables and restart the computer.
	A possible USB failure has occurred.	Reinstall all USB devices, check cable connections, and then restart the computer.

Light Pattern	Problem Description	Suggested Resolution
	No memory modules are detected.	<ul style="list-style-type: none"> • If you have one memory module installed, reinstall it and restart the computer. For information on reinstalling memory modules, see your online <i>User's Guide</i>. • If you have two or more memory modules installed, remove the modules, reinstall one module, and then restart the computer. If the computer starts normally, reinstall an additional module. Continue until you have identified a faulty module or reinstalled all modules without error. • If available, install properly working memory of the same type into your computer. • If the problem persists, contact Dell. For information on contacting Dell, see your online <i>User's Guide</i>.
	Memory modules are detected, but a memory configuration or compatibility error exists.	<ul style="list-style-type: none"> • Ensure that no special memory module/memory connector placement requirements exist. • Verify that the memory modules that you are installing are compatible with your computer. • If the problem persists, contact Dell. For information on contacting Dell, see your online <i>User's Guide</i>.
	<p>A failure has occurred.</p> <p>This pattern also displays when you enter system setup and may not indicate a problem.</p>	<ul style="list-style-type: none"> • Ensure that the cables are properly connected to the system board from the hard drive, CD drive, and DVD drive. • Check the computer message that appears on your monitor screen. • If the problem persists, contact Dell. For information on contacting Dell, see your online <i>User's Guide</i>.
	After POST is complete, all four diagnostic lights turn green briefly before turning off to indicate a normal operating condition.	None.

Beep Codes

Your computer might emit a series of beeps during start-up if the monitor cannot display errors or problems. This series of beeps, called a beep code, identifies a problem. One possible beep code (code 1-3-1) consists of one beep, a burst of three beeps, and then one beep. This beep code tells you that the computer encountered a memory problem.

If your computer beeps during start-up:

- 1 Write down the beep code.
- 2 See "Dell Diagnostics" on page 30 to identify a more serious cause.
- 3 Contact Dell for technical assistance. For information on contacting Dell, see your online *User's Guide*.

Code	Cause	Code	Cause
1-1-2	Microprocessor register failure	3-1-4	Slave interrupt mask register failure
1-1-3	NVRAM read/write failure	3-2-2	Interrupt vector loading failure
1-1-4	ROM BIOS checksum failure	3-2-4	Keyboard Controller test failure
1-2-1	Programmable interval timer failure	3-3-1	NVRAM power loss
1-2-2	DMA initialization failure	3-3-2	Invalid NVRAM configuration
1-2-3	DMA page register read/write failure	3-3-4	Video Memory test failure
1-3	Video Memory test failure	3-4-1	Screen initialization failure
1-3-1 through 2-4-4	Memory not being properly identified or used	3-4-2	Screen retrace failure
3-1-1	Slave DMA register failure	3-4-3	Search for video ROM failure
3-1-2	Master DMA register failure	4-2-1	No timer tick
3-1-3	Master interrupt mask register failure	4-2-2	Shutdown failure
4-2-3	Gate A20 failure	4-4-1	Serial or parallel port test failure
4-2-4	Unexpected interrupt in protected mode	4-4-2	Failure to decompress code to shadowed memory
4-3-1	Memory failure above address 0FFFFh	4-4-3	Math-coprocessor test failure
4-3-3	Timer-chip counter 2 failure	4-4-4	Cache test failure
4-3-4	Time-of-day clock stopped		

Resolving Software and Hardware Incompatibilities

If a device is either not detected during the operating system setup or is detected but incorrectly configured, you can use the Hardware Troubleshooter to resolve the incompatibility.

- 1 Click the **Start** button and click **Help and Support**.
- 2 Type `hardware troubleshooter` in the **Search** field and click the arrow to start the search.
- 3 Click **Hardware Troubleshooter** in the **Search Results** list.
- 4 In the **Hardware Troubleshooter** list, click **I need to resolve a hardware conflict on my computer**, and click **Next**.

Using Microsoft Windows XP System Restore

The Microsoft Windows XP operating system provides System Restore to allow you to return your computer to an earlier operating state (without affecting data files) if changes to the hardware, software, or other system settings have left the computer in an undesirable operating state. See the Windows Help and Support Center for information on using System Restore. To access the Windows Help and Support Center, see "Windows Help and Support Center" on page 7.

 **NOTICE:** Make regular backups of your data files. System Restore does not monitor your data files or recover them.

Creating a Restore Point

- 1 Click the **Start** button and click **Help and Support**.
- 2 Click **System Restore**.
- 3 Follow the instructions on the screen.

Restoring the Computer to an Earlier Operating State

 **NOTICE:** Before you restore the computer to an earlier operating state, save and close any open files and exit any open programs. Do not alter, open, or delete any files or programs until the system restoration is complete.

- 1 Click the **Start** button, point to **All Programs**→**Accessories**→**System Tools**, and then click **System Restore**.
- 2 Ensure that **Restore my computer to an earlier time** is selected, and click **Next**.
- 3 Click a calendar date to which you want to restore your computer.

The **Select a Restore Point** screen provides a calendar that allows you to see and select restore points. All calendar dates with available restore points appear in boldface type.

- 4 Select a restore point and click **Next**.

If a calendar date has only one restore point, then that restore point is automatically selected. If two or more restore points are available, click the restore point that you prefer.

- 5 Click **Next**.

The **Restoration Complete** screen appears after System Restore finishes collecting data and then the computer restarts.

- 6 After the computer restarts, click **OK**.

To change the restore point, you can either repeat the steps using a different restore point, or you can undo the restoration.

Undoing the Last System Restore



NOTICE: Before you undo the last system restore, save and close all open files and exit any open programs. Do not alter, open, or delete any files or programs until the system restoration is complete.

- 1 Click the **Start** button, point to **All Programs**→**Accessories**→**System Tools**, and then click **System Restore**.
- 2 Click **Undo my last restoration** and click **Next**.
- 3 Click **Next**.
The **System Restore** screen appears and the computer restarts.
- 4 After the computer restarts, click **OK**.

Enabling System Restore

If you reinstall Windows XP with less than 200 MB of free hard-disk space available, System Restore is automatically disabled. To verify that System Restore is enabled:

- 1 Click the **Start** button and click **Control Panel**.
- 2 Click **Performance and Maintenance**.
- 3 Click **System**.
- 4 Click the **System Restore** tab.
- 5 Ensure that **Turn off System Restore** is unchecked.

Reinstalling Microsoft Windows XP

Before You Begin



NOTE: The procedures in this document were written for the Windows default view in Windows XP Home Edition, so the steps will differ if you set your Dell computer to the Windows Classic view or are using Windows XP Professional.

If you are considering reinstalling the Windows XP operating system to correct a problem with a newly installed driver, first try using Windows XP Device Driver Rollback.



- 1 Click the **Start** button and click **Control Panel**.
- 2 Under **Pick a Category**, click **Performance and Maintenance**.
- 3 Click **System**.

- 4 In the **System Properties** window, click the **Hardware** tab.
- 5 Click **Device Manager**.
- 6 Right-click the device for which the new driver was installed and click **Properties**.
- 7 Click the **Drivers** tab.
- 8 Click **Roll Back Driver**.

If Device Driver Rollback does not resolve the problem, then use System Restore to return your operating system to the operating state it was in before you installed the new device driver (see "Using Microsoft Windows XP System Restore" on page 38).

 **NOTE:** The *Drivers and Utilities* CD contains drivers that were installed during assembly of the computer. Use the *Drivers and Utilities* CD to load any required drivers, including the drivers required if your computer has a RAID controller.

Reinstalling Windows XP



-  **NOTICE:** You must use Windows XP Service Pack 1 or later when you reinstall Windows XP.
-  **NOTICE:** Before performing the installation, back up all data files on your primary hard drive. For conventional hard drive configurations, the primary hard drive is the first drive detected by the computer.

To reinstall Windows XP, you need the following items:

- Dell *Operating System* CD
- Dell *Drivers and Utilities* CD

To reinstall Windows XP, perform all the steps in the following sections in the order in which they are listed.

The reinstallation process can take 1 to 2 hours to complete. After you reinstall the operating system, you must also reinstall the device drivers, virus protection program, and other software.

-  **NOTICE:** The *Operating System* CD provides options for reinstalling Windows XP. The options can overwrite files and possibly affect programs installed on your hard drive. Therefore, do not reinstall Windows XP unless a Dell technical support representative instructs you to do so.
-  **NOTICE:** To prevent conflicts with Windows XP, disable any virus protection software installed on your computer before you reinstall Windows XP. See the documentation that came with the software for instructions.

Booting From the Operating System CD

- 1 Save and close any open files and exit any open programs.
- 2 Insert the *Operating System* CD. Click **Exit** if the **Install Windows XP** message appears.
- 3 Restart the computer.
- 4 Press <F12> immediately after the DELL logo appears.

If the operating system logo appears, wait until you see the Windows desktop, and then shut down the computer and try again.

- 5 Press the arrow keys to select **CD-ROM**, and press <Enter>.
- 6 When the **Press any key to boot from CD** message appears, press any key.

Windows XP Setup

- 1 When the **Windows XP Setup** screen appears, press <Enter> to select **To set up Windows now**.
- 2 Read the information on the **Microsoft Windows Licensing Agreement** screen, and press <F8> to accept the license agreement.
- 3 If your computer already has Windows XP installed and you want to recover your current Windows XP data, type **r** to select the repair option, and remove the CD.
- 4 If you want to install a new copy of Windows XP, press <Esc> to select that option.
- 5 Press <Enter> to select the highlighted partition (recommended), and follow the instructions on the screen.

The **Windows XP Setup** screen appears, and the operating system begins to copy files and install the devices. The computer automatically restarts multiple times.



NOTE: The time required to complete the setup depends on the size of the hard drive and the speed of your computer.



NOTICE: Do not press any key when the following message appears: **Press any key to boot from the CD**.

- 6 When the **Regional and Language Options** screen appears, select the settings for your location and click **Next**.
- 7 Enter your name and organization (optional) in the **Personalize Your Software** screen, and click **Next**.
- 8 At the **Computer Name and Administrator Password** window, enter a name for your computer (or accept the one provided) and a password, and click **Next**.
- 9 If the **Modem Dialing Information** screen appears, enter the requested information and click **Next**.
- 10 Enter the date, time, and time zone in the **Date and Time Settings** window, and click **Next**.
- 11 If the **Networking Settings** screen appears, click **Typical** and click **Next**.
- 12 If you are reinstalling Windows XP Professional and you are prompted to provide further information regarding your network configuration, enter your selections. If you are unsure of your settings, accept the default selections.

Windows XP installs the operating system components and configures the computer. The computer automatically restarts.



NOTICE: Do not press any key when the following message appears: **Press any key to boot from the CD**.

- 13 When the **Welcome to Microsoft** screen appears, click **Next**.
- 14 When the **How will this computer connect to the Internet?** message appears, click **Skip**.

- 15 When the **Ready to register with Microsoft?** screen appears, select **No, not at this time** and click **Next**.
- 16 When the **Who will use this computer?** screen appears, you can enter up to five users.
- 17 Click **Next**.
- 18 Click **Finish** to complete the setup, and remove the CD.
- 19 Reinstall the appropriate drivers with the *Drivers and Utilities* CD.
- 20 Reinstall your virus protection software.
- 21 Reinstall your programs.

 **NOTE:** To reinstall and activate your Microsoft Office or Microsoft Works Suite programs, you need the Product Key number located on the back of the Microsoft Office or Microsoft Works Suite CD sleeve.

Using the Drivers and Utilities CD

To use the *Drivers and Utilities* CD (also known as the *ResourceCD*) while you are running the Windows operating system:

 **NOTE:** To access device drivers and user documentation, you must use the *Drivers and Utilities* CD while you are running Windows.

- 1 Turn on the computer and allow it to boot to the Windows desktop.
- 2 Insert the *Drivers and Utilities* CD into the CD drive.

If you are using the *Drivers and Utilities* CD for the first time on this computer, the **ResourceCD Installation** window opens to inform you that the *Drivers and Utilities* CD is about to begin installation.

- 3 Click **OK** to continue.

To complete the installation, respond to the prompts offered by the installation program.

- 4 Click **Next** at the **Welcome Dell System Owner** screen.
- 5 Select the appropriate **System Model**, **Operating System**, **Device Type**, and **Topic**.

Drivers for Your Computer

To display a list of device drivers for your computer:

- 1 Click **My Drivers** in the **Topic** drop-down menu.

The *Drivers and Utilities* CD (optional) scans your computer's hardware and operating system, and then a list of device drivers for your system configuration is displayed on the screen.

- 2 Click the appropriate driver and follow the instructions to download the driver to your computer.

To view all available drivers for your computer, click **Drivers** from the **Topic** drop-down menu.

Index

B

beep codes, 37

C

CDs

operating system, 6

conflicts

software and hardware
incompatibilities, 38

cover

removing, 20

D

Dell Diagnostics, 30

Dell support site, 7

diagnostics

beep codes, 37

Dell Diagnostics, 30

documentation

End User License
Agreement, 5

ergonomics, 5

online, 7

Product Information Guide, 5

regulatory, 5

safety, 5

User's Guide, 6

warranty, 5

drivers

list of, 42

Drivers and Utilities CD, 5

E

End User License
Agreement, 5

ergonomics information, 5

error messages

beep codes, 37

diagnostic lights, 34

system lights, 33

H

hardware

beep codes, 37

conflicts, 38

Dell Diagnostics, 30

Hardware Troubleshooter, 38

Help and Support Center, 7

help file

Windows Help and Support
Center, 7

I

installing parts

before you begin, 20

IRQ conflicts, 38

L

labels

Microsoft Windows, 6

Service Tag, 6

lights

diagnostic, 34

power, 17

system, 33

M

motherboard. *See* system
board

O

operating system

reinstalling, 6

reinstalling Windows XP, 39

Operating System CD, 6

P

power

light, 17

power light

diagnosing problems with, 33

problems. *See troubleshooting*

Product Information Guide, 5

R

regulatory information, 5

reinstalling

Windows XP, 39

S

safety instructions, 5

Service Tag, 6

software

conflicts, 38

support website, 7

system board, 25, 28

System Restore, 38

T

troubleshooting

beep codes, 37

conflicts, 38

Dell Diagnostics, 30

diagnostic lights, 34

Hardware Troubleshooter, 38

Help and Support Center, 7

restore computer to previous
operating state, 38

system lights, 33

U

User's Guide, 6

W

warranty information, 5

Windows XP

Hardware Troubleshooter, 38

Help and Support Center, 7

reinstalling, 6, 39

setup, 41

System Restore, 38

Dell™ OptiPlex™ 320

Stručná referenční příručka

Modely DCSM, DCNE

www.dell.com | support.dell.com

Poznámky, upozornění a varování



POZNÁMKA: POZNÁMKA označuje důležité informace, které pomáhají lepšímu využití počítače.



UPOZORNĚNÍ: UPOZORNĚNÍ označuje nebezpečí poškození hardwaru nebo ztráty dat a popisuje, jak se lze problému vyhnout.



VÝSTRAHA: VAROVÁNÍ upozorňuje na potenciální poškození majetku a riziko úrazu nebo smrti.

Pokud jste si zakoupili počítač řady Dell™ n, v tomto dokumentu neplatí odkazy na operační systémy Microsoft® Windows®.

Informace v tomto dokumentu se mohou bez předchozího upozornění změnit.

© 2006 Dell Inc. Všechna práva vyhrazena.

Jakákoli reprodukce bez předchozího písemného povolení společnosti Dell Inc. je přísně zakázána.

Obchodní značky použité v tomto textu: *Dell*, *OptiPlexa* logo *DELL* jsou ochranné známky Dell Inc.; *Microsoft* a *Windows* jsou registrované ochranné známky společnosti Microsoft Corporation; *Intel* a *Pentium* jsou registrované ochranné známky společnosti Intel Corporation.

Ostatní obchodní značky a názvy mohou být v tomto dokumentu použity buď v souvislosti s organizacemi, které si na tyto značky a názvy činí nárok, nebo s jejich produkty. Společnost Dell Inc. si nečiní nárok na jiné obchodní značky a názvy, než své vlastní.

Modely DCSM, DCNE

Září 2006

Č. dílu KK072

Rev. A01

Obsah

Vyhledání informací	49
Instalace počítače	52
Pohledy na počítač	55
Počítač typu minivěž – pohled zepředu	55
Počítač typu minivěž – pohled zezadu	57
Počítač typu minivěž – konektory na zadním panelu	58
Stolní počítač – pohled zepředu	60
Stolní počítač – pohled zezadu	61
Stolní počítač - konektory na zadním panelu	62
Demontáž krytu počítače	64
Než začnete	64
Počítač typu minivěž	65
Stolní počítač	67
Uvnitř počítače	68
Počítač typu minivěž	68
Stolní počítač	71
Řešení problémů	74
Diagnostický nástroj Dell Diagnostics	74
Systémové indikátory	77
Diagnostické indikátory	78
Zvukové signály	81
Odstraňování nekompatibility softwaru a hardwaru	82
Používání funkce Obnovení systému operačního systému Microsoft Windows XP	82
Nová instalace operačního systému Windows XP	83
Používání disku CD s ovladači a nástroji	86
 Rejstřík	 87

Vyhledání informací

POZNÁMKA: Některé funkce nebo média jsou doplňková a nemusela být s tímto počítačem dodána. Některé funkce nebo média pravděpodobně nebudou v některých zemích k dispozici.

POZNÁMKA: Dodatečné informace byly pravděpodobně dodány s počítačem.

Hledané informace

- Diagnostický program pro počítač
- Ovladače pro počítač
- Dokumentace k počítači
- Dokumentace k zařízení
- Software DSS (Desktop System Software)

Kde je naleznete

Disk CD s ovladači a nástroji (též zdrojový disk CD)

POZNÁMKA: Disk CD s ovladači a nástroji je doplňkový a nemusel být s tímto počítačem dodán.

Dokumentace a ovladače jsou již v počítači nainstalovány. Tento disk CD můžete použít k přeinstalování ovladačů (viz „Přeinstalování ovladačů a nástrojů“ v uživatelské příručce online), ke spuštění diagnostického nástroje Dell Diagnostics (viz „Diagnostický nástroj Dell Diagnostics“ na straně 74) nebo pro přístup k dokumentaci.



Disk CD může obsahovat soubory Readme, které poskytují nejaktuálnější informace o technických změnách počítače nebo rozšířené technické referenční materiály pro technické pracovníky a pokročilé uživatele.

POZNÁMKA: Nejnovější ovladače a aktualizace dokumentace jsou k dispozici na webu support.dell.com.

- Informace o záruce
- Podmínky (jen USA)
- Bezpečnostní pokyny
- Informace o předpisech
- Informace o ergonomii
- Licenční smlouva s koncovým uživatelem

Informační příručka produktu Dell™



Hledané informace

- Odstraňování a výměna součástí
- Technické údaje
- Konfigurace systému
- Odstraňování a řešení problémů

Kde je naleznete

Příručka uživatele Dell™ OptiPlex™

Nápověda a odborná pomoc pro operační systém Microsoft Windows XP

- 1 Klepněte na tlačítko Start → Nápověda a odborná pomoc → Uživatelské a systémové příručky Dell → Systémové příručky.
- 2 Klepněte na Příručka uživatele pro váš počítač.

Na doplňkovém disku CD s ovladači a nástroji je rovněž k dispozici uživatelská příručka.

- Servisní štítek a kód expresní služby
- Licenční štítek systému Microsoft Windows

Servisní štítek a licence Microsoft® Windows® License

Štítky jsou umístěny na počítači.

- Při používání webu support.dell.com nebo kontaktování podpory použijte servisní štítek k identifikaci počítače.



- Zadejte heslo expresní služby, aby vaše volání mohlo být při kontaktování podpory přeměřováno.



- Nová instalace operačního systému

Disk CD s operačním systémem

POZNÁMKA: Disk CD s operačním systémem je volitelný a nemusel být s tímto počítačem dodán.

Operační systém je již v počítači nainstalován. Chcete-li stávající operační systém přinstalovat, použijte disk CD s operačním systémem. Viz „Nová instalace operačního systému Windows XP“ na straně 83.



Po přinstalování operačního systému můžete použít disk CD s ovladači a nástroji (zdrojový disk CD) k přinstalování ovladačů zařízení dodaných s počítačem.

Štítek s kódem operačního systému product key se nachází na počítači.

POZNÁMKA: Barva CD závisí na operačním systému, který jste si objednali.

Hledané informace

- Řešení – tipy a rady pro odstraňování problémů, články odborníků, časté dotazy a školení online
- Veřejnost – Diskuse online s ostatními zákazníky společnosti Dell
- Upgrade (Aktualizace) – aktualizace informací pro součásti jako je paměť, pevný disk a operační systém
- Péče o zákazníky – kontaktní informace, servisní volání a stav objednávky, záruka a informace o opravách
- Servis a podpora – stav servisního požadavku – a historie odborné podpory, servisní kontrakt, diskuze online s odbornou podporou
- Reference – dokumentace k počítači, podrobnosti o individuální konfiguraci počítače, specifikace produktů a oficiální dokumenty
- Soubory ke stažení – certifikované ovladače, opravy a aktualizace softwaru
- Software DSS (Desktop System Software) – Pokud znovu nainstalujete operační systém v počítači, musíte také znovu nainstalovat nástroj DSS. DSS zajišťuje důležité aktualizace operačního systému, podporu disketových jednotek 3,5" USB Dell™, procesorů Intel®, optických jednotek a zařízení USB. DSS je nezbytný pro správnou funkci vašeho počítače Dell. Tento software automaticky rozpozná počítač a operační systém a nainstaluje aktualizace, které odpovídají individuální konfiguraci.

- Práce se systémem Windows XP
- Jak pracovat s programy a soubory
- Jak přizpůsobit pracovní plochu

Kde je naleznete

Web podpory Dell – support.dell.com

POZNÁMKA: Po vybrání oblasti nebo obchodního segmentu se zobrazí příslušná stránka odborné pomoci.

Stažení softwaru Desktop System Software:

- 1** Přejděte na web support.dell.com, vyberte region nebo obchodní segment a zadejte servisní štítek.
- 2** Vyberte položku **Drivers & Downloads** (Ovladače a soubory ke stažení) a klepněte na tlačítko **Go** (Přejít).
- 3** Klepněte na příslušný operační systém a vyhledejte klíčové slovo *Desktop System Software*.

POZNÁMKA: Uživatelské rozhraní webu support.dell.com se může lišit podle provedených voleb.

Centrum pro nápovědu a odbornou pomoc Windows

- 1** Klepněte na tlačítko **Start** → **Nápověda a odborná pomoc**.
 - 2** Napište slovo nebo frázi popisující vzniklé potíže a klepněte na ikonu se šipkou.
 - 3** Klepněte na téma popisující vaše potíže.
 - 4** Postupujte podle pokynů na obrazovce.
-

Instalace počítače

⚠ VÝSTRAHA: Před prováděním některého z postupů uvedených v této části si přečtěte bezpečnostní pokyny v *Informační příručce produktu*.

➡ **UPOZORNĚNÍ:** Pokud je v počítači nainstalována karta pro rozšíření (například karta modemu), připojte příslušný kabel ke kartě, *nikoli* ke konektoru na zadním panelu.

➡ **UPOZORNĚNÍ:** Aby si mohl počítač udržovat správnou provozní teplotu, neumíst'ujte jej příliš blízko ke zdi nebo některé části nábytku, což by mohlo bránit cirkulaci vzduchu okolo skříně.

📎 POZNÁMKA: Před instalací zařízení nebo softwaru, které nebyly dodány společně s počítačem, si přečtěte dokumentaci dodanou se zařízením nebo softwarem nebo se obraťte na výrobce a ověřte, zda dané zařízení nebo software jsou kompatibilní s tímto počítačem a operačním systémem.

Aby byla zajištěna správná instalace počítače, musíte provést všechny kroky. Postupujte podle příslušných obrázků, které doplňují pokyny.

➡ **UPOZORNĚNÍ:** Nezkoušejte používat současně myš PS/2 a USB.

1 Připojte klávesnici a myš.

➡ **UPOZORNĚNÍ:** Nepřipojujte kabel modemu ke konektoru síť'ového adaptéru. Napětí telefonní linky může síť'ový adaptér poškodit.

Instalace klávesnice a myši

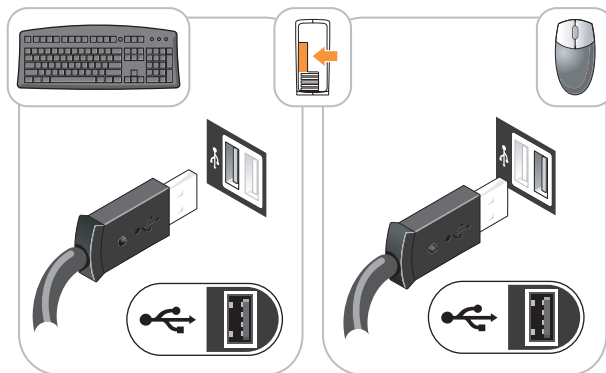

2 Připojte modem nebo síť'ový kabel.

Připojte síť'ový kabel k síť'ovému konektoru (nikoli telefonní linku). Používáte-li doplňkový modem, připojte telefonní linku k modemu.

3 Připojte monitor pomocí bílého kabelu DVI nebo modrého kabelu VGA (nepřipojujte oba kabely).

Nasad'te a opatrně připojte kabel monitoru - zabraňte ohnutí kolíků. Utáhněte ruční šrouby na kabelových konektorech.

📎 POZNÁMKA: U některých monitorů se konektor videa nachází na spodní zadní straně obrazovky. Informace o umístění konektorů najdete v dokumentaci dodané s monitorem.

Instalace monitoru

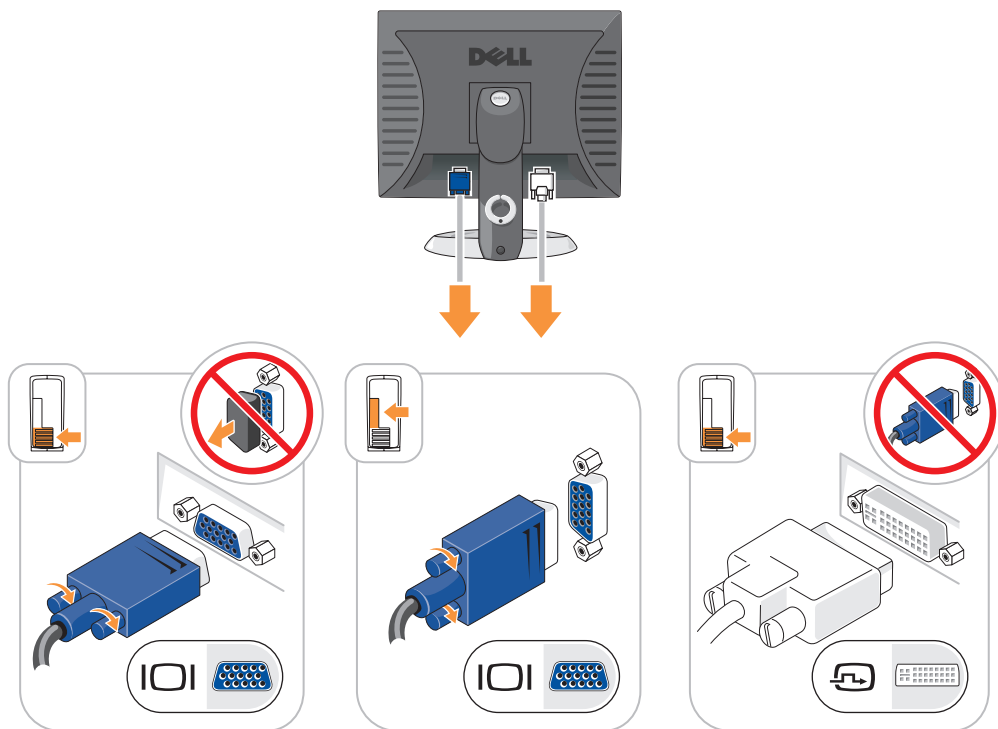

- 4 Připojte reproduktory.
- 5 Připojte napájecí kabely k počítači, monitoru a k zařízením; opačné konce napájecích kabelů připojte do elektrických zásuvek.

Připojení napájení

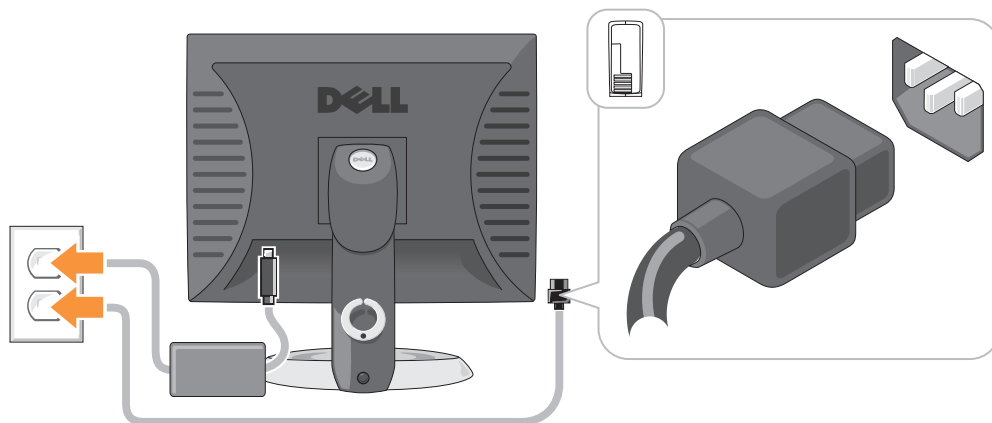

- ➔ **UPOZORNĚNÍ:** Aby se zabránilo poškození počítače ručním přepínačem napětí, nastavte přepínač na takovou hodnotu napětí, která co nejlépe odpovídá napájení střídavým proudem v síti v místě instalace systému.
 - ➔ **UPOZORNĚNÍ:** V Japonsku musí být přepínač napětí nastaven v poloze 115-V, ačkoli je v této zemi k dispozici střídavý proud o napětí 100 V.
- 6 Zkontrolujte, zda poloha přepínače napětí odpovídá napětí, které je k dispozici.
- Tento počítač je vybaven ručním přepínačem napětí. U počítačů, které jsou na zadním panelu vybaveny přepínačem napětí, je třeba ručně nastavit správné provozní napětí.

Pohledy na počítač

Počítač typu minivěž – pohled zepředu

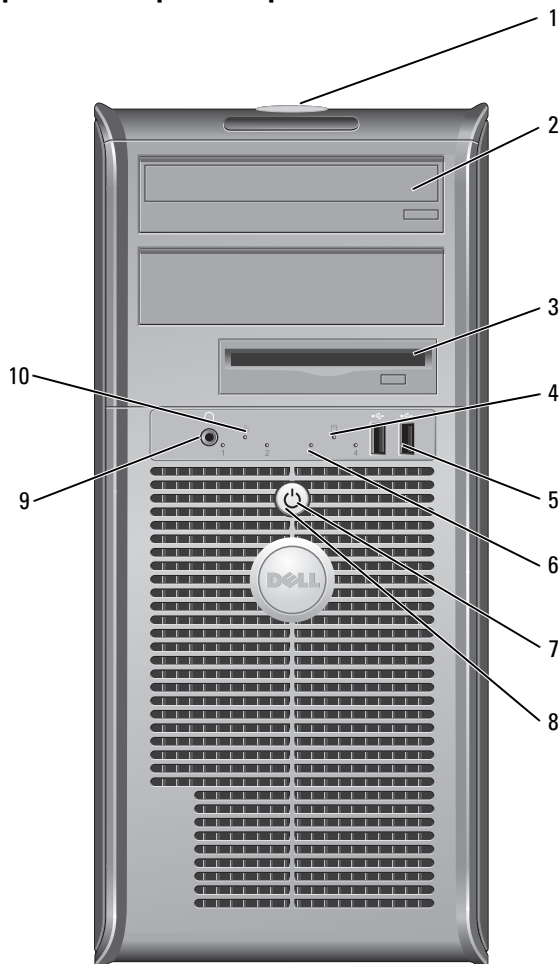

- 1 umístění servisního štítku
- 2 jednotka CD/DVD
- 3 disketová jednotka
- 4 indikátor činnosti pevného disku

Servisní štítek použijte pro identifikaci počítače na webu Dell Support nebo při kontaktování telefonické technické podpory.

Vložte disk CD nebo DVD (je-li podporován) do této jednotky.

Do této jednotky vložte disketu.

Tento indikátor bliká během používání pevného disku.

- 5 konektory USB 2.0 (2) Ke konektorům USB na přední straně počítače připojujte zařízení, která používáte občas, například pákové ovladače nebo fotoaparáty nebo pro spustitelná zařízení USB.
- Zařízení, která běžně zůstávají připojená (například tiskárny nebo klávesnice), doporučujeme připojit k zadním konektorům USB.
- 6 diagnostické indikátory Pomocí diagnostických kódů těchto indikátorů můžete odstraňovat problémy s počítačem (další informace viz „Diagnostické indikátory“ na straně 78).
- 7 tlačítko napájení Stisknutím tohoto tlačítka zapnete počítač.
- ➡ **UPOZORNĚNÍ:** Aby se zabránilo ztrátě dat, nevypínejte počítač stisknutím vypínače. Místo toho řádně ukončete operační systém.
- ➡ **UPOZORNĚNÍ:** Pokud operační systém podporuje rozhraní ACPI, po stisknutí vypínače počítač provede řádné ukončení operačního systému.
- 8 indikátor napájení Blikáním a svícením signalizuje indikátor napájení různé provozní stavy:
- Nesvíí – počítač je vypnutý.
 - Svítí zeleně – počítač je zapnutý a pracuje normálně.
 - Bliká zeleně – počítač se nachází v úsporném režimu..
 - Bliká nebo svítí oranžově – Počítač je napájen elektrickou energií, ale pravděpodobně došlo k vnitřnímu problému s napájením. Viz část „Problémy s napájením“ v *Příručka uživatele* online.
- Chcete-li ukončit úsporný režim, stiskněte vypínač nebo použijte klávesnici nebo myš (pokud jsou tato zařízení ve Správci zařízení systému Windows nakonfigurována pro buzení). Další informace o režimech spánku a ukončování úsporného režimu najdete v části v *Příručka uživatele* online.
- Kódy indikátorů, které vám mohou pomoci při odstraňování problémů s počítačem, jsou popsány v části „Systémové indikátory“ na straně 77.
- 9 konektor pro sluchátka Ke konektoru sluchátek připojte sluchátka.
- 10 indikátor integrity linky
- Zelená – Mezi sítí 10 Mb/s a počítačem existuje dobré spojení.
 - Oranžová – Mezi sítí 100 Mb/s a počítačem existuje dobré spojení.
 - Nesvíí – Počítač nerozpoznal fyzické připojení k síti.

Počítač typu minivěž – pohled zezadu

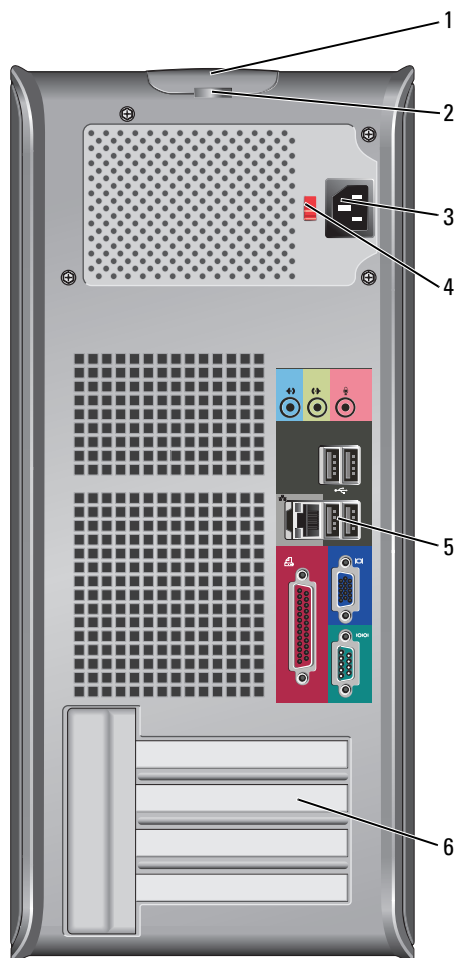

- | | | |
|---|-------------------------------------|--|
| 1 | západka pro uvolnění krytu počítače | Tato západka slouží k otevření krytu počítače. |
| 2 | kroužek zámku | Nasad'te kladku a zamkněte kryt počítače. |
| 3 | konektor napájení | K tomuto konektoru připojte napájecí kabel. |

- 4 přepínač napětí Tento počítač je vybaven ručním přepínačem napětí. Aby se zabránilo poškození počítače ručním přepínačem napětí, nastavte přepínač na takovou hodnotu napětí, která co nejlépe odpovídá napájení střídavým proudem v síti v místě instalace systému.
- ➡ **UPOZORNĚNÍ:** V Japonsku musí být přepínač napětí nastaven v poloze 115-V.
- Také zkontrolujte, zda jmenovité napětí monitoru a připojených zařízení odpovídá napětí střídavého proudu, který je ve vaší oblasti k dispozici.
- 5 konektory na zadním panelu K příslušnému konektoru připojte sériová zařízení, zařízení USB a další zařízení. Viz „Počítač typu minivěž – konektory na zadním panelu“ na straně 58.
- 6 patice pro karty Můžete přistupovat ke konektorům všech nainstalovaných karet PCI a PCI Express.

Počítač typu minivěž – konektory na zadním panelu

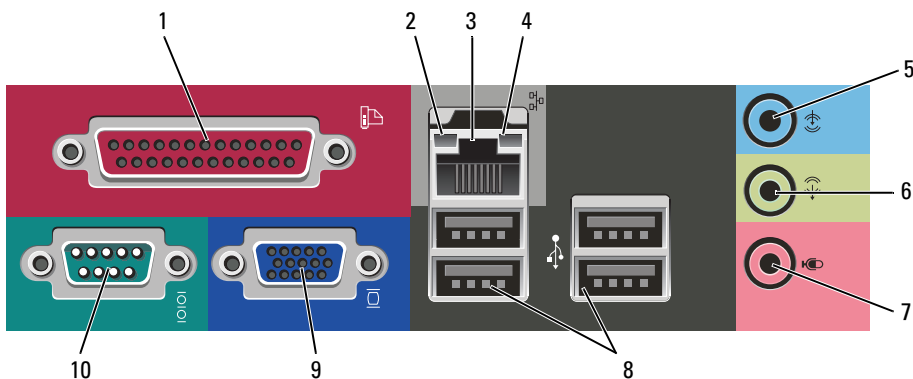

- 1 paralelní konektor K paralelnímu portu počítače připojte paralelní zařízení, jako například tiskárnu. Máte-li k dispozici tiskárnu USB, připojte ji ke konektoru USB.
- POZNÁMKA:** Jestliže počítač rozpozná nainstalovanou kartu s paralelním konektorem, který je nakonfigurován na stejnou adresu, bude integrovaný paralelní konektor automaticky zakázán. Další informace najdete v části *Příručka uživatele* online.
- 2 indikátor integrity linky
 - Zelená – Mezi sítí 10 Mb/s a počítačem existuje dobré spojení.
 - Oranžová – Mezi sítí 100 Mb/s a počítačem existuje dobré spojení.
 - Nesvíí – Počítač nerozpoznal fyzické připojení k síti.

- 3 konektor síťového adaptéru
 Chcete-li připojit počítač k síti nebo k širokopásmovému zařízení, připojte jeden konec síťového kabelu k síťovému konektoru, k síti nebo k širokopásmovému zařízení. Druhý konec síťového kabelu připojte ke konektoru síťového adaptéru na zadním panelu počítače. Pro správné připojení je třeba síťový kabel zacvaknout.
POZNÁMKA: K síťovému konektoru nepřipojujte telefonní kabel.
 U počítačů s kartou síťového adaptéru použijte konektor na kartě.
 Pro síťovou kabeláž doporučujeme použít kabely a konektory kategorie 5. Pro zajištění spolehlivého provozu 10 Mb/s musíte použít kabeláž kategorie 3.
- 4 indikátor aktivity sítě
 Tento indikátor bliká žlutě, když počítač přijímá nebo vysílá síťová data. Při intenzivním síťovém provozu se může zdát, že tento indikátor takřka svítí.
- 5 konektor linkového vstupu
 K modrému vstupnímu linkovému konektoru připojte zařízení pro nahrávání/přehrávání, například magnetofon, přehrávač CD nebo videorekordér.
 U počítačů se zvukovou kartou použijte konektor na kartě.
- 6 konektor linkového výstupu
 K zelenému výstupnímu linkovému konektoru můžete připojit sluchátka a většinu reproduktorových soustav se zabudovaným zesilovačem.
 U počítačů se zvukovou kartou použijte konektor na kartě.
- 7 konektor pro mikrofon
 K růžovému konektoru mikrofonu připojte počítačový mikrofon jako zdroj hlasu a hudby pro zvukový nebo telefonický program.
 U počítačů se zvukovou kartou použijte konektor mikrofonu na kartě.
- 8 Konektory USB 2.0 (4)
 Zařízení, která běžně zůstávají připojená (například tiskárny nebo klávesnice), doporučujeme připojit k zadním konektorům USB.
- 9 konektor zobrazovacího zařízení
 Připojte kabel od monitoru VGA k modrému konektoru.
POZNÁMKA: Pokud jste zakoupili doplňkovou grafickou kartu, bude tento konektor opatřen chráničkou. Připojte monitor ke konektoru na grafické kartě. Neodstraňujte chráničku.
- 10 konektor sériového rozhraní
 K sériovému portu připojte některé sériové zařízení, například příruční počítač. Ve výchozí konfiguraci je COM1 přiřazen sériovému konektoru 1.
 Další informace najdete v *Příručka uživatele* online.

Stolní počítač – pohled zepředu

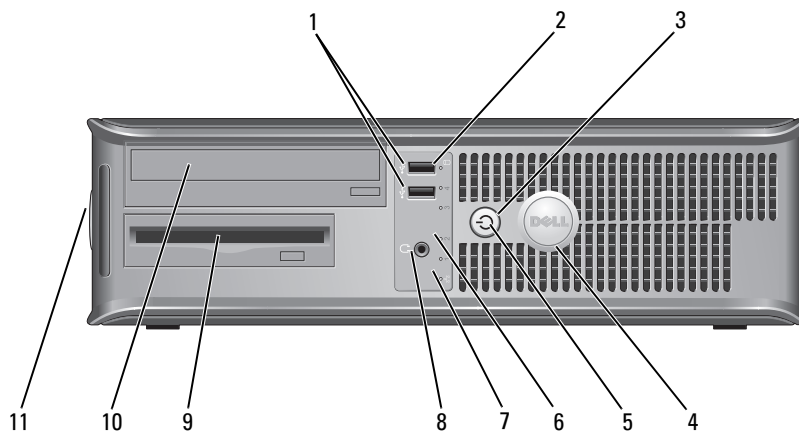

- 1 konektory USB 2.0 (2) Ke konektorům USB na přední straně počítače připojujte zařízení, která používáte občas, například pákové ovladače nebo fotoaparáty nebo pro spustitelná zařízení USB (další informace o spuštění zařízení USB najdete v *Příručka uživatele online*). Zařízení, která běžně zůstávají připojená (například tiskárny nebo klávesnice), doporučujeme připojit k zadním konektorům USB.
- 2 indikátor činnosti pevného disku Tento indikátor bliká během přistupování k pevnému disku.
- 3 tlačítko napájení Stisknutím tohoto tlačítka zapnete počítač.
➡ UPOZORNĚNÍ: Aby se zabránilo ztrátě dat, při vypínání počítače netiskněte vypínač déle než 6 sekund. Místo toho řádně ukončete operační systém.
➡ UPOZORNĚNÍ: Pokud operační systém podporuje rozhraní ACPI, po stisknutí vypínače počítač provede řádné ukončení operačního systému.
- 4 Štítek Dell Tento štítek je možné natočit tak, aby odpovídal poloze počítače. Chcete-li štítek natočit, položte prsty na vnější okraj štítku, zatlačte a štítek natočte. Štítek lze rovněž natočit pomocí šterbiny u dolní části štítku.

- | | | |
|----|----------------------------|---|
| 5 | indikátor napájení | <p>Blikáním a svícením signalizuje indikátor napájení různé provozní stavy:</p> <ul style="list-style-type: none"> • Nesvítlí – počítač je vypnutý. • Svítí zeleně – počítač je zapnutý a pracuje normálně. • Bliká zeleně – počítač se nachází v úsporném režimu. • Bliká nebo svítí oranžově – viz část „Problémy s napájením“ v <i>Příručka uživatele</i> online. <p>Chcete-li ukončit úsporný režim, stiskněte vypínač nebo použijte klávesnici nebo myš (pokud jsou tato zařízení ve Správci zařízení systému Windows nakonfigurována pro buzení).</p> <p>Kódy indikátorů, které vám mohou pomoci při odstraňování problémů s počítačem, jsou popsány v části „Systémové indikátory“ na straně 77.</p> |
| 6 | diagnostické indikátory | <p>Pomocí diagnostických kódů těchto indikátorů můžete odstraňovat problémy s počítačem. Více informací najdete v části „Diagnostické indikátory“ na straně 78.</p> |
| 7 | indikátor integrity linky | <ul style="list-style-type: none"> • Zelená – Mezi sítí 10 Mb/s a počítačem existuje dobré spojení. • Oranžová – Mezi sítí 100 Mb/s a počítačem existuje dobré spojení. • Nesvítlí – Počítač nerozpoznal fyzické připojení k síti. |
| 8 | konektor pro sluchátka | <p>Ke konektoru sluchátek připojte sluchátka.</p> |
| 9 | disketová jednotka | <p>Do této jednotky vložte disketu.</p> |
| 10 | jednotka CD/DVD | <p>Vložte disk CD nebo DVD (je-li podporován) do této jednotky.</p> |
| 11 | umístění servisního štítku | <p>Servisní štítek použijte pro identifikaci počítače na webu Dell Support nebo při kontaktování telefonické technické podpory.</p> |

Stolní počítač – pohled zezadu

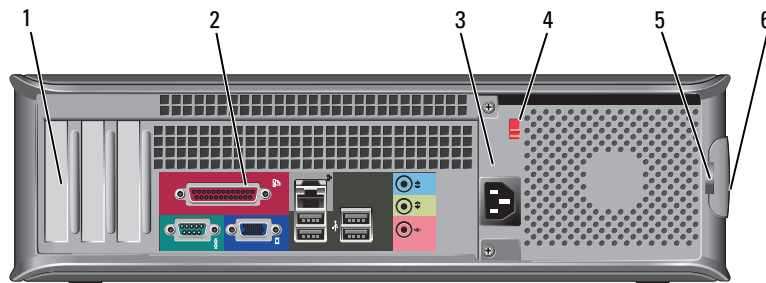

- | | | |
|---|----------------------------|--|
| 1 | patice pro karty | <p>Můžete přistupovat ke konektorům všech nainstalovaných karet PCI a PCI Express.</p> |
| 2 | konektory na zadním panelu | <p>K příslušnému konektoru připojte sériová zařízení, zařízení USB a další zařízení. Viz „Stolní počítač - konektory na zadním panelu“ na straně 62.</p> |
| 3 | konektor napájení | <p>K tomuto konektoru připojte napájecí kabel.</p> |

4 přepínač napětí

Tento počítač je vybaven ručním přepínačem napětí. Aby se zabránilo poškození počítače ručním přepínačem napětí, nastavte přepínač na takovou hodnotu napětí, která co nejlépe odpovídá napájení střídavým proudem v síti v místě instalace systému.

UPOZORNĚNÍ: V Japonsku musí být přepínač napětí nastaven v poloze 115-V.

Také zkontrolujte, zda jmenovité napětí monitoru a připojených zařízení odpovídá napětí střídavého proudu, který je ve vaší oblasti k dispozici.

5 kroužek zámku

Nasad'te kladku a zamkněte kryt počítače.

6 západka pro uvolnění krytu počítače

Tato západka slouží k otevření krytu počítače.

Stolní počítač - konektory na zadním panelu

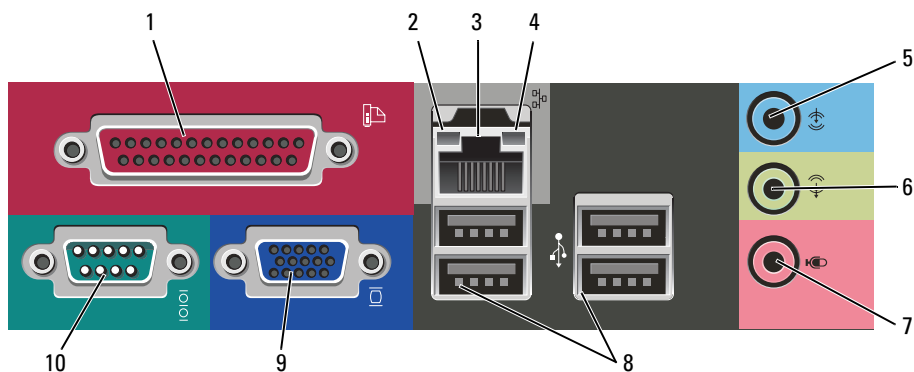

1 paralelní konektor

K paralelnímu portu počítače připojte paralelní zařízení, jako například tiskárnu. Máte-li k dispozici tiskárnu USB, připojte ji ke konektoru USB.

POZNÁMKA: Jestliže počítač rozpozná nainstalovanou kartu s paralelním konektorem, který je nakonfigurován na stejnou adresu, bude integrovaný paralelní konektor automaticky zakázán. Další informace najdete v *Příručce uživatele* online.

2 indikátor integrity linky

- Zelená – Mezi sítí 10 Mb/s a počítačem existuje dobré spojení.
- Oranžová – Mezi sítí 100 Mb/s a počítačem existuje dobré spojení.
- Nesvítí – Počítač nerozpoznal fyzické připojení k síti.

- 3 konektor síťového adaptéru
 Chcete-li připojit počítač k síťovému nebo širokopásmovému zařízení, připojte jeden konec síťového kabelu k síťové zásuvce nebo k síťovému nebo širokopásmovému zařízení. Druhý konec síťového kabelu připojte ke konektoru síťového adaptéru na zadním panelu počítače. Pro správné připojení je třeba síťový kabel zacvaknout.
POZNÁMKA: K síťovému konektoru nepřipojujte telefonní kabel.
 U počítačů s kartou síťového adaptéru použijte konektor na kartě.
 Pro síťovou kabeláž doporučujeme použít kabely a konektory kategorie 5. Pro zajištění spolehlivého provozu 10 Mb/s musíte použít kabeláž kategorie 3.
- 4 indikátor aktivity sítě
 Tento indikátor bliká žlutě, když počítač přijímá nebo vysílá síťová data. Při intenzivním síťovém provozu se může zdát, že tento indikátor takřka svítí.
- 5 konektor linkového vstupu
 K modrému vstupnímu linkovému konektoru připojte zařízení pro nahrávání/přehrávání, například magnetofon, přehrávač CD nebo videorekordér.
 U počítačů se zvukovou kartou použijte konektor na kartě.
- 6 konektor linkového výstupu
 K zelenému výstupnímu linkovému konektoru můžete připojit sluchátka a většinu reproduktorových soustav se zabudovaným zesilovačem.
 U počítačů se zvukovou kartou použijte konektor na kartě.
- 7 konektor pro mikrofon
 K růžovému konektoru mikrofonu připojte počítačový mikrofon jako zdroj hlasu a hudby pro zvukový nebo telefonický program.
 U počítačů se zvukovou kartou použijte konektor mikrofonu na kartě.
- 8 Konektory USB 2.0 (4)
 Zařízení, která běžně zůstávají připojená (například tiskárny nebo klávesnice), doporučujeme připojit k zadním konektorům USB.
- 9 konektor zobrazovacího zařízení
 Připojte kabel od monitoru VGA k modrému konektoru.
POZNÁMKA: Pokud jste zakoupili doplňkovou grafickou kartu, bude tento konektor opatřen chráničkou. Připojte monitor ke konektoru na grafické kartě. Neodstraňujte chráničku.
- 10 konektor sériového rozhraní
 K sériovému portu připojte některé sériové zařízení, například příruční počítač. Ve výchozí konfiguraci je COM1 přiřazen sériovému konektoru 1.
 Další informace najdete v *Příručka uživatele* online.

Demontáž krytu počítače

 **VÝSTRAHA:** Před prováděním některého z postupů uvedených v této části si přečtěte bezpečnostní pokyny v *Informační příručka produktu*.

 **VÝSTRAHA:** Zabraňte nebezpečí úrazu elektrickým proudem – před demontáží krytu počítače vždy odpojte počítač z elektrické zásuvky.

Než začnete

 **UPOZORNĚNÍ:** Aby nedošlo ke ztrátě dat, před vypnutím počítače uložte a zavřete všechny otevřené soubory a ukončete všechny spuštěné programy.

- 1 Ukončete operační systém:
 - a Uložte a zavřete všechny otevřené soubory, ukončete všechny spuštěné programy, klepněte na tlačítko **Start** a potom na příkaz **Vypnout počítač**.
 - b V okně **Vypnout počítač** klepněte na tlačítko **Vypnout**.
Po ukončení operačního systému se počítač vypne.
- 2 Zkontrolujte, zda jsou počítač a všechna připojená zařízení vypnutá. Pokud se po ukončení operačního systému počítač a připojená zařízení automaticky nevypnou, nyní je vypněte.

Před manipulací uvnitř počítače

Dodržujte následující bezpečnostní zásady, abyste zabránili možnému poškození počítače nebo úrazu.

 **VÝSTRAHA:** Před prováděním některého z postupů uvedených v této části si přečtěte bezpečnostní pokyny v *Informační příručka produktu*.

 **VÝSTRAHA:** Zacházejte s komponentami a deskami opatrně. **Nedotýkejte se komponent nebo kontaktů na desce. Držte desku za její hrany nebo kovový montážní držák. Součásti (například procesor) držte za hrany, nikoli za kolíky (piny).**

 **UPOZORNĚNÍ:** Opravy počítače smí provádět pouze kvalifikovaný servisní technik. Na škody způsobené neoprávněným servisním zásahem se nevztahuje záruka.

 **UPOZORNĚNÍ:** Při odpojování kabelu táhněte za konektor nebo pojistné šrouby, nikoli za samotný kabel. Některé kabely jsou vybaveny konektory s pojistkami; pokud rozpojujete tento typ kabelu, před rozpojením kabelu pojistky stiskněte. Při odtahování konektorů od sebe je udržujte rovnoměrně seřízené, abyste neohnuli některé kolíky konektorů. Také se před zapojením kabelu ujistěte, že jsou oba konektory správně nasměrovány a zarovnané.

Aby se zabránilo poškození, před manipulací uvnitř počítače proveďte následující kroky.

- 1 Vypněte počítač.

 **UPOZORNĚNÍ:** Při odpojování síťového kabelu nejprve odpojte kabel od počítače a potom se síťové zásuvky.

- 2 Odpojte od telefonu veškeré telefonní a telekomunikační přípojky.
- 3 Odpojte počítač a veškerá připojená zařízení z elektrických zásuvek a potom stisknutím vypínače uzemněte systémovou desku.

- 4 V případě potřeby odmontujte podstavec počítače (pokyny jsou uvedeny v dokumentaci dodané s podstavcem).



VÝSTRAHA: Zabraňte nebezpečí úrazu elektrickým proudem - před demontáží krytu počítače vždy odpojte počítač z elektrické zásuvky.

- 5 Sejmутí krytu skříně počítače:

- Sejměte kryt skříně počítače typu minivěž (viz „Počítač typu minivěž“ na straně 65).
- Sejměte kryt skříně stolního počítače (viz „Stolní počítač“ na straně 71).



UPOZORNĚNÍ: Dříve, než se dotknete některé části uvnitř počítače, odved'te elektrostatický náboj z vašeho těla tím, že se dotknete kovového předmětu, například některé kovové části na zadní straně počítače. Během manipulace se opakovaně dotýkejte nenatřeného kovového povrchu, abyste odvedli potenciální elektrostatický náboj, který může poškodit vnitřní součásti.

Počítač typu minivěž



VÝSTRAHA: Před prováděním některého z postupů uvedených v této části si přečtete bezpečnostní pokyny v Informační příručka produktu.



VÝSTRAHA: Zabraňte nebezpečí úrazu elektrickým proudem - před demontáží krytu počítače vždy odpojte počítač z elektrické zásuvky.

- 1 Postupujte podle pokyny v části „Než začnete“ na straně 64.
- 2 Pokud jste do kroužku na zadním panelu nasadili kladku, odemkněte ji.
- 3 Položte počítač na bok.
- 4 Posuňte zajišťovací západku dozadu a zároveň sejměte kryt.
- 5 Uchopte boční strany krytu a vyklopte kryt vzhůru pomocí vodících čepů jako bodů otáčení.
- 6 Vyjměte kryt z vodících čepů a odložte na měkkou plochu s čistým neškrábavým povrchem.

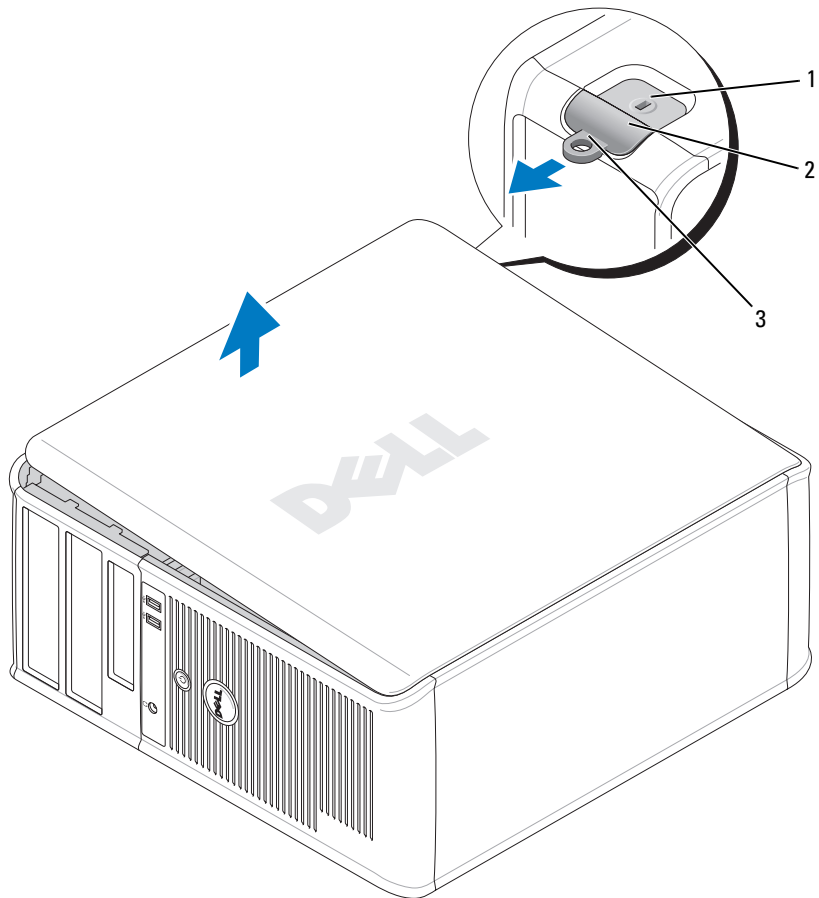

- 1 bezpečnostní oko
- 2 západka pro uvolnění krytu počítače
- 3 kroužek zámku

Stolní počítač

⚠ VÝSTRAHA: Před prováděním některého z postupů uvedených v této části si přečtěte bezpečnostní pokyny v *Informační příručka produktu*.

⚠ VÝSTRAHA: Zabraňte nebezpečí úrazu elektrickým proudem - před demontáží krytu počítače vždy odpojte počítač z elektrické zásuvky.

- 1 Postupujte podle pokyny v části „Než začnete“ na straně 64.
- 2 Pokud jste do kroužku na zadním panelu nasadili kladku, odemkněte ji.
- 3 Posuňte zajišťovací západku dozadu a zároveň sejměte kryt.
- 4 Vyklopte kryt vzhůru pomocí vodících čepů jako bodů otáčení.
- 5 Vyměňte kryt z vodících čepů a odložte na měkkou plochu s čistým neškrábavým povrchem.

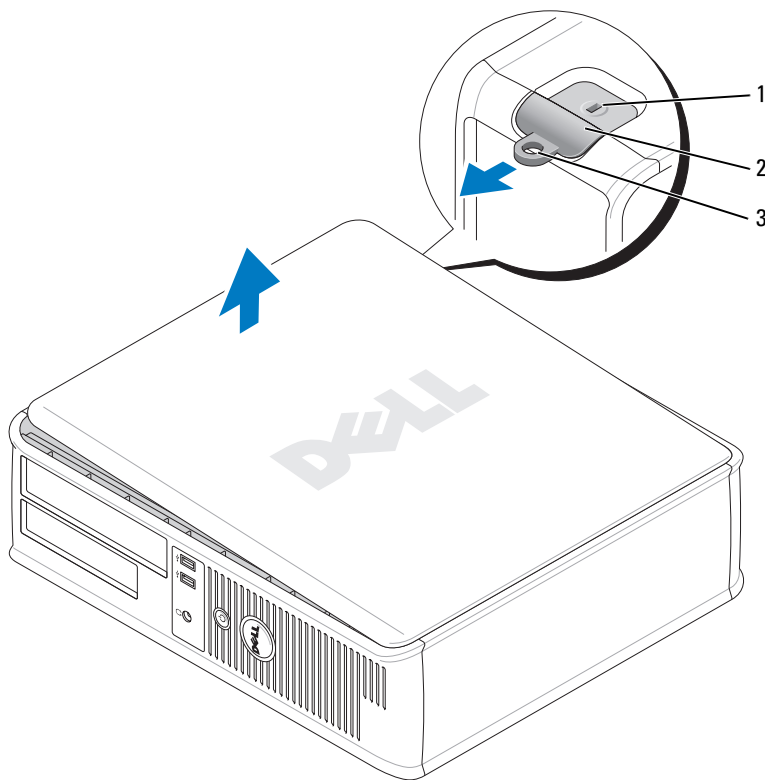

- 1 bezpečnostní oko
- 2 západka pro uvolnění krytu počítače
- 3 kroužek zámku

Uvnitř počítače

Počítač typu minivěž

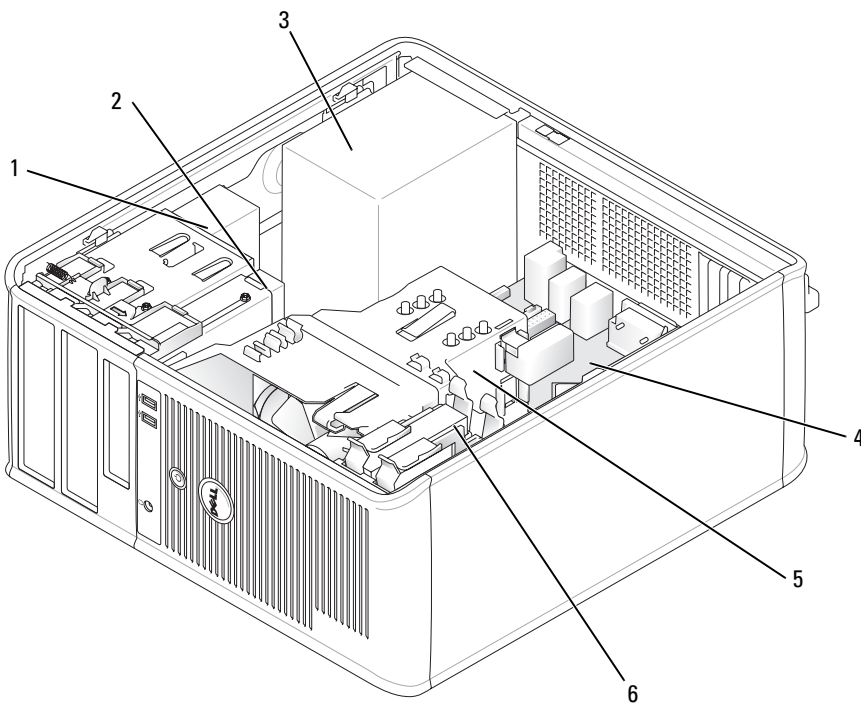

1 jednotka CD/DVD

2 disketová jednotka

3 zdroj napájení

4 systémová deska

5 tepelná jímka

6 pevný disk

Součásti základní desky

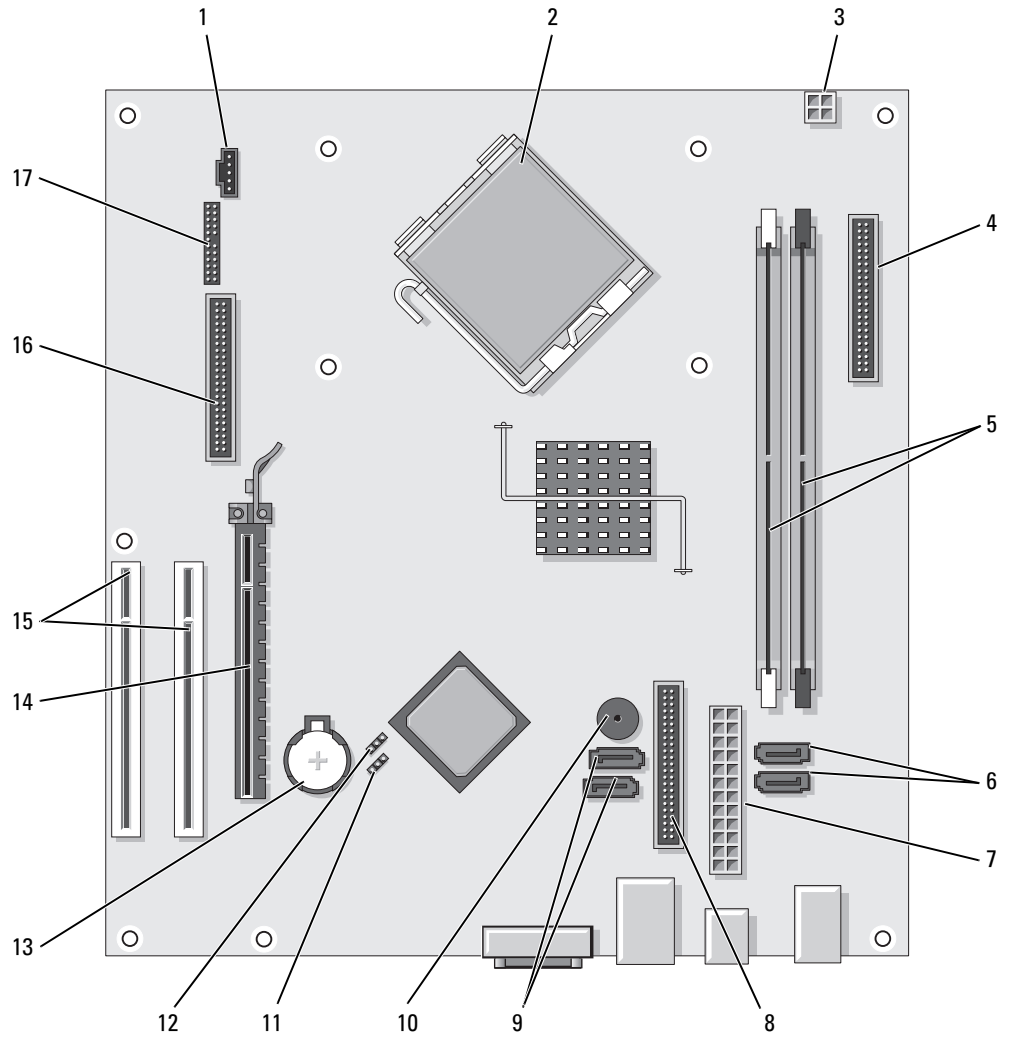

- | | | | |
|---|--|----|--|
| 1 | konektor ventilátoru (FAN) | 10 | vnitřní bzučák (SPKR1) |
| 2 | konektor procesoru (CPU) | 11 | propojka hesla (PSWD) |
| 3 | konektor napájení procesoru (12VPOWER) | 12 | propojka resetování reálného času (RTCRST) |
| 4 | konektor na předním panelu (FNT_PANEL) | 13 | zásuvka baterie (BATT) |
| 5 | konektory paměťových modulů (DIMM_1, DIMM_2) | 14 | konektor karty PCI Express x16 |
| 6 | konektory jednotek SATA (SATA0, SATA1) | 15 | konektory karty PCI (2) |
| 7 | konektor napájení (POWER) | 16 | konektor disketové jednotky (FLOPPY) |
| 8 | konektor jednotky CD/DVD (IDE) | 17 | sériový/ PS/2 konektor (PS2/SER2) |
| 9 | konektory jednotek SATA (SATA2, SATA3) | | |

Nastavení propojek

Počítač typu minivěž

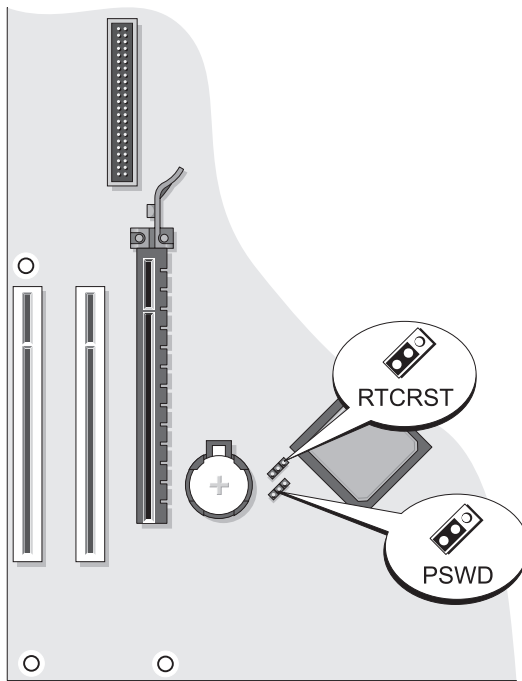

Propojka	Nastavení	Popis
PSWD	1	Funkce hesel jsou povoleny (výchozí nastavení).
		Hesla nejsou povolena.
RTCRST	1	Hodiny reálného času jsou povoleny (výchozí nastavení).
		Přesný čas je resetován (dočasně propojeno).

propojeno nepropojeno

Stolní počítač

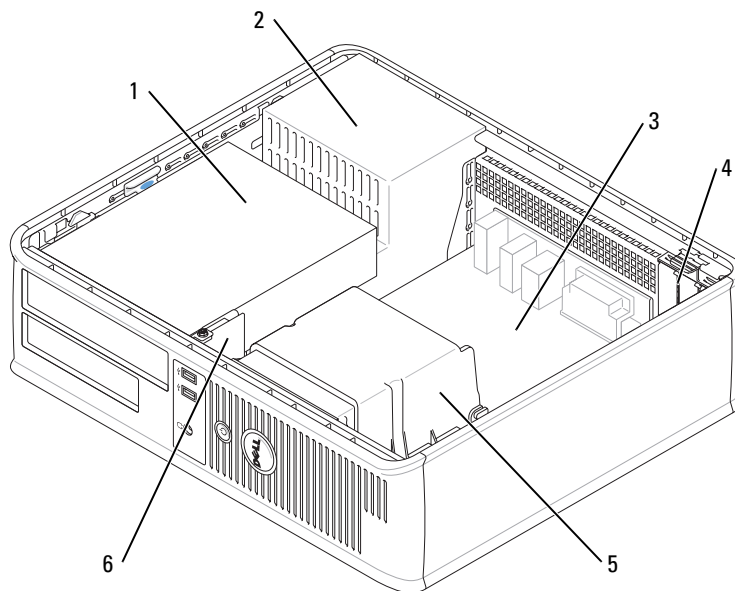

- | | | | |
|---|---|---|------------------|
| 1 | pozice pro připojení jednotky (CD/DVD, disketová jednotka a pevný disk) | 4 | patice pro karty |
| 2 | zdroj napájení | 5 | tepelná jímka |
| 3 | systémová deska | 6 | přední panel V/V |

Součásti základní desky

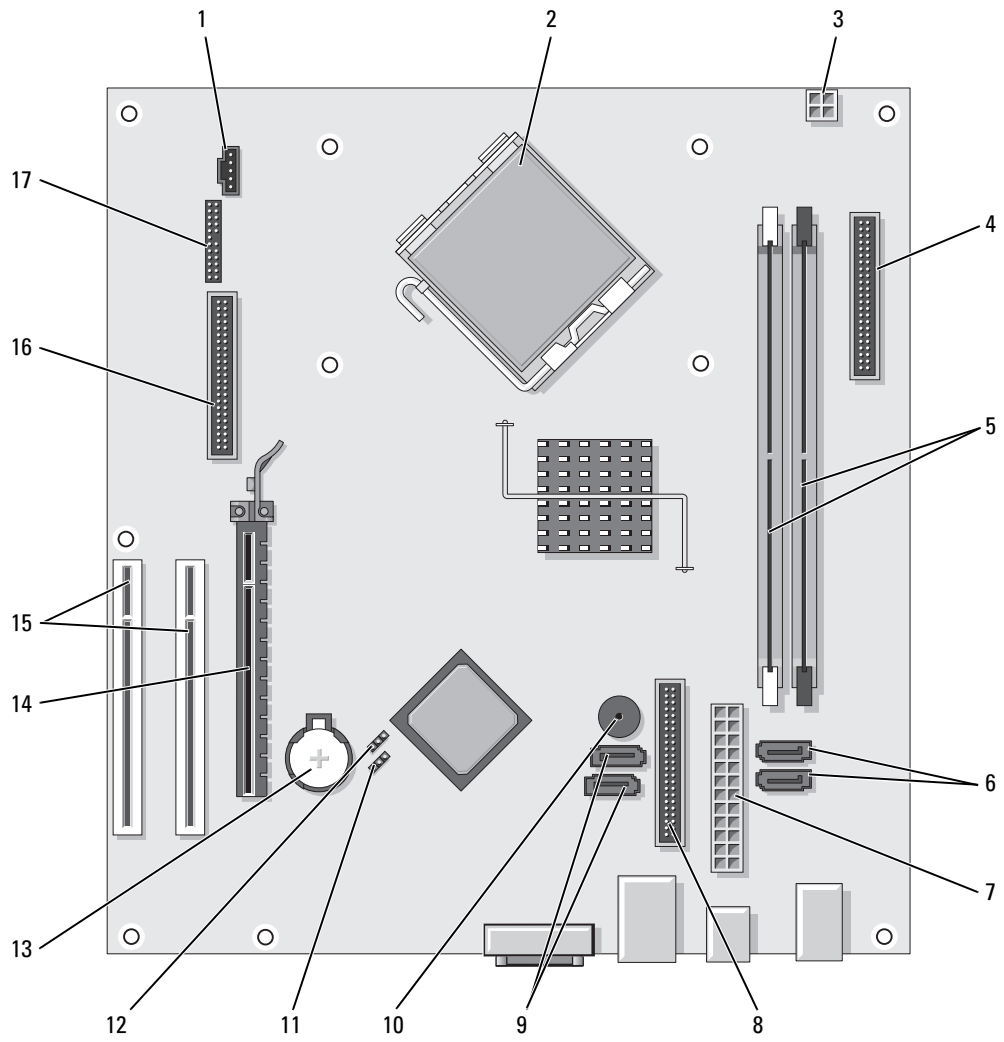



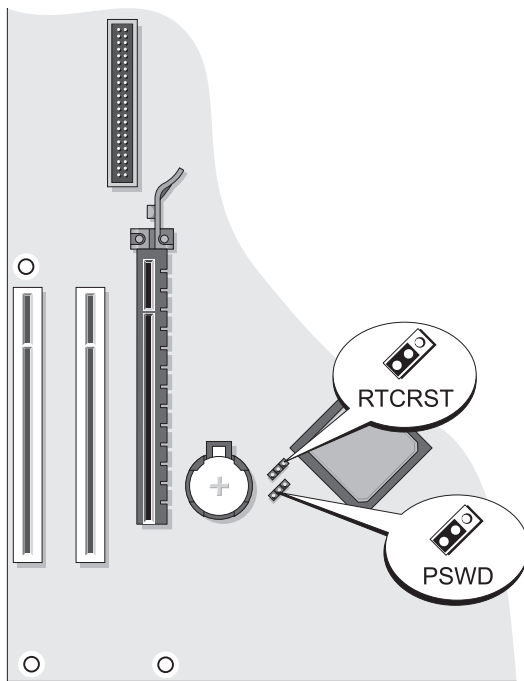

- | | |
|---|---|
| 1 konektor ventilátoru (FAN) | 10 vnitřní bzučák (SPKR1) |
| 2 konektor procesoru (CPU) | 11 propojka hesla (PSWD) |
| 3 konektor napájení procesoru (12VPOWER) | 12 resetovací propojka RTC (RTCRST) |
| 4 konektor na předním panelu (FNT_PANEL) | 13 zásuvka baterie (BATT) |
| 5 konektory paměťových modulů (DIMM_1, DIMM_2) | 14 konektor karty PCI Express x16 |
| 6 konektory jednotek serial SATA (SATA0, SATA1) | 15 konektor karty PCI (2) |
| 7 konektor napájení (POWER) | 16 konektor disketové jednotky (FLOPPY) |
| 8 konektor jednotky CD/DVD (IDE) | 17 sériový/ PS/2 konektor (PS2/SER2) |
| 9 konektory sériové jednotky ATA (SATA2, SATA3) | |

Nastavení propojek

Stolní počítač



Propojka	Nastavení	Popis
PSWD	 1	Funkce hesel jsou povoleny (výchozí nastavení).
		Hesla nejsou povolena.
RTC RST	 1	Hodiny reálného času jsou povoleny (výchozí nastavení).
		Přesný čas je resetován (dočasně propojeno).

 propojeno  nepropojeno

Řešení problémů

Společnost Dell poskytuje řadu nástrojů, které pomohou uživateli v případě, že počítač nefunguje podle očekávání. Nejnovější informace o odstraňování problémů, které jsou k dispozici pro tento počítač, najdete na webu odborné pomoci společnosti Dell support.dell.com.

Pokud dojde k problémům, které vyžadují pomoc společnosti Dell, запиšte podrobný popis chyby, zvukových signálů nebo signálů diagnostických indikátorů; uveďte níže vaše heslo expresní služby a servisní štítek; buďte v dosahu počítače a kontaktujte společnost Dell. Pokyny pro kontaktování společnosti Dell najdete v *Příručka uživatele* online.

Příklad hesla expresní služby a servisního štítku viz „Vyhledání informací“ na straně 49.

Heslo expresní služby: _____

Servisní štítek: _____

Diagnostický nástroj Dell Diagnostics

⚠ VÝSTRAHA: Před prováděním některého z postupů uvedených v této části si přečtěte bezpečnostní pokyny v *Informační příručka produktu*.

Kdy použít diagnostický program Dell Diagnostics

Dojde-li k problémům s počítačem, před kontaktováním odborné pomoci společnosti Dell proveďte kontrolní kroky uvedené v části Odstraňování problémů v *Příručka uživatele* online a spusťte diagnostický nástroj Dell Diagnostics. Pokyny pro kontaktování společnosti Dell najdete v *Příručka uživatele* online.

🔄 UPOZORNĚNÍ: Diagnostický program Dell Diagnostics lze použít pouze u počítačů společnosti Dell™.

Přejděte do nastavení systému (pokyny najdete v části Nastavení systému v *Příručka uživatele* online), zkontrolujte konfiguraci počítače a přesvědčte se, zda je testované zařízení uvedeno v nastavení systému a zda je aktivní.

Spust' te diagnostický nástroj Dell z pevného disku nebo z doplňkového Disku CD *Ovladače a nástroje* (dříve nazývaný Resource CD).

Spuštění diagnostického programu Dell Diagnostics z pevného disku

- 1 Zapněte (nebo restartujte) počítač.
- 2 Když se zobrazí logo DELL, stiskněte ihned <F12>.



POZNÁMKA: Pokud se zobrazí zpráva o tom, že nebyl nalezen žádný oddíl s diagnostickým nástrojem, spust' te nástroj Dell Diagnostics v doplňkového disku CD s *ovladači a nástroji* (viz „Spuštění diagnostického programu Dell Diagnostics z disku CD s ovladači a nástroji“ na straně 75).

Pokud čekáte příliš dlouho a objeví se logo operačního systému, počkejte, dokud se nezobrazí plocha Microsoft® Windows®. Potom vypněte počítač a akci zopakujte.

- 3 Když se zobrazí seznam spouštěcích zařízení, klepněte na položku **Spustit oddíl utility** a stiskněte <Enter>.
- 4 Když se zobrazí **Hlavní nabídka** diagnostického programu Dell Diagnostics, zvolte test, který chcete spustit.

Spuštění diagnostického programu Dell Diagnostics z disku CD s ovladači a nástroji

- 1 Vložte disk CD s *ovladači a nástroji*.
- 2 Vypněte a restartujte počítač.
Když se zobrazí logo DELL, stiskněte ihned <F12>.

Pokud se zobrazí logo operačního systému, počkejte, až se zobrazí pracovní plocha systému Windows. Potom vypněte počítač a akci zopakujte.



POZNÁMKA: Další kroky změny spouštěcí sekvenci pouze jednou. Při příštím spuštění se počítač spustí podle zařízení uvedených v systémovém nastavení.

- 3 Po zobrazení seznamu zařízení pro spuštění označte jednotku CD/DVD a stiskněte klávesu <Enter>.
- 4 V nabídce CD pro spuštění vyberte jednotku CD/DVD.
- 5 V zobrazené nabídce vyberte pro spuštění jednotku CD/DVD.
- 6 Zadáním čísla 1 spust' te nabídku disku CD s *ovladači a nástroji*.
- 7 Zadáním 2 spustíte diagnostický program Dell Diagnostics.
- 8 Z očíslovaného seznamu zvolte položku **Spustit 32bitový diagnostický program Dell Diagnostics**. Je-li v seznamu uvedeno několik verzí, zvolte verzi odpovídající vašemu počítači.
- 9 Když se zobrazí **Hlavní nabídka** diagnostického programu Dell Diagnostics, zvolte test, který chcete spustit.

Hlavní nabídka diagnostického programu Dell Diagnostics

- 1 Po spuštění programu Dell Diagnostics a zobrazení **Hlavní nabídky** klepněte na tlačítko požadované činnosti.

Možnost	Funkce
Express Test (Expresní zkouška)	Provede rychlou zkoušku zařízení. Tento test obvykle trvá 10 až 20 minut a není nutné, abyste do něj zasahovali. Expresní test , který zvyšuje pravděpodobnost rychlého odstranění, je vhodné spustit nejdříve.
Extended Test (Podrobný test)	Provede důkladný test zařízení. Tento test obvykle trvá hodinu a je nutné, abyste pravidelně odpovídali na dané otázky.
Custom Test (Vlastní test)	Zkouší konkrétní zařízení. Testy, které chcete spustit, si můžete přizpůsobit.
Symptom Tree (Strom příznaků)	Uvádí seznam nejběžnějších příznaků a umožňuje výběr testu na základě příznaku problému, který máte.

- 2 Pokud na problém narazíte během testu, zobrazí se hlášení s chybovým kódem a popisem daného problému. Kód chyby a popis problému si opište a poté postupujte podle pokynů na obrazovce. Pokud chybu nedokážete napravit, obraťte se na společnost Dell. Pokyny pro kontaktování společnosti Dell najdete v *Příručka uživatele* online.



POZNÁMKA: Servisní štítek vašeho počítače se nachází v horní části obrazovky při každém testu. Když se obrátíte na společnost Dell, pracovníci technické podpory budou servisní štítek požadovat.

- 3 Pokud spouštíte test **Custom Test** (Vlastní test) nebo **Symptom Tree** (Strom příznaků), klepnutím na příslušnou kartu popsanou v následující tabulce získáte další informace.

Karta	Funkce
Results (Výsledky)	Zobrazuje výsledky testu a případně zjištěné chyby.
Errors (Chyby)	Zobrazí chybové podmínky, chybové kódy a popis daného problému.
Help (Nápověda)	Popisuje testy a může obsahovat požadavky pro spuštění testu.
Configuration (Konfigurace)	Zobrazí konfiguraci hardwaru pro vybrané zařízení. Diagnostický program Dell Diagnostics zjistí konfigurační údaje pro všechna zařízení ze systémového nastavení, z paměti a z různých interních testů a zobrazí dané údaje v seznamu zařízení v levé části obrazovky. V seznamu nemusí být uvedeny všechny názvy součástí nainstalovaných v počítači nebo k němu připojených.
Parameters (Parametry)	Test můžete přizpůsobit změnou jeho nastavení.

- 4 Po dokončení testů a v případě, že jste diagnostický program Dell Diagnostics spustili z disku CD s *ovladači a nástroji* (doplňkový), vyjměte disk CD.
- 5 Zavřete obrazovku pro test a vraťte se na obrazovku **Hlavní nabídky**. Diagnostický program Dell Diagnostics ukončíte a počítač restartujete zavřením okna **Hlavní nabídky**.

Systémové indikátory

Indikátor napájení může signalizovat problém s počítačem.

Indikátor napájení	Popis problému	Doporučené řešení
Svítil zeleně	Napájení je zapnuté a počítač funguje normálně.	Není třeba provést žádné opatření.
Bliká zeleně	Počítač se nachází v úsporném režimu.	Chcete-li počítač probudit, stiskněte vypínač, pohněte s myší nebo stiskněte libovolnou klávesu na klávesnici.
Několikrát zabliká zeleně a potom zhasne	Vyskytla se chyba v konfiguraci.	Podle stavu diagnostických indikátorů zkontrolujte, zda byl identifikován specifický problém (viz „Diagnostické indikátory“ na straně 78).
Svítil žlutě	Diagnostický nástroj Dell provádí test nebo je některé zařízení na systémové desce závadné nebo nesprávně nainstalované.	<p>Pokud probíhá test diagnostického nástroje Dell, nechte jej dokončit.</p> <p>Podle stavu diagnostických indikátorů zkontrolujte, zda byl identifikován specifický problém (viz „Diagnostické indikátory“ na straně 78).</p> <p>Pokud počítač nelze spustit, požádejte společnost Dell o odbornou pomoc. Pokyny pro kontaktování společnosti Dell najdete v <i>Příručka uživatele</i> online.</p>
Bliká žlutě	Došlo k selhání zdroje napájení nebo systémové desky.	<p>Podle stavu diagnostických indikátorů zkontrolujte, zda byl identifikován specifický problém (viz „Diagnostické indikátory“ na straně 78).</p> <p>Viz část „Problémy s napájením“ v <i>Příručka uživatele</i> online.</p>
Svítil zeleně a vysílá zvukový signál během testu POST	Během spouštění systému BIOS došlo k problému.	Pokyny pro diagnostiku kódů signálu viz „Zvukové signály“ na straně 81. Rovněž podle stavu diagnostických indikátorů zkontrolujte, zda byl identifikován specifický problém.
Svítil zelený indikátor napájení, žádný zvukový signál ani obraz během testu POST	Monitor nebo grafická karta jsou závadné nebo nesprávně nainstalované.	Podle stavu diagnostických indikátorů zkontrolujte, zda byl identifikován specifický problém.

Indikátor napájení	Popis problému	Doporučené řešení
Svítil zelený indikátor napájení, žádný zvukový signál, ale počítač během testu POST zatuhne	Některé zařízení integrované v systémové desce je pravděpodobně závadné.	Podle stavu diagnostických indikátorů zkontrolujte, zda byl identifikován specifický problém. Pokud problém není uveden, požádejte společnost Dell o odbornou pomoc. Pokyny pro kontaktování společnosti Dell najdete v <i>Příručka uživatele</i> online.

Diagnostické indikátory





⚠ VÝSTRAHA: Před prováděním některého z postupů uvedených v této části si přečtěte bezpečnostní pokyny v *Informační příručka produktu*.





Pro snadnější odstraňování problémů je tento počítač vybaven na předním nebo zadním panelu čtyřmi indikátory 1, 2, 3 a 4. Indikátory buď nesvítil nebo svítí zeleně. Během normálního spuštění počítače signály indikátorů mění. Po úspěšném dokončení testu POST během spuštění systému všechny čtyři indikátory svítí krátce zeleně a potom zhasnou.

Pokud dojde k chybě počítače během testu POST, signalizace indikátorů umožňuje snadno zjistit, kde byl proces zastaven. Pokud počítač nefunguje správně po úspěšném dokončení testu POST, diagnostické indikátory nesignalizují příčinu problému.

📌 POZNÁMKA: Orientace diagnostických indikátorů se může lišit v závislosti na typu systému. Diagnostické indikátory mohou být uspořádány vodorovně nebo svisle.

Signalizace indikátorů	Popis problému	Doporučené řešení
① ② ③ ④	Počítač je normálně vypnutý nebo došlo k selhání ještě před zavedením systému BIOS. Po úspěšném zavedení operačního programu nesvítil diagnostické indikátory.	Připojte počítač do funkční elektrické zásuvky a stiskněte vypínač.
① ② ③ ④	Pravděpodobně došlo k selhání systému BIOS; počítač se nachází v režimu obnovy.	Spusťte nástroj pro obnovení systému BIOS a po jeho dokončení restartujte počítač.
① ② ③ ④	Pravděpodobně došlo k selhání procesoru.	Znovu nainstalujte procesor a restartujte počítač. Pokyny pro novou instalaci procesoru najdete v <i>Příručka uživatele</i> online.

Signalizace indikátorů	Popis problému	Doporučené řešení
	Byly rozpoznány paměťové moduly, ale došlo k selhání některé paměti.	<ul style="list-style-type: none"> • Pokud je v počítači nainstalován jeden paměťový modul, nainstalujte jej znovu a restartujte počítač. Pokyny pro novou instalaci paměťových modulů najdete v <i>Příručka uživatele</i> online. • Pokud jsou v počítači nainstalovány dva nebo více paměťových modulů, vyjměte je, znovu nainstalujte jeden modul a restartujte počítač. Pokud se počítač spustí normálně, nainstalujte znovu další modul. Pokračujte, dokud nezjistíte závadný modul, nebo dokud nenainstalujete bez chyby všechny moduly. • Pokud možno nainstalujte do počítače řádně fungující paměť stejného typu. • Pokud problém potrvá, obraťte se na společnost Dell. Pokyny pro kontaktování společnosti Dell najdete v <i>Příručka uživatele</i> online.
	Pravděpodobně došlo k selhání grafické karty.	<ul style="list-style-type: none"> • Pokud je v počítači nainstalována grafická karta, vyjměte ji, znovu nainstalujte a potom restartujte počítač. • Pokud problém přetrvává, nainstalujte grafickou kartu, jejíž funkčnost je ověřena, a restartujte počítač. • Pokud problém přetrvává nebo pokud je počítač vybaven integrovanou grafickou kartou, obraťte se na společnost Dell. Pokyny pro kontaktování společnosti Dell najdete v <i>Příručka uživatele</i> online.
	Pravděpodobně došlo k selhání disketové jednotky nebo pevného disku.	Odpojte a znovu připojte všechny napájecí a datové kabely a restartujte počítač.
	Pravděpodobně došlo k selhání rozhraní USB.	Znovu nainstalujte všechny zařízení USB, zkontrolujte zapojení kabelů a potom restartujte počítač.

Signalizace indikátorů	Popis problému	Doporučené řešení
	<p>Nebyly zjištěny žádné paměťové moduly.</p>	<ul style="list-style-type: none"> • Pokud je v počítači nainstalován jeden paměťový modul, nainstalujte jej znovu a restartujte počítač. Pokyny pro novou instalaci paměťových modulů najdete v <i>Příručka uživatele</i> online. • Pokud jsou v počítači nainstalovány dva nebo více paměťových modulů, vyjměte je, znovu nainstalujte jeden modul a restartujte počítač. Pokud se počítač spustí normálně, nainstalujte znovu další modul. Pokračujte, dokud nezjistíte závadný modul, nebo dokud nenainstalujete bez chyby všechny moduly. • Pokud možno nainstalujte do počítače řádně fungující paměť stejného typu. • Pokud problém potrvá, obraťte se na společnost Dell. Pokyny pro kontaktování společnosti Dell najdete v <i>Příručka uživatele</i> online.
	<p>Byly rozpoznány paměťové moduly, ale došlo k chybě kompatibility nebo konfigurace paměti.</p>	<ul style="list-style-type: none"> • Zkontrolujte, zda neexistují žádné zvláštní požadavky na umístění paměťových modulů nebo konektorů. • Zkontrolujte, zda jsou instalované paměťové moduly kompatibilní s počítačem. • Pokud problém potrvá, obraťte se na společnost Dell. Pokyny pro kontaktování společnosti Dell najdete v <i>Příručka uživatele</i> online.
	<p>Došlo k chybě.</p> <p>Tato signalizace se rovněž zobrazí, když vstoupíte do nastavení systému, a nemusí se jednat o závadu.</p>	<ul style="list-style-type: none"> • Zkontrolujte, zda jsou kabely od pevného disku, jednotky CD a jednotky DVD řádně připojeny k systémové desce. • Přečtěte si zprávu zobrazenou na monitoru. • Pokud problém potrvá, obraťte se na společnost Dell. Pokyny pro kontaktování společnosti Dell najdete v <i>Příručka uživatele</i> online.
	<p>Po dokončení testu POST se všechny čtyři diagnostické indikátory krátce rozsvítí zeleně a potom zhasnou (indikace normálního provozního stavu).</p>	<p>Není třeba provést žádné opatření.</p>

Zvukové signály

Tento počítač může během spouštění vydávat série zvukových signálů, pokud nelze chyby nebo problémy zobrazit na monitoru. Tyto série zvukových signálů identifikují problém. Například zvukový kód (1-3-1) se skládá z jednoho delšího pípnutí, tří krátkých pípnutí a jednoho delšího pípnutí. Tento kód signalizuje, že došlo k problému s pamětí počítače.

Pokud počítač vysílá zvukové signály během spouštění:

- 1 Zapište kód signálu.
- 2 Pokyny pro identifikaci vážnějších příčin najdete v části „Diagnostický nástroj Dell Diagnostics“ na straně 74.
- 3 Požádejte společnost Dell o odbornou pomoc. Pokyny pro kontaktování společnosti Dell najdete v *Příručce uživatele* online.

Kód	Příčina	Kód	Příčina
1-1-2	Chyba registrace mikroprocesoru.	3-1-4	Chyba registrace podřízené masky přerušení.
1-1-3	Chyba čtení/zápisu do paměti NVRAM.	3-2-2	Chyba zavádění vektoru přerušení.
1-1-4	Chyba v kontrolním součtu ROM BIOS.	3-2-4	Chyba testu řadiče klávesnice.
1-2-1	Chyba programovatelného časovače intervalu.	3-3-1	Ztráta napájení NVRAM.
1-2-2	Chyba inicializace DMA.	3-3-2	Neplatná konfigurace NVRAM.
1-2-3	Chyba čtení/zápisu do registru stránek DMA.	3-3-4	Chyba testu grafické paměti.
1-3	Chyba testu grafické paměti.	3-4-1	Chyba inicializace obrazovky.
1-3-1 až 2-4-4	Nesprávná identifikace nebo používání paměti.	3-4-2	Chyba opakovaného sledování obrazovky.
3-1-1	Chyba registru podřízené DMA.	3-4-3	Chyba hledání grafické paměti ROM.
3-1-2	Chyba registru hlavní DMA.	4-2-1	éádný interval časovače.
3-1-3	Chyba registru hlavní masky přerušení.	4-2-2	Chyba při vypnutí.
4-2-3	Chyba brány A20.	4-4-1	Chyba testu sériového nebo paralelního portu.
4-2-4	Neočekávané přerušení v chráněném režimu.	4-4-2	Nepodařilo se dekomprimovat kód do stínové paměti.
4-3-1	Chyba paměti nad adresou 0FFFFh.	4-4-3	Chyba testu matematického koprocessoru.
4-3-3	Chyba čítače 2 čipu časovače.	4-4-4	Chyba testu mezipaměti.
4-3-4	Denní hodiny zastaveny.		

Odstraňování nekompatibility softwaru a hardwaru

Pokud některé zařízení není během spuštění operačního systému rozpoznáno nebo je rozpoznáno, ale není správně nakonfigurováno, můžete k odstranění nekompatibility použít Průvodce při potížích s hardwarem.

- 1 Klepněte na tlačítko **Start** a **Nápověda a odborná pomoc**.
- 2 Zadejte do pole **Hledat** položku **hardware troubleshooter** (Průvodce při potížích s hardwarem) a klepnutím na šipku spusťte hledání.
- 3 V seznamu **Výsledky hledání** klepněte na položku **Průvodce při potížích s hardwarem**.
- 4 V seznamu **Průvodce při potížích s hardwarem** klepněte na položku **Potřebuji odstranit konflikt hardwaru v počítači** a potom klepněte na tlačítko **Další**.

Používání funkce Obnovení systému operačního systému Microsoft Windows XP

Operační systém Microsoft Windows XP je vybaven funkcí Obnovení systému, která umožňuje vrátit počítač do předchozího funkčního stavu (bez ovlivnění datových souborů), pokud se vlivem změn nastavení hardwaru, softwaru nebo jiných systémových nastavení počítač dostal do nežádoucího provozního stavu. Informace o používání funkce Obnovení systému najdete v Nápovědě a odborné pomoci Windows. Pokyny při přístupu ke službě Nápověda a odborná pomoc systému Windows viz „Centrum pro nápovědu a odbornou pomoc Windows“ na straně 51.



UPOZORNĚNÍ: Pravidelně zálohujte datové soubory. Funkce Obnovení systému nesleduje ani neobnovuje datové soubory.

Vytvoření bodu obnovení

- 1 Klepněte na tlačítko **Start** a **Nápověda a odborná pomoc**.
- 2 Klepněte na položku **Obnovení systému**.
- 3 Postupujte podle pokynů na obrazovce.

Obnovení počítače do dřívějšího funkčního stavu



UPOZORNĚNÍ: Před obnovením počítače uložte a zavřete všechny otevřené soubory a ukončete všechny spuštěné programy. Dokud nebude obnovení dokončeno, neměňte, nespouštějte ani neodstraňujte žádné soubory nebo programy.

- 1 Klepněte na tlačítko **Start**, přejděte na příkaz **Programy**→**Příslušenství**→**Systémové nástroje** a potom klepněte na ikonu **Obnovení systému**.
- 2 Zkontrolujte, zda je zaškrtnuta možnost **Obnovit předchozí stav počítače** a klepněte na tlačítko **Další**.
- 3 Klepněte na datum v kalendáři, ke kterému chcete počítač obnovit.

Na obrazovce **Vyberte bod obnovení** je k dispozici kalendář, na kterém můžete vyhledávat a vybírat body obnovení. Všechny datумы v kalendáři, pro které jsou k dispozici body obnovení, jsou uvedeny tučným písmem.

- 4 Vyberte bod obnovení a klepněte na tlačítko **Další**.

Pokud je pro některý datum v kalendáři k dispozici pouze jeden bod obnovení, bude automaticky vybrán. Pokud jsou k dispozici dva nebo více bodů obnovení, klepněte na bod, který chcete upřednostnit.

- 5 Klepněte na tlačítko **Další**.

Jakmile funkce Obnovení systému dokončí shromažďování dat, zobrazí se obrazovka **Dokončení obnovení** a počítač se restartuje.

- 6 Po restartování počítače klepněte na tlačítko **OK**.

Chcete-li změnit bod obnovení, můžete zopakovat postup s použitím jiného bodu nebo můžete obnovení vrátit.

Vrácení posledního obnovení systému



UPOZORNĚNÍ: Před vrácením posledního obnovení systému uložte a zavřete všechny otevřené soubory a ukončete všechny spuštěné programy. Dokud nebude obnovení dokončeno, neměňte, nespouštějte ani neodstraňujte žádné soubory nebo programy.

- 1 Klepněte na tlačítko **Start**, přejděte na příkaz **Programy**→**Příslušenství**→**Systémové nástroje** a potom klepněte na ikonu **Obnovení systému**.
- 2 Klepněte na tlačítko **Vzít poslední obnovení zpět** a potom klepněte na tlačítko **Další**.
- 3 Klepněte na tlačítko **Další**.
Zobrazí se obrazovka **Obnovení systému** a počítač se restartuje.
- 4 Po restartování počítače klepněte na tlačítko **OK**.

Povolení obnovení systému

Pokud nainstalujete znovu operační systém Windows XP s méně než 200 MB volného místa na pevném disku, bude funkce Obnovení systému automaticky zakázána. Chcete-li ověřit, zda je funkce Obnovení systému povolena:

- 1 Klepněte na tlačítko **Start** a vyberte příkaz **Ovládací panely**.
- 2 Klepněte na ikonu **Výkon a údržba**.
- 3 Klepněte na položku **Systém**.
- 4 Klepněte na kartu **Obnovení systému**.
- 5 Zkontrolujte, zda políčko **Vypnout nástroj Obnovení systému** není zaškrtnuté.

Nová instalace operačního systému Windows XP

Než začnete



POZNÁMKA: Postup uvedený v tomto dokumentu byl napsán pro výchozí zobrazení operačního systému Windows XP Home Edition; zvolíte-li klasické zobrazení nebo používáte-li operační systém Windows XP Professional, bude postup nastavení počítače Dell lišit.

Pokud chcete odstranit problém novou instalací operačního systému Windows XP, při které by se znovu nainstaloval ovladač, zkuste nejprve nástroj Vrácení původního ovladače zařízení v systému Windows XP.

- 1 Klepněte na tlačítko **Start** a vyberte příkaz **Ovládací panely**.
- 2 V části **Výběr kategorie úkolů** vyberte kategorii **Výkon a údržba**.

- 3 Klepněte na položku **Systém**.
- 4 V okně **Vlastnosti systému** klepněte na kartu **hardware**.
- 5 Klepněte na tlačítko **Správce zařízení**.
- 6 Pravým tlačítkem myši klepněte na zařízení, pro které byl nainstalován nový ovladač, a klepněte na tlačítko **Vlastnosti**.
- 7 Klepněte na kartu **Ovladače**.
- 8 Klepněte na tlačítko **Vrátit změny ovladače**.

Pokud nástroj Vracení původního ovladače zařízení problém neodstraní, pomocí nástroje Obnovení systému vraťte operační systém do funkčního stavu před instalací ovladače nového zařízení (viz „Používání funkce Obnovení systému operačního systému Microsoft Windows XP“ na straně 82).



POZNÁMKA: Disku CD *s ovladači a nástroji* obsahuje ovladače, které byly nainstalovány během výroby počítače. Pomocí disku CD *s ovladači a nástroji* zaveďte požadované ovladače, včetně ovladačů, které jsou vyžadovány počítači s řadičem RAID.

Nová instalace operačního systému Windows XP



UPOZORNĚNÍ: Při nové instalaci operačního systému Windows XP musíte použít aktualizaci Service Pack 1 nebo novější.



UPOZORNĚNÍ: Než provedete instalaci, zazálohujte všechny datové soubory na primárním pevném disku. Primární pevný disk je obvykle první disk rozpoznáný počítačem.

Pro novou instalaci operačního systému Windows XP jsou zapotřebí následující položky:

- Disk CD *Dell s operačním systémem*
- Disk CD disku CD *s ovladači a nástroji*

Chcete-li znovu nainstalovat operační systém Windows XP, proveďte všechny kroky v následujících částech v pořadí, ve kterém jsou uvedeny.

Nová instalace může trvat 1 - 2 hodiny. Po dokončení nové instalace operačního systému bude třeba znovu nainstalovat ovladače zařízení, antivirové programy a ostatní software.



UPOZORNĚNÍ: Na disku CD *s operačním systémem* jsou k dispozici možnosti nové instalace systému Windows XP. Tyto možnosti mohou přepsat některé soubory a mohou ovlivnit programy nainstalované na pevném disku. Z tohoto důvodu neprovádějte novou instalaci operačního systému Windows XP, pokud vám k tomu pracovník odborné pomoci společnosti Dell nedá pokyn.



UPOZORNĚNÍ: Před zahájením nové instalace operačního systému Windows XP deaktivujte všechny antivirové programy nainstalované v počítači, aby se zabránilo konfliktům s tímto systémem. Příslušné pokyny najdete v dokumentaci dodané se softwarem.

Zavedení systému z disku CD s operačním systémem

- 1 Uložte a zavřete všechny otevřené soubory a ukončete všechny spuštěné aplikace.
- 2 Vložte disk CD *s operačním systémem*. Pokud se zobrazí zpráva **Install Windows XP** (Instalace systému Windows XP), klepněte na tlačítko **Konec**.
- 3 Restartujte počítač.

- 4 Stiskněte tlačítko <F12> hned po zobrazení loga DELL.
Pokud se zobrazí logo operačního systému, počkejte, až se zobrazí pracovní plocha systému Windows; potom počítač vypnete a akci opakujte.
- 5 Pomocí tlačítek se šipkami vyberte jednotku **CD-ROM** a potom stiskněte klávesu <Enter>.
- 6 Po zobrazení zprávy *Press any key to boot from CD* (Stisknutím libovolné klávesy zaved'te systém z disku CD) stiskněte libovolnou klávesu.

Instalace operačního systému Windows XP

- 1 Po zobrazení obrazovky **Instalace operačního systému Windows XP** vyberte stisknutím klávesy <Enter> možnost **Nainstalovat systém Windows**.
- 2 Přečtete si informace na obrazovce **Licenční smlouva Microsoft Windows** a stisknutím tlačítka <F8> přijmete podmínky licenční smlouvy.
- 3 Pokud je operační systém Windows XP v počítači již nainstalován a chcete obnovit aktuální data systému Windows XP, zadáním *r* vyberte možnost opravy a vyjměte disk CD.
- 4 Chcete-li nainstalovat novou kopii operačního systému Windows XP, stisknutím klávesy <Esc> vyberte tuto možnost.
- 5 Stisknutím klávesy <Enter> vyberte zvýrazněný oddíl (doporučeno) a postupujte podle pokynů na obrazovce.

Zobrazí se obrazovka **Instalace operačního systému Windows XP** a operační systém začne kopírovat soubory a instalovat zařízení. Počítač se několikrát automaticky restartuje.



POZNÁMKA: Délka instalace závisí na velikosti pevného disku a rychlosti počítače.



UPOZORNĚNÍ: Pokud se zobrazí následující zpráva, netiskněte žádnou klávesu: *Press any key to boot from the CD*. (Stisknutím libovolné klávesy zaved'te systém z disku CD).

- 6 Po zobrazení obrazovky **Místní a jazyková nastavení** vyberte nastavení vhodná pro vaše umístění a klepněte na tlačítko **Další**.
- 7 Na obrazovce **Přizpůsobit software** zadejte vaše jméno a organizaci (nepovinné) a klepněte na tlačítko **Další**.
- 8 Na obrazovce **Název počítače a heslo správce** zadejte název vašeho počítače (nebo přijměte nabídnutý název) a heslo a klepněte na tlačítko **Další**.
- 9 Pokud se zobrazí obrazovka **Informace o vytáčení**, zadejte požadované informace a klepněte na tlačítko **Další**.
- 10 V okně **Nastavení data a času** zadejte datum, čas a časovou zónu a klepněte na tlačítko **Další**.
- 11 Pokud se zobrazí obrazovka **Nastavení sítě**, klepněte na možnost **Typická** a potom klepněte na tlačítko **Další**.
- 12 Pokud znovu instalujete operační systém Windows XP Professional a jste vyzváni, abyste zadali další informace o konfiguraci sítě, zadejte požadované výběry. Pokud si nejste jistí, jaká nastavení používáte, použijte výchozí výběr.

Instalátor systému Windows XP nainstaluje součásti operačního systému a nakonfiguruje počítač. Počítač se automaticky restartuje.

 **UPOZORNĚNÍ:** Pokud se zobrazí následující zpráva, netiskněte žádnou klávesu: Press any key to boot from the CD. (Stisknutím libovolné klávesy zavedte systém z disku CD).

- 13 Po zobrazení obrazovky **Vítejte v systému Microsoft** klepněte na tlačítko **Další**.
- 14 Po zobrazení zprávy **How will this computer connect to the Internet?** (Jakým způsobem bude tento počítač připojen k Internetu?) klepněte na tlačítko **Přeskočit**.
- 15 Po zobrazení obrazovky **Jste připraveni se zaregistrovat u společnosti Microsoft?** vyberte možnost **Nyní ne** a potom klepněte na tlačítko **Další**.
- 16 Po zobrazení obrazovky **Kdo bude používat tento počítač?** můžete zadat až pět uživatelů.
- 17 Klepněte na tlačítko **Další**.
- 18 Klepnutím na tlačítko **Dokončit** dokončete instalaci a vyjměte disk CD.
- 19 Znovu nainstalujte potřebné ovladače pomocí disku CD *s ovladači a nástroji*.
- 20 Znovu nainstalujte antivirový software.
- 21 Znovu nainstalujte programy.

 **POZNÁMKA:** Chcete-li znovu nainstalovat a aktivovat programy sady Microsoft Office nebo Microsoft Works Suite, použijte kód Product Key, který se nachází na zadní straně obalu disku CD Microsoft Office nebo Microsoft Works Suite.

Používání disku CD s ovladači a nástroji

Používání disku CD *s ovladači a nástroji* (též *zdrojový disk CD*) při práci s operačním systémem Windows:

 **POZNÁMKA:** Chcete-li používat ovladače zařízení a uživatelskou dokumentaci, musíte použít disk CD *s ovladači a nástroji* při práci s operačním systémem Windows.

- 1 Zapněte počítač a nechte zavést operační systém Windows do zobrazení pracovní plochy.
- 2 Vložte disk CD *s ovladači a nástroji* do jednotky CD.
Používáte-li disk CD *s ovladači a nástroji* v tomto počítači poprvé, zobrazí se instalační obrazovka *zdrojového disku CD* se zprávou, že disk CD *s ovladači a nástroji* je připraven zahájit instalaci.
- 3 Pokračujte klepnutím na tlačítko **OK**.
Chcete-li instalaci dokončit, odpovězte na dotazy instalačního programu.
- 4 Na **uvítací obrazovce uživatele počítače Dell** klepněte na tlačítko **Další**.
- 5 Vyberte příslušný **model systému, operační systém, typ zařízení a téma**.

Ovladače pro počítač

Zobrazení seznamu ovladačů zařízení pro počítač:

- 1 V rozvíracím seznamu **Téma** vyberte položku **Ovladače**.
Disk CD *s ovladači a nástroji* (volitelný) prohledá hardware počítače a operační systém a zobrazí seznam ovladačů pro konfiguraci systému.
- 2 Klepněte na příslušný ovladač a postupujte podle pokynů pro stažení ovladače do počítače.

Chcete-li zobrazit ovladače dostupné pro váš počítač, v rozvíracím seznamu **Téma** klepněte na položku **Ovladače**.

Rejstřík

B

bezpečnostní pokyny, 49

C

centrum pro nápovědu a odbornou pomoc, 51

chybové zprávy
diagnostické indikátory, 78
systémové indikátory, 77
zvukové signály, 81

D

Dell Diagnostics, 74

diagnostika
Dell Diagnostics, 74
zvukové signály, 81

Disk CD s operačním systémem, 50

Disk CD s ovladači a nástroji, 49

Disky CD
operační systém, 50

dokumentace
bezpečnost, 49
ergonomie, 49
Licenční smlouva s koncovým uživatelem, 49
online, 51
Příručka informací o systému, 49
regulatorní, 49
uživatelská příručka, 50
záruka, 49

E

ergonomické informace, 49

H

hardware
Dell Diagnostics, 74
k, 82
zvukové signály, 81

I

indikátor napájení
diagnostikování problémů, 77

indikátory
diagnostické, 78
napájení, 61
systém, 77

informace o záruce, 49

instalace částí
než začnete, 64

K

konflikty
nekompatibilita softwaru a hardwaru, 82

konflikty přerušení IRQ, 82

kryt počítače
demontáž, 64

L

Licenční smlouva s koncovým uživatelem, 49

N

napájení
indikátor, 61

nová instalace
Windows XP, 83

O

- obnovení systému, 82
- odstraňování problémů
 - centrum pro nápovědu a odbornou pomoc, 51
 - Dell Diagnostics, 74
 - diagnostické indikátory, 78
 - konflikty, 82
 - obnovení počítače do předchozího funkčního stavu, 82
 - Průvodce při odstraňování problémů, 82
 - systémové indikátory, 77
 - zvukové signály, 81
- operační systém
 - nová instalace Windows XP, 83
 - přinstalování, 50
- ovladače
 - seznam, 86

P

- Příručka informací o systému, 49
- problémy. *Viz odstraňování problémů*
- Průvodce při potížích s hardwarem, 82

R

- regulační informace, 49

S

- Servisní štítek, 50
- soubor nápovědy
 - centrum pro nápovědu a odbornou pomoc Windows, 51
- systémová deska, 69, 72

Š

- štítky
 - Microsoft Windows, 50
 - Servisní štítek, 50

U

- uživatelská příručka, 50

W

- web podpory, 51
- web podpory Dell, 51
- Windows XP
 - centrum pro nápovědu a odbornou pomoc, 51
 - instalace, 85
 - nová instalace, 83
 - obnovení systému, 82
 - přinstalování, 50
 - Průvodce při odstraňování problémů, 82

Z

- základní deska. *Viz systémová deska*
- zvukové signály, 81

Dell™ OptiPlex™ 320

Snelle referentiegids

Modellen CSM, DCNE

www.dell.com | support.dell.com

Opmerkingen, kennisgevingen en waarschuwingen



OPMERKING: Een OPMERKING duidt belangrijke informatie aan voor een beter gebruik van de computer.



KENNISGEVING: Een KENNISGEVING duidt mogelijke beschadiging van de hardware of gegevensverlies aan en geeft aan hoe u dergelijke problemen kunt voorkomen.



LET OP: Een WAARSCHUWING duidt het risico van schade aan eigendommen, lichamelijk letsel of overlijden aan.

Als u een Dell™ computer uit de n-serie hebt aangeschaft, zijn de verwijzingen naar de Microsoft® Windows® besturingssystemen in dit document niet van toepassing.

De informatie in dit document kan zonder voorafgaande kennisgeving worden gewijzigd.

© 2006 Dell Inc. Alle rechten voorbehouden.

Reproductie in welke vorm dan ook zonder de schriftelijke toestemming van Dell Inc. is strikt verboden.

Merken in dit document: *Dell*, *OptiPlex* en het *DELL*-logo zijn handelsmerken van Dell Inc.; *Microsoft* en *Windows* zijn gedeponeerde handelsmerken van Microsoft Corporation; *Intel* en *Pentium* zijn gedeponeerde handelsmerken van Intel Corporation.

Andere merken en handelsnamen die mogelijk in dit document worden gebruikt, dienen ter aanduiding van de rechthebbenden met betrekking tot de merken en namen of ter aanduiding van hun producten. Dell Inc. claimt op geen enkele wijze enig eigendomsrecht ten aanzien van andere merken of handelsnamen dan haar eigen merken en handelsnamen.

Modellen DCSM, DCNE

September 2006

O/N KK072

Rev. A01

Inhoud

Informatie zoeken	93
De computer instellen	96
Systeemweergaven	99
Mini Tower-computer — Vooraanzicht.	99
Mini Tower-computer — Achteraanzicht	101
Mini Tower-computer — Aansluitingen aan de achterzijde	102
Desktopcomputer — Vooraanzicht.	104
Desktopcomputer — Achteraanzicht	105
Desktopcomputer — Aansluitingen aan de achterzijde	106
De computerkap verwijderen	108
Voordat u begint	108
Mini Tower-computer.	109
Desktopcomputer.	111
Binnen de computer	112
Mini Tower-computer.	112
Desktopcomputer.	115
Problemen oplossen	118
Dell Diagnostics (Dell-diagnostiek).	118
Systeemplampjes.	121
Indicatielampjes	122
Pieptooncodes	125
Software en hardware conflicten oplossen	126
Microsoft Windows XP System Restore gebruiken	126
Microsoft Windows XP opnieuw installeren.	127
De cd met stuur- en hulpprogramma's gebruiken.	130
 Register	 131

Informatie zoeken

 **OPMERKING:** Sommige kenmerken of media zijn optioneel en zijn misschien niet meegeleverd met deze computer. Sommige kenmerken of media zijn niet beschikbaar in bepaalde landen.

 **OPMERKING:** Mogelijk werd er bij uw computer bijkomende informatie geleverd.

Waar bent u naar op zoek?

- Een diagnoseprogramma voor de computer
- Stuurprogramma's voor de computer
- Documentatie over mijn computer
- Documentatie over dit apparaat
- DSS (Desktop System Software)

Hier kunt u het vinden

De Drivers and Utilities CD (Stuur- en hulpprogramma's-cd), ook wel Resource CD (bron-cd) genoemd

OPMERKING: De *Drivers and Utilities* CD (Stuur- en hulpprogramma's-cd) kan optioneel zijn en mogelijk niet meegeleverd zijn met deze computer.

De documentatie en stuurprogramma's zijn reeds op de computer geïnstalleerd. U kunt de cd gebruiken om stuurprogramma's opnieuw te installeren (zie "Stuurprogramma's opnieuw installeren" in uw online handleiding), om Dell Diagnostics (Dell-diagnostiek) te gebruiken (zie "Dell Diagnostics (Dell-diagnostiek)" op pagina 118) of voor toegang tot uw documentatie.



Mogelijk bevat uw cd leesmij-bestanden met de laatste informatie over uw computer of geavanceerde technische naslaginformatie voor technici en ervaren gebruikers.

OPMERKING: Updates van de stuurprogramma's en documentatie vindt u op

support.dell.com.

DELL™ Productinformatiegids

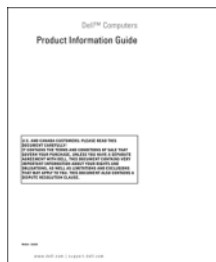

- Garantie-informatie
- Algemene voorwaarden (alleen Verenigde Staten)
- Veiligheidsinstructies
- Informatie over regelgeving
- Ergonomische informatie
- Licentieovereenkomst voor eindgebruikers

Waar bent u naar op zoek?

- Onderdelen verwijderen en vervangen
- Specificaties
- Systeeminstellingen configureren
- Problemen vaststellen en oplossen

Hier kunt u het vinden

Dell™ OptiPlex™ Handleiding

Microsoft Windows XP Help en Support Center

- 1 Klik op **Start** → **Help and Support** (Hulp en ondersteuning) → **Dell User and System Guides** (Dell Gebruikers- en systeemhandleiding) → **System Guides** (Systeemhandleiding).
- 2 Klik op de handleiding voor deze computer.

De handleiding is tevens aanwezig op de optionele *Drivers and Utilities* (Stuur- en hulpprogramma's).

-
- Servicelabel en express-servicecode
 - Microsoft Windows-licentielabel

Servicelabel en Microsoft® Windows®-licentie

Deze labels bevinden zich op de computer.

- Gebruik het servicelabel om uw computer te identificeren als u gebruikmaakt op support.dell.com of contact opneemt met de technische ondersteuning.
- Voer de snelle servicecode in om uw gesprek naar de juiste medewerker te leiden wanneer u contact opneemt met de technische ondersteuning.



-
- Het besturingssysteem opnieuw installeren

Besturingssysteem-cd

OPMERKING: De *Operating System* CD (Besturingssysteem-cd) kan optioneel zijn en niet meegeleverd zijn met deze computer.

Het besturingssysteem is reeds op de computer geïnstalleerd. Om het besturingssysteem opnieuw te installeren, moet u de cd met het *besturingssysteem* gebruiken. Zie "Microsoft Windows XP opnieuw installeren" op pagina 127.



Nadat u het besturingssysteem opnieuw heeft geïnstalleerd, kunt u gebruikmaken van de optionele *Drivers and Utilities* (cd met stuurprogramma's) (bron-cd) om de stuurprogramma's die met uw computer zijn meegeleverd opnieuw te installeren.

Het productsleutel-label voor het besturingssysteem bevindt zich op de computer.

OPMERKING: De kleur van de cd is afhankelijk van het besturingssysteem dat u hebt besteld.

Waar bent u naar op zoek?

- Oplossingen — Hints en tips voor probleemoplossing, artikels van technici, veel gestelde vragen en online cursussen
 - Community — online-discussies met andere gebruikers van Dell-producten
 - Upgrades — upgrade-informatie voor onderdelen als het geheugen, de vaste schijf en het besturingssysteem
 - Klantendienst — Contactgegevens, de status van herstellingsverzoeken en bestellingen, informatie over garanties en herstellingen
 - Service en ondersteuning — De status van herstellingsverzoeken, support-historiek, het servicecontract, online-discussies met medewerkers van de technische ondersteuning
 - Referentiemateriaal — Computerdocumentatie, details over mijn computerinstellingen, productspecificaties en white papers
 - Downloads — Geautoriseerde stuurprogramma's, patches en software-updates
 - DSS (Desktop System Software) — Als u het besturingssysteem voor uw computer opnieuw installeert, moet u ook het hulpprogramma voor DSS opnieuw installeren. DSS biedt belangrijke updates voor het besturingssysteem, en ondersteuning voor Dell™ 3.5-inch USB-diskettstations, Intel®-processors, optische schijven en USB-apparaten. DSS is nodig om uw Dell-computer correct te laten werken. De software detecteert automatisch de computer en het besturingssysteem en installeert de updates die voor uw configuratie van belang zijn.
-
- Met Windows XP werken
 - Met programma's en bestanden werken
 - Het bureaublad personaliseren

Hier kunt u het vinden

Dell Support Website — support.dell.com

OPMERKING: Select uw regio of bedrijfssegment om de juiste support-website op te roepen.

Om de Desktop System Software te downloaden gaat u als volgt te werk:

- 1** Ga naar support.dell.com, selecteer uw regio of bedrijfssegment, en vul het servicelabel in.
- 2** Selecteer **Drivers & Downloads** (Stuurprogramma's en downloads) en klik op **Go** (Ga).
- 3** Klik uw besturingssysteem aan en zoek op het trefwoord *Desktop System Software*.

OPMERKING: De gebruikersinterface support.dell.com verschilt mogelijk per selectie.

Windows Help en Support Center

- 1** Klik op **Start** → **Help and Support** (Help en ondersteuning).
 - 2** Geef met een of meer woorden een beschrijving van het probleem en klik vervolgens op het pijlpictogram.
 - 3** Klik op het onderwerp dat uw probleem beschrijft.
 - 4** Volg de instructies op het scherm.
-

De computer instellen

! **LET OP:** Voordat u met een van de procedures in deze sectie uitvoert, dient u de veiligheidsinstructies in de *Productinformatiegids* op te volgen.

➔ **KENNISGEVING:** Als in uw computer een uitbreidingskaart is geïnstalleerd (bijvoorbeeld een modemkaart), dient u de juiste kabel op de kaart zelf aan te sluiten, *niet* op de connector op het achterpaneel.

➔ **KENNISGEVING:** Om de bedrijfstemperatuur van de computer op peil te houden, moet u ervoor zorgen dat u de computer niet te dicht bij een muur of ander opslagcompartiment plaatst die de luchtcirculatie rond het chassis kan hinderen.

✍ **OPMERKING:** Voordat u apparaten of software installeert die niet met uw computer werden meegeleverd dient u de documentatie voor die hardware of software raadplegen of contact opnemen met de leverancier om te controleren of het apparaat of de software compatibel is met uw computer en besturingssysteem.

U dient alle stappen uit te voeren om de computer goed te installeren. Zie de bijbehorende afbeeldingen achter de instructies.

➔ **KENNISGEVING:** Probeer in geen geval tegelijkertijd een PC/2-muis en een USB-muis te gebruiken.

1 Sluit het toetsenbord en de muis aan.

➔ **KENNISGEVING:** Sluit geen modemkabel op de verbinding voor de netwerkadapter aan. De netwerkadapter kan beschadigd raken als gevolg van stroom die wordt gebruikt voor telefonische communicatie.

Uw toetsenbord en muis instellen

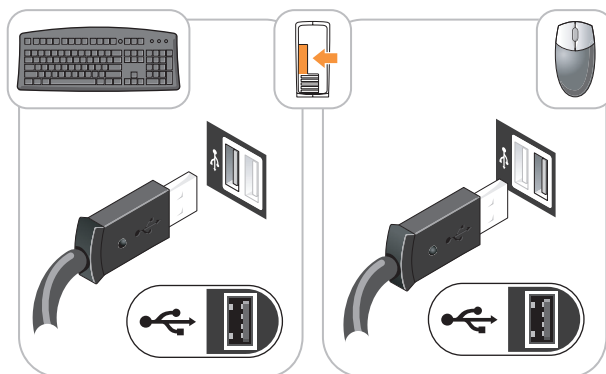

2 Sluit de modem of de netwerkkabel aan.

Sluit de netwerkkabel (niet de telefoonlijn) aan op de netwerkaansluiting. Als u over een optioneel modem beschikt, moet u de telefoonlijn op de modem aansluiten.

- 3 Sluit de monitor aan met behulp van de witte DVI-kabel of de blauwe VGA-kabel (*sluit niet* beide kabels aan).

Lijn de monitorkabel zorgvuldig uit en breng deze voorzichtig aan om te voorkomen dat connectorpinnen gebogen raken. Draai de schroefjes op de kabelconnectoren vast.

OPMERKING: Bij sommige monitoren bevindt de videoingang zich onder aan de achterzijde van het beeldscherm. Zie de documentatie die bij de monitor is meegeleverd voor de locaties van de aansluitpunten.

Installatie van de monitor

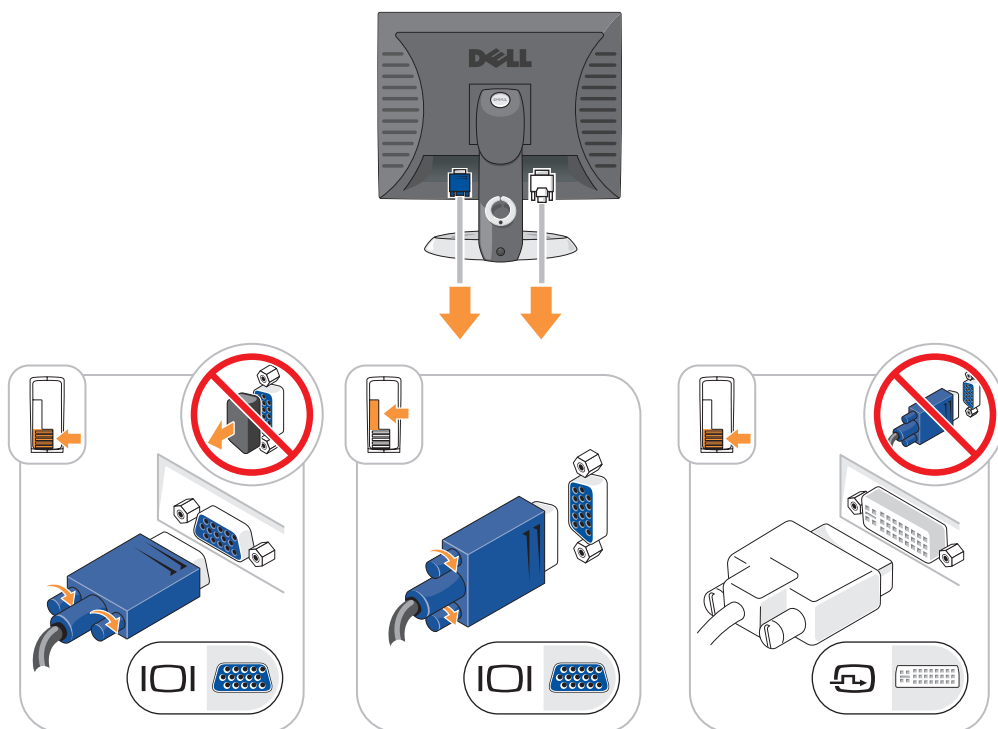

- 4 Sluit de speakers aan.
- 5 Sluit de stroomkabels aan op de computer, monitor en apparaten en sluit de andere einden van de stroomkabels aan op de stopcontacten.

Stroomaansluitingen

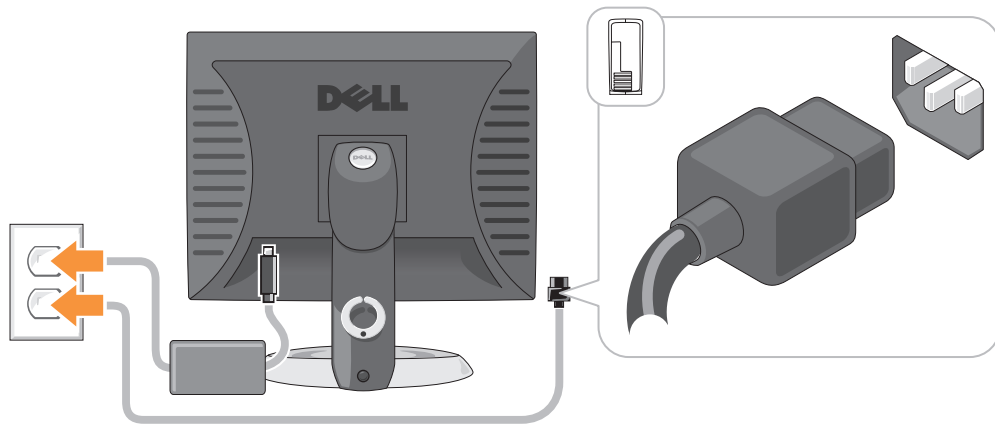



- ➔ **KENNISGEVING:** Om schade aan een computer met handmatige stroomselectieschakelaar te voorkomen moet u de stroomschakelaar instellen die het beste overeenkomt met de wisselstroom die op uw locatie beschikbaar is.
 - ➔ **KENNISGEVING:** In Japan moet de voltagekeuzeschakelaar zijn ingesteld op de 115 V-positie, ook al bedraagt de beschikbare netstroom in Japan 100 V.
- 6 Controleer dat de voltagekeuzeschakelaar is ingesteld op het juiste voltage voor uw locatie.
Uw computer is uitgerust met een handmatige stroomschakelaar. Computers waarbij zich op het achterpaneel een voltagekeuzeschakelaar bevindt, moeten handmatig op het juiste werkingsvoltage worden ingesteld.

Systemweergaven

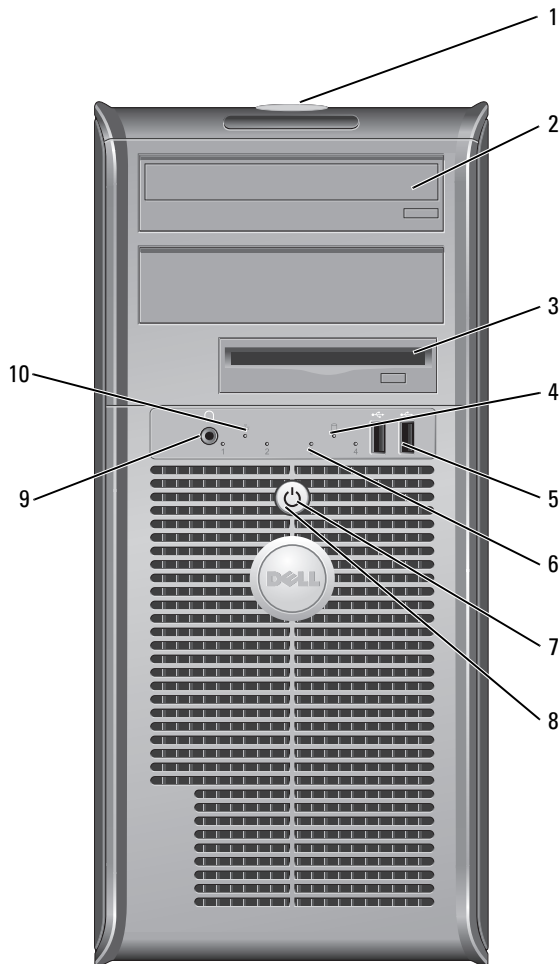
Mini Tower-computer — Vooraanzicht



- | | | |
|---|--------------------------------|--|
| 1 | locatie van servicelabel | Gebruik het servicelabel om uw computer te identificeren wanneer u de Dell Support-website bezoekt of telefonisch contact opneemt met de technische ondersteuning. |
| 2 | cd/dvd-station | Plaats een cd of dvd (indien ondersteund) in dit station. |
| 3 | disktestation | Plaats een diskette in dit station. |
| 4 | activiteitslampje vaste schijf | Dit lampje knippert als de harde schijf in gebruik is. |

- 5 USB 2.0-ingangen (2) Gebruik de USB-aansluitingen aan de voorzijde van de computer voor apparaten die u af en toe aansluit, zoals joysticks en camera's of opstartbare USB-apparaten. U wordt aangeraden om de USB-aansluitingen aan de achterzijde van de computer te gebruiken voor apparaten die normaliter aangesloten blijven, zoals printers en toetsenborden.
- 6 diagnostieklampjes Gebruik de lampjes voor probleemoplossing op basis van de diagnostische code (zie voor meer informatie "Indicatielampjes" op pagina 122).
- 7 aan/uit-knop Druk op deze knop om de computer uit te zetten.
-  **KENNISGEVING:** Om gegevensverlies te voorkomen moet u de computer niet uitschakelen door de aan/uit-knop in te drukken. U moet de computer daarentegen uitschakelen via het besturingssysteem.
-  **KENNISGEVING:** Als ACPI is geactiveerd voor uw besturingssysteem, zal de computer worden uitgezet door het besturingssysteem als u op de aan/uit-knop drukt.
- 8 stroomlampje Het stroomlampje licht op en knippert of blijft branden om verschillende werkstanden aan te geven:
- Geen lichtje — De computer staat uit.
 - Aanhoudend groen — De computer bevindt zich in een normale werkstand.
 - Groen knipperend — De computer bevindt zich in een energiebesparende stand.
 - Knipperend of aanhoudend oranje — De computer ontvangt stroom, maar er is mogelijk sprake van een interne stroomstoring. Zie "Power Problems" (problemen met de stroomvoorziening) in de online handleiding.
- Om een energiebesparende stand te verlaten drukt u op de aan/uit-knop of gebruikt u het toetsenbord of de muis als deze zijn ingesteld als wekapparaten in Windows Hardwarebeheer. Raadpleeg voor meer informatie over de slaapstand en het deactiveren van de energiebesparingsmodus uw online handleiding.
- Raadpleeg voor een beschrijving van de lichtcodes die u kunnen helpen om problemen met uw computer op te lossen "Systeemplampjes" op pagina 121.
- 9 koptelefooningang Gebruik de koptelefoonaansluiting om de koptelefoon aan te sluiten.
- 10 lampje
verbindingintegriteit
- Groen — Er is een succesvolle verbinding tussen een 10 Mbps-netwerk en de computer.
 - Oranje — Er is een succesvolle verbinding tussen een 100 Mbps-netwerk en de computer.
 - Uit — De computer detecteert geen fysieke verbinding met het netwerk.

Mini Tower-computer — Achteraanzicht

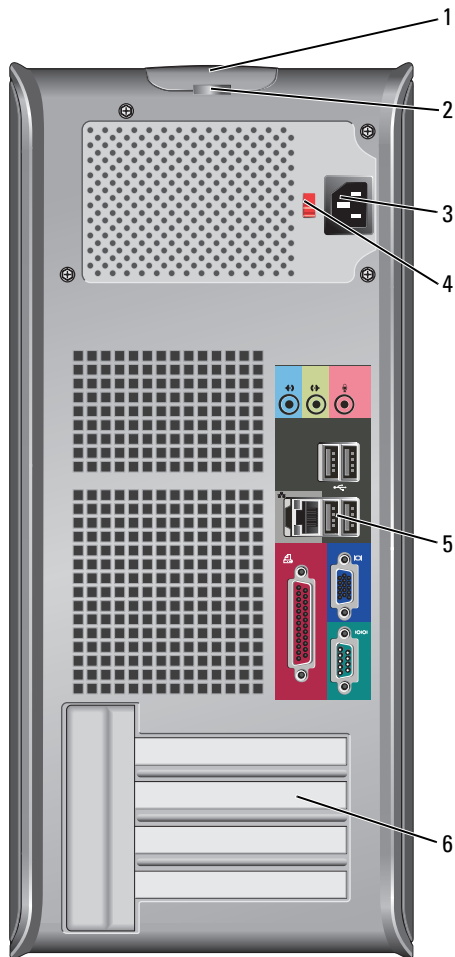

- | | | |
|---|-----------------------------|--|
| 1 | kapontgrendelingsmechanisme | Met dit ontgrendelingsmechanisme kunt u de computerkap openen. |
| 2 | hangslotbeugel | Breng een hangslot aan om de computerkap te vergrendelen. |
| 3 | stroomaansluiting | Sluit de stroomkabel op deze ingang aan. |

- 4 voltageselectieschakelaar Uw computer is uitgerust met een handmatige voltagekeuzeschakelaar. Om schade aan een computer met handmatige stroomselectieschakelaar te voorkomen moet u de stroomschakelaar instellen die het beste overeenkomt met de wisselstroom die op uw locatie beschikbaar is.

🔑 KENNISGEVING: In Japan moet de voltageselectieschakelaar worden ingesteld op de 115-V-stand.

Ook moet u ervoor zorgen dat de stroomvereisten voor de monitor en gekoppelde apparaten overeenkomen met de voor uw locatie beschikbare wisselstroom.

- 5 verbindingen op het achterpaneel Sluit seriële, USB- en andere apparaten op de juiste ingang aan. Zie "Mini Tower-computer — Aansluitingen aan de achterzijde" op pagina 102.
- 6 kaartsleuven Toegangsansluitingen voor geïnstalleerde PCI- en PCI Express-kaarten.

Mini Tower-computer — Aansluitingen aan de achterzijde

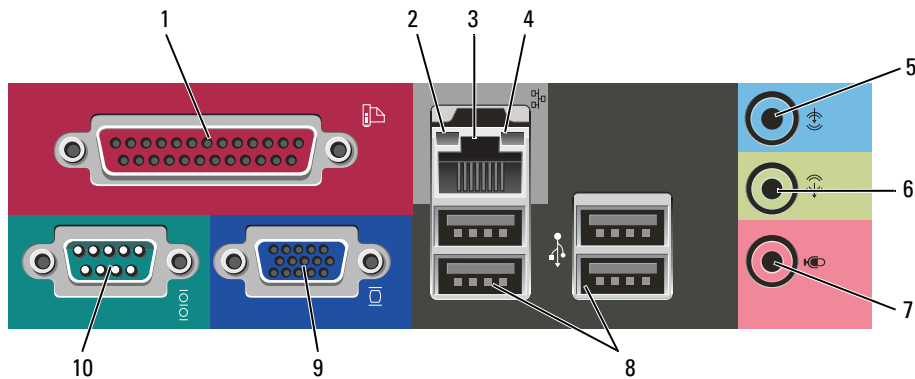

- 1 parallele ingang Sluit parallele apparaten zoals een printer aan op de parallele ingang. Als u over een USB-printer beschikt, moet u deze aansluiten op een USB-ingang.
OPMERKING: De geïntegreerde parallele ingang wordt automatisch gedeactiveerd als de computer een geïnstalleerde kaart detecteert die een parallele ingang bevat die op hetzelfde adres is geconfigureerd. Zie voor meer informatie uw online handleiding.
- 2 lampje verbindingintegriteit
- Groen — Er is een succesvolle verbinding tussen een 10 Mbps-netwerk en de computer.
 - Oranje — Er is een succesvolle verbinding tussen een 100 Mbps-netwerk en de computer.
 - Uit — De computer detecteert geen fysieke verbinding met het netwerk.

- 3 ingang netwerkadapter Om uw computer aan te sluiten op een netwerk of een breedbandapparaat, moet u een uiteinde van de netwerkkabel aansluiten op een netwerkcontact of uw netwerk- of breedbandapparaat. Sluit het andere gedeelte van de netwerkkabel aan op de netwerkadapteringang op het achterpaneel van de computer. Een klikgeluid geeft aan dat de netwerkkabel goed vastzit.
OPMERKING: Sluit geen telefoonkabel aan op de netwerkingang.
Bij computers met een netwerkadapterkaart moet u de ingang op de kaart gebruiken.
U wordt aangeraden om Category 5-bedrading en -ingenen voor uw netwerk te gebruiken. Als u toch gebruikmaakt van Category 3-bedrading, moet u de netwerksnelheid naar 10 Mbps forceren om een betrouwbare werking te garanderen.
- 4 netwerkactiviteitslampje Dit licht knippert geel als de computer netwerkgegevens uitzendt of ontvangt. Als gevolg van een hoog netwerkvolume kan het lijken of dit lampje aanhoudend brandt.
- 5 line-in-ingang Gebruik de blauwe line-in-ingang om een opname-/afspeelapparaat zoals een cassettespeler, cd-speler of videorecorder te sluiten.
Op computers met een geluidskaart moet u de ingang op de kaart gebruiken.
- 6 line-out-ingang Gebruik de groene line-out-ingang om koptelefoons en de meeste type speakers met geïntegreerde versterkers aan te sluiten.
Op computers met een geluidskaart moet u de ingang op de kaart gebruiken.
- 7 microfooningang Gebruik de roze microfooningang om een pc-microfoon aan te sluiten voor spraak- of muziekinput voor geluids- of telefoniesoftware.
Op computers met een geluidskaart moet u de ingang op de kaart gebruiken.
- 8 USB 2.0-aansluitingen (4) Gebruik de USB-aansluitingen aan de achterzijde van de computer voor apparaten die doorgaans aangesloten blijven, zoals printers en toetsenborden.
- 9 video-ingang Sluit de kabel van de VGA-compatibele monitor aan op de blauwe ingang.
OPMERKING: Als u een optionele grafische kaart hebt aangeschaft, zal deze ingang zijn bedekt met een deksel. Sluit de monitor aan op de ingang van de grafische kaart. Verwijder het deksel niet.
- 10 seriële ingang Sluit een serieel apparaat zoals een handheld apparaat op de seriële poort aan. Standaard wordt COM1 gebruikt voor de seriële aansluiting 1.
Zie voor meer informatie uw handleiding.

Desktopcomputer — Vooraanzicht

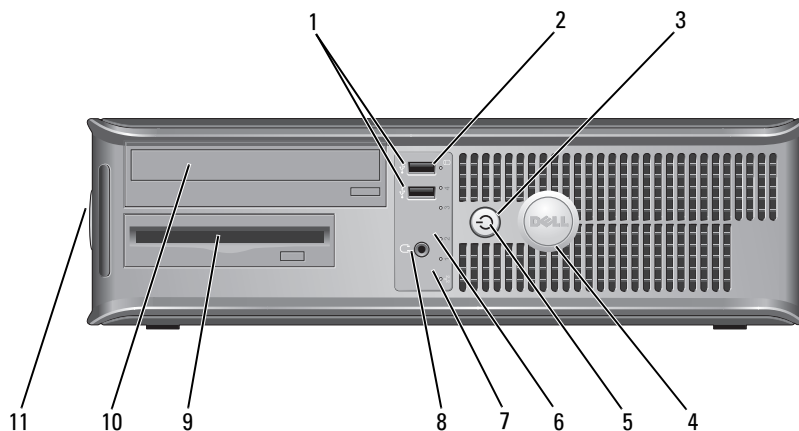

- 1 USB 2.0-ingangen (2) Gebruik de USB-aansluitingen aan de voorzijde van de computer voor apparaten die u zo nu en dan aansluit, zoals joysticks en camera's, of opstartbare USB-apparaten (zie uw online handleiding voor meer informatie van het opstarten naar een USB-apparaat).
U wordt aangeraden om de USB-ingangen op het achterpaneel te gebruiken voor apparaten die normaliter aangesloten blijven, zoals printers en toetsenborden.
- 2 activiteitslampje vaste schijf Dit licht knippert als er toegang tot de harde schijf wordt gezocht.
- 3 aan/uit-knop Druk op deze knop om de computer uit te zetten.
➡ KENNISGEVING: Om het verlies van gegevens te voorkomen, moet u de computer niet uitzetten door de aan/uit-knop gedurende een periode van 6 seconden of langer ingedrukt te houden. U moet de computer daarentegen uitschakelen via het besturingssysteem.
➡ KENNISGEVING: Als ACPI is geactiveerd voor uw besturingssysteem, zal de computer worden uitgezet door het besturingssysteem als u op de aan/uit-knop drukt.
- 4 Dell-logo Dit logo kan worden gedraaid in de stand van uw computer. Om het logo de draaien moet u uw vingers om de rand van het logo plaatsen, stevig drukken en het logo verdraaien. U kunt het logo ook draaien met behulp van de inkeping onderaan het logo.

- | | | |
|----|----------------------------------|--|
| 5 | stroomlampje | <p>Het stroomlampje licht op en knippert of blijft branden om verschillende werkstanden aan te geven:</p> <ul style="list-style-type: none"> • Geen lichtje — De computer staat uit. • Aanhoudend groen — De computer bevindt zich in een normale werkstand. • Groen knipperend — De computer bevindt zich in een energiebesparende stand. • Aanhoudend oranje of oranje knipperend — Zie "Power Problems" (problemen met de stroomvoorziening) in de online handleiding. <p>Om een energiebesparende stand te verlaten drukt u op de aan/uit-knop of gebruikt u het toetsenbord of de muis als deze zijn ingesteld als wekapparaten in Windows Hardwarebeheer.</p> <p>Raadpleeg voor een beschrijving van lichtcodes die u kunnen helpen om problemen met uw computer op te lossen "Systeemplampjes" op pagina 121.</p> |
| 6 | diagnostieklampjes | <p>Met behulp van deze lampjes kunt u een computerprobleem oplossen op basis van de diagnostische code. Raadpleeg voor meer informatie "Indicatielampjes" op pagina 122.</p> |
| 7 | lampje
verbindingsintegriteit | <ul style="list-style-type: none"> • Groen — Er is een succesvolle verbinding tussen een 10 Mbps-netwerk en de computer. • Oranje — Er is een succesvolle verbinding tussen een 100 Mbps-netwerk en de computer. • Uit — De computer detecteert geen fysieke verbinding met het netwerk. |
| 8 | koptelefooningang | Gebruik de koptelefoonaansluiting om de koptelefoon aan te sluiten. |
| 9 | diskettestation | Plaats een diskette in dit station. |
| 10 | cd/dvd-station | Plaats een cd of dvd (indien ondersteund) in dit station. |
| 11 | locatie van servicelabel | Gebruik het servicelabel om uw computer te identificeren wanneer u de Dell Support-website bezoekt of telefonisch contact opneemt met de technische ondersteuning. |

Desktopcomputer — Achteraanzicht

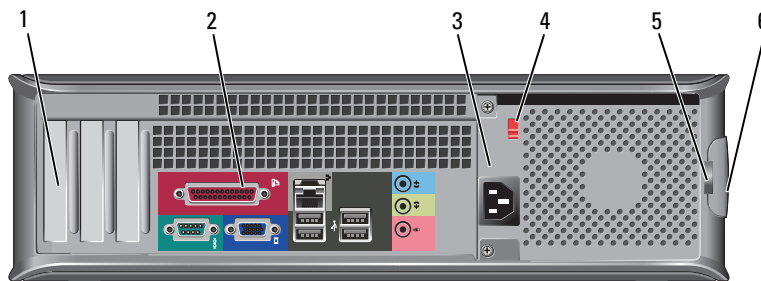

- | | | |
|---|------------------------------|--|
| 1 | kaartsleuven | Toegangsansluitingen voor geïnstalleerde PCI- en PCI Express-kaarten. |
| 2 | ingangen op het achterpaneel | Sluit seriële, USB- en andere apparaten op de juiste ingang aan. Zie "Desktopcomputer — Aansluitingen aan de achterzijde" op pagina 106. |

- 3 stroomaansluiting Sluit de stroomkabel op deze ingang aan.
- 4 voltageselectieschakelaar Uw computer is uitgerust met een handmatige voltagekeuzeschakelaar. Om schade aan een computer met handmatige stroomselectieschakelaar te voorkomen moet u de stroomschakelaar instellen die het beste overeenkomt met de wisselstroom die op uw locatie beschikbaar is.

➡ KENNISGEVING: In Japan, moet de voltageselectieschakelaar worden ingesteld op de 115-V-stand.

Ook moet u ervoor zorgen dat de stroomvereisten voor de monitor en gekoppelde apparaten overeenkomen met de voor uw locatie beschikbare wisselstroom.

- 5 hangslotbeugel Breng een hangslot aan om de computerkap te vergrendelen.
- 6 kapontgrendelingsmechanisme Gebruik dit ontgrendelingsmechanisme om de computerkap te openen.

Desktopcomputer — Aansluitingen aan de achterzijde

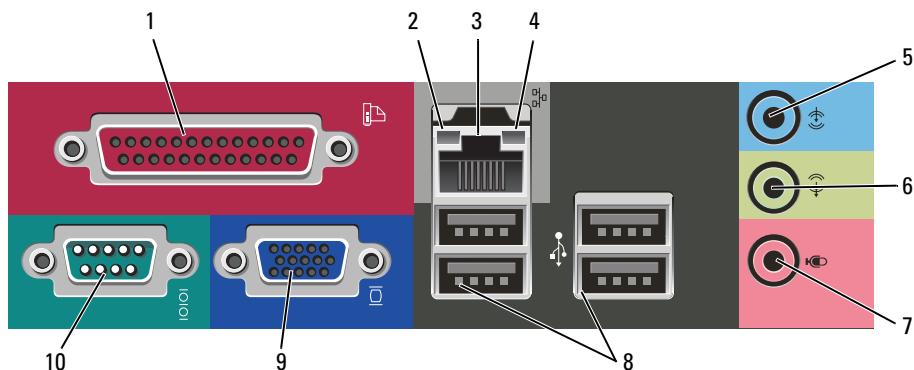

- 1 parallele ingang Sluit parallele apparaten zoals een printer aan op de parallele ingang. Als u over een USB-printer beschikt, moet u deze aansluiten op een USB-ingang.
OPMERKING: De geïntegreerde parallele ingang wordt automatisch gedeactiveerd als de computer een geïnstalleerde kaart detecteert die een parallele ingang bevat die op hetzelfde adres is geconfigureerd. Zie voor meer informatie uw handleiding.
- 2 lampje verbindingintegriteit
 - Groen — Er is een succesvolle verbinding tussen een 10 Mbps-netwerk en de computer.
 - Oranje — Er is een succesvolle verbinding tussen een 100 Mbps-netwerk en de computer.
 - Uit — De computer detecteert geen fysieke verbinding met het netwerk.

- 3 ingang netwerkadapter Om de computer aan te sluiten op een netwerk of breedbandapparaat moet u een uiteinde van de netwerkkabel aansluiten op een netwerkcontact of een netwerk- of breedbandapparaat. Sluit het andere gedeelte van de netwerkkabel aan op de netwerkadapteringang op het achterpaneel van de computer. Een klikgeluid geeft aan dat de netwerkkabel goed vastzit.
OPMERKING: Sluit geen telefoonkabel aan op de netwerkingang.
Bij computers met een netwerkadapterkaart moet u de ingang op de kaart gebruiken.
U wordt aangeraden om Category 5-bedrading en -ingenen voor uw netwerk te gebruiken. Als u toch gebruikmaakt van Category 3-bedrading, moet u de netwerksnelheid naar 10 Mbps forceren om een betrouwbare werking te garanderen.
- 4 netwerkactiviteitslampje Dit licht knippert geel als de computer netwerkgegevens uitzendt of ontvangt. Als gevolg van een hoog netwerkvolume kan het lijken of dit lampje aanhoudend brandt.
- 5 line-in-ingang Gebruik de blauwe line-in-ingang om een opname-/afspeelapparaat zoals een cassettespeler, cd-speler of videorecorder te sluiten.
Op computers met een geluidskaart moet u de ingang op de kaart gebruiken.
- 6 line-out-ingang Gebruik de groene line-out-ingang om koptelefoons en de meeste type speakers met geïntegreerde versterkers aan te sluiten.
Op computers met een geluidskaart moet u de ingang op de kaart gebruiken.
- 7 microfooningang Gebruik de roze microfooningang om een pc-microfoon aan te sluiten voor spraak- of muziekinput voor geluids- of telefoniesoftware.
Op computers met een geluidskaart moet u de ingang op de kaart gebruiken.
- 8 USB 2.0-aansluitingen (4) Gebruik de USB-aansluitingen aan de achterzijde van de computer voor apparaten die doorgaans aangesloten blijven, zoals printers en toetsenborden.
- 9 video-ingang Sluit de kabel van de VGA-compatibele monitor aan op de blauwe ingang.
OPMERKING: Als u een optionele grafische kaart hebt aangeschaft, zal deze ingang zijn bedekt met een deksel. Sluit de monitor aan op de ingang van de grafische kaart. Verwijder het deksel niet.
- 10 seriële ingang Sluit een serieel apparaat zoals een handheld apparaat op de seriële poort aan. Standaard wordt COM1 gebruikt voor de seriële aansluiting 1.
Zie voor meer informatie uw handleiding.

De computerkap verwijderen

 **LET OP:** Voordat u met een van de procedures in dit gedeelte begint, moet u de veiligheidsinstructies in de *Productinformatiegids* raadplegen.

 **LET OP:** Bescherm uzelf tegen elektrische schokken door altijd de computer van het stopcontact los te koppelen voordat u de kap opent.

Voordat u begint

 **KENNISGEVING:** Om gegevensverlies te voorkomen, moet u open bestanden opslaan en sluiten en alle geopende programma's sluiten voordat u de computer uitzet.

- 1 Sluit het besturingssysteem af:
 - a Bewaar en sluit alle open bestanden, sluit alle geopende programma's, klik op de **Start**-knop en vervolgens op **Turn Off Computer** (Computer uitzetten).
 - b Klik in het venster **Turn off Computer** (Computer uitzetten) op **Turn Off** (Uitzetten). De computer wordt uitgezet nadat het besturingssysteem is afgesloten.
- 2 Controleer of de computer en alle daaraan gekoppelde apparaten uit staan. Als de computer en gekoppelde apparaten niet automatisch worden uitgezet als u het besturingssysteem afsluit, moet u deze nu uit zetten.

Voordat u binnen de computer gaat werken

Volg de onderstaande veiligheidsrichtlijnen om uw eigen veiligheid te garanderen en de computer en werkomgeving te beschermen tegen mogelijke schade.

 **LET OP:** Voordat u met een van de procedures in dit gedeelte begint, moet u de veiligheidsinstructies in de *productinformatiegids* raadplegen.

 **LET OP:** Ga voorzichtig met componenten en kaarten om. Raak de componenten en de contacten op kaarten niet aan. Pak kaarten bij de uiteinden vast of bij de metalen bevestigingsbeugel. Hou onderdelen zoals een processor vast aan de zijkant, niet bij de contacten.

 **KENNISGEVING:** Alleen een bevoegde onderhoudsmonteur mag reparaties aan uw computer uitvoeren. Schade als gevolg van onderhoudswerkzaamheden die niet door Dell zijn goedgekeurd, valt niet onder de garantie.

 **KENNISGEVING:** Maak een kabel los door aan de connector of aan de kabelontlastingslus te trekken en niet aan de kabel zelf. Sommige kabels zijn voorzien van een connector met borglippen. Als u dit type kabel loskoppelt, moet u de borglippen ingedrukt houden voordat u de kabel verwijdert. Als u de connectoren van elkaar los trekt, moet u ze op evenwijdige wijze uit elkaar houden om te voorkomen dat een van de connectorpennen wordt verbogen. Ook moet u voordat u een kabel verbindt controleren of beide connectors op juiste wijze zijn opgesteld en uitgelijnd.

Om schade aan de computer te voorkomen moet u de volgende instructies opvolgen voordat u binnen de computer gaat werken.

- 1 Zet de computer uit.

 **KENNISGEVING:** Om een netwerkkabel te ontkoppelen moet u de kabel van de computer loskoppelen en deze vervolgens van het netwerkcontact loskoppelen.

- 2 Ontkoppel alle telefoon- of telecommunicatiekabels van de computer.
- 3 Ontkoppel de computer en alle daarop aangesloten apparaten van hun stopcontacten en druk op de aan/uit-knop om het moederbord te aarden.
- 4 Verwijder de computerstand (indien van toepassing; zie voor aanwijzingen de documentatie die met de standaard werd meegeleverd).



LET OP: Bescherm uzelf tegen elektrische schokken door altijd de computer van het stopcontact los te koppelen voordat u de kap opent.

- 5 Verwijder de computerkap:
 - Verwijder de kap van de mini tower-computer (zie "Mini Tower-computer" op pagina 109).
 - Verwijder de kap van de desktopcomputer (zie "Desktopcomputer" op pagina 111).



KENNISGEVING: Raak een component pas aan nadat u zich hebt geaard door een ongeverfd metalen oppervlak van het chassis aan te raken, zoals het metaal rondom de openingen voor de kaarten aan de achterkant van de computer. Raak terwijl u bezig bent af en toe een ongeverfd metalen oppervlak van het chassis aan om statische elektriciteit af te voeren die interne componenten kan beschadigen.

Mini Tower-computer



LET OP: Voordat u met een van de procedures in dit gedeelte begint, moet u de veiligheidsinstructies in de Productinformatiegids raadplegen.



LET OP: Om een elektrische schok te voorkomen moet u altijd de stekker van de computer uit het stopcontact halen voordat u de kap van de computer verwijdert.

- 1 Volg de procedures in "Voordat u begint" op pagina 108.
- 2 Als u een hangslot hebt aangebracht op de hangslotbeugel op het achterpaneel, moet u het hangslot verwijderen.
- 3 Leg de computer op zijn kant.
- 4 Schuif het kapontgrendelingsmechanisme naar achteren terwijl u de kap optilt.
- 5 Houd de uiteinden van de computerkap vast en draai de kap naar boven door de onderste scharnieren als steunpunten te gebruiken.
- 6 Verwijder de kap van de onderste scharnieren en zet deze opzij op een niet-schurend oppervlak.

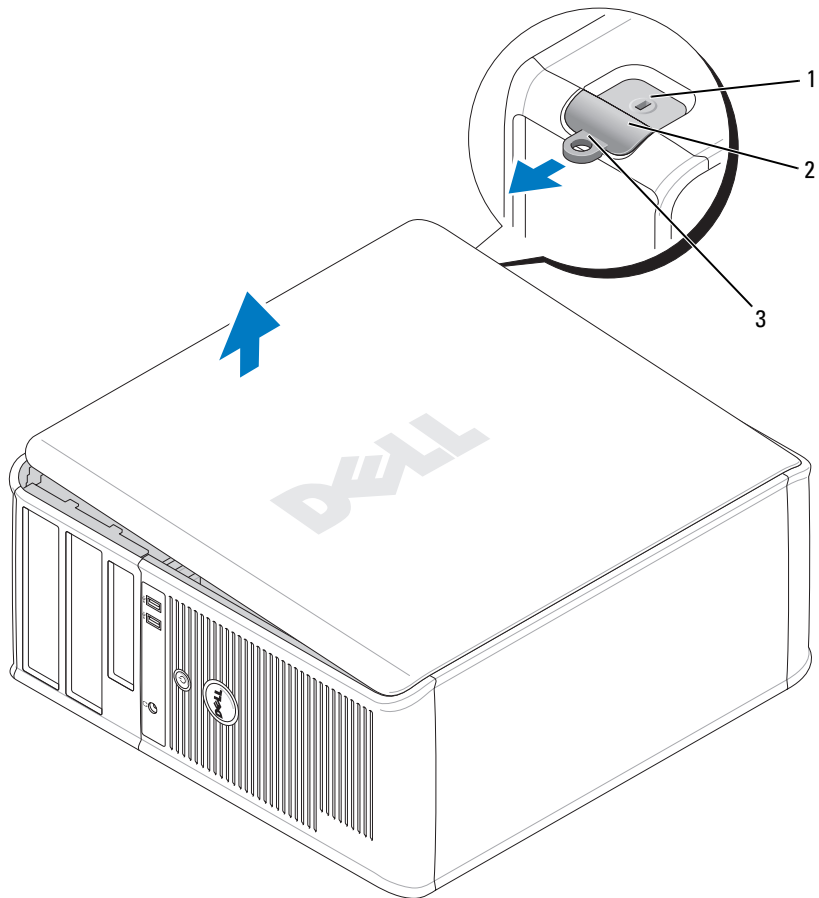

- 1 sleuf voor beveiligingskabel
- 2 kapontgrendelingsmechanisme
- 3 hangslotbeugel

Desktopcomputer

⚠ LET OP: Voordat u met een van de procedures in dit gedeelte begint, moet u de veiligheidsinstructies in de *Productinformatiegids* raadplegen.

⚠ LET OP: Om een elektrische schok te voorkomen moet u altijd de stekker van de computer uit het stopcontact halen voordat u de kap van de computer verwijdert.

- 1 Volg de procedures in "Voordat u begint" op pagina 108.
- 2 Als u een hangslot hebt aangebracht op de hangslotbeugel op het achterpaneel, moet u het hangslot verwijderen.
- 3 Schuif het kapontgrendelingsmechanisme naar achteren terwijl u de kap optilt.
- 4 Houd de uiteinden van de computerkap vast en draai de kap naar boven door de onderste scharnieren als steunpunten te gebruiken.
- 5 Verwijder de kap van de onderste scharnieren en zet deze opzij op een niet-schurend oppervlak.

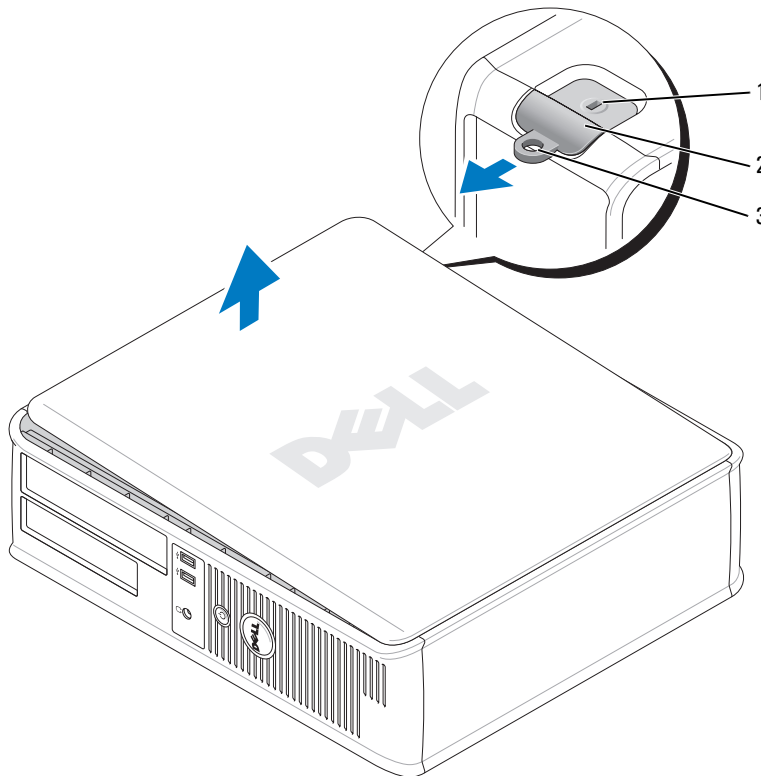

- 1 sleuf voor beveiligingskabel
- 2 kapontgrendelingsmechanisme
- 3 hangslotbeugel

Binnen de computer

Mini Tower-computer

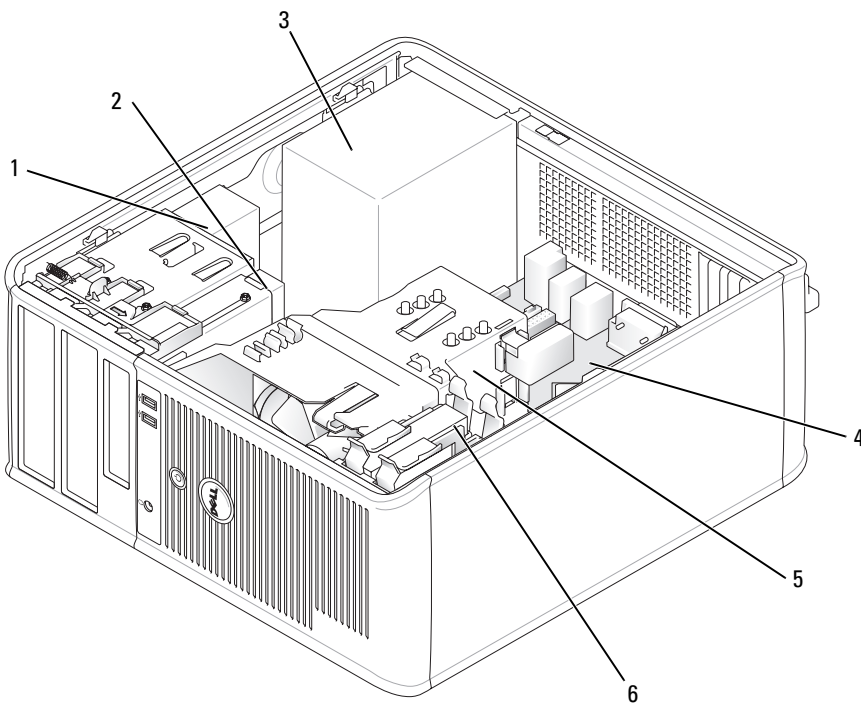

- 1 cd/dvd-station
- 2 disktestation
- 3 voeding

- 4 moederbord
- 5 warmteafleiding
- 6 vaste schijf

Moederbordcomponenten

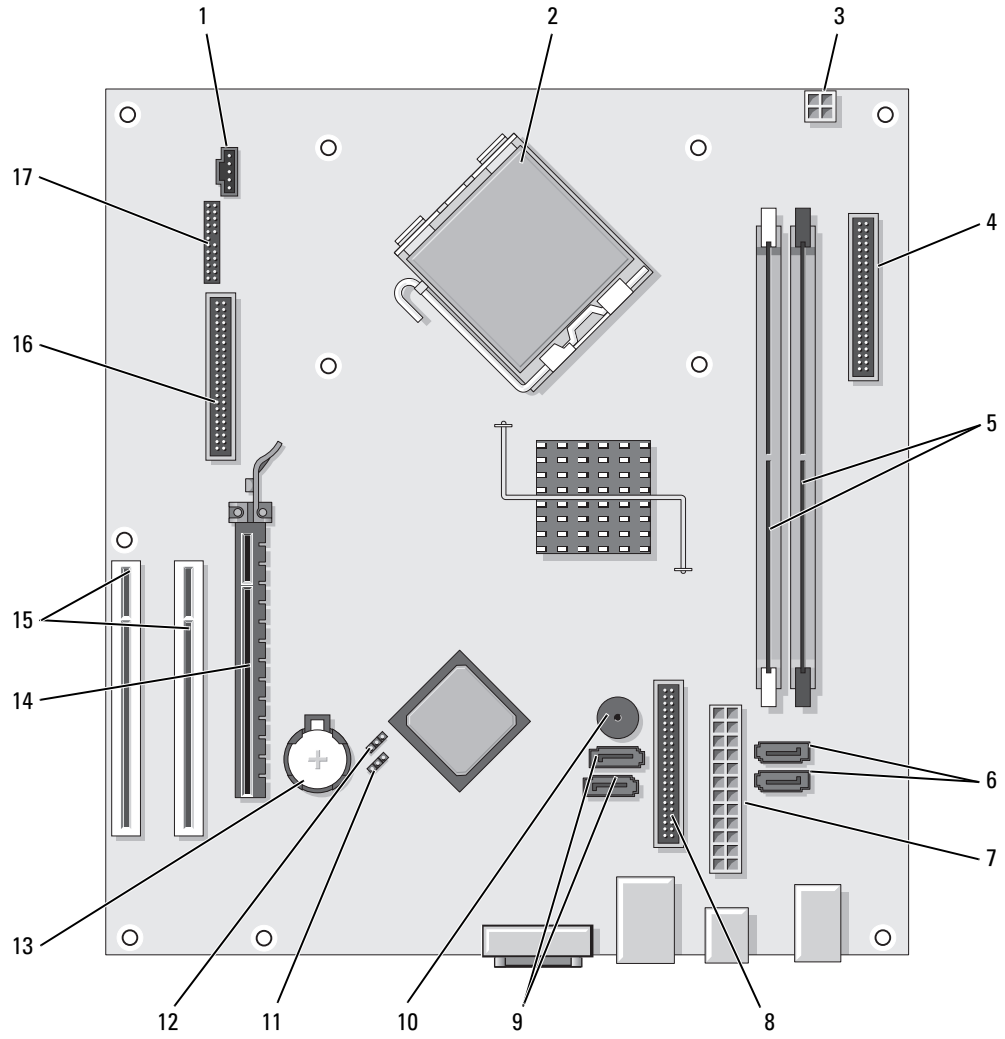





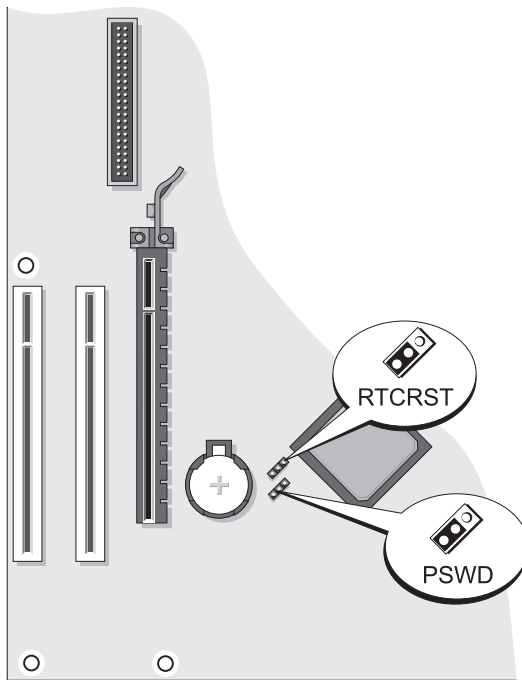

- | | | | |
|---|---|----|--|
| 1 | ventilator aansluiting | 10 | interne zoemer (SPKR1) |
| 2 | processor aansluiting (CPU) | 11 | wachtwoord jumperswitch (PSWD) |
| 3 | stroom aansluiting processor (12VPOWER) | 12 | real-time reset jumper klok (RTCRST) |
| 4 | aansluiting voorzijde (FNT_PANEL) | 13 | batterijcontact (BATT) |
| 5 | geheugen module aansluitingen (DIMM_1, DIMM_2) | 14 | aansluiting voor PCI Express x16-kaart |
| 6 | aansluitingen SATA-station (SATA0, SATA1) | 15 | aansluitingen voor PCI-kaarten (2) |
| 7 | stroom aansluiting (POWER) | 16 | aansluiting diskette station (FLOPPY) |
| 8 | aansluiting cd-/dvd-station (IDE) | 17 | seriële/PS/2-aansluiting (PS2/SER2) |
| 9 | aansluitingen voor SATA-stations (SATA2, SATA3) | | |

Jumperinstellingen

Mini Tower-computer



Jumperswitch	Instelling	Beschrijving
PSWD	 1	Wachtwoordfuncties zijn geactiveerd (standaardinstelling).
		Wachtwoordfuncties zijn gedeactiveerd.
RTC RST	 1	De real-time klok is ingeschakeld (standaardinstelling).
		De real-time klok wordt gereset (tijdelijk gejumpered).

 *gejumpered*  *niet gejumpered*

Desktopcomputer

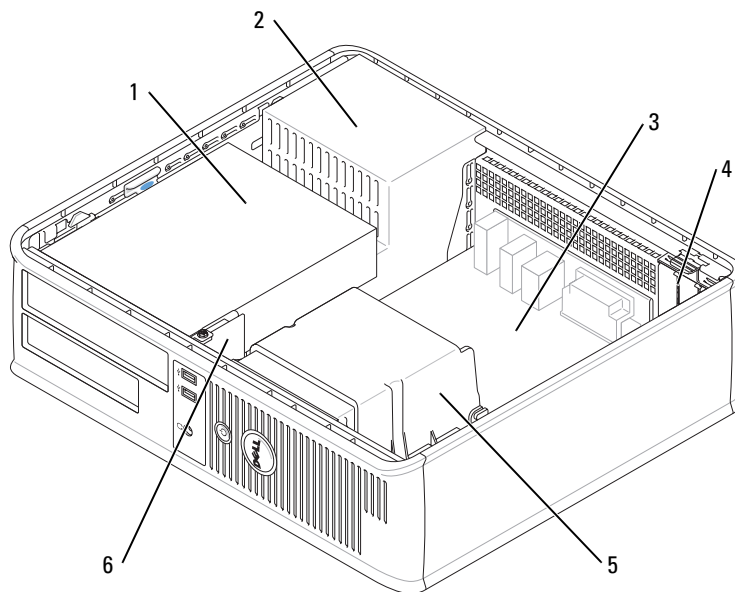

- | | | | |
|---|---|---|-----------------|
| 1 | drivestation (cd/dvd, diskette en harde schijf) | 4 | kaartsleuven |
| 2 | voeding | 5 | warmteafleiding |
| 3 | moederbord | 6 | I/O-voorpaneel |

Moederbordcomponenten

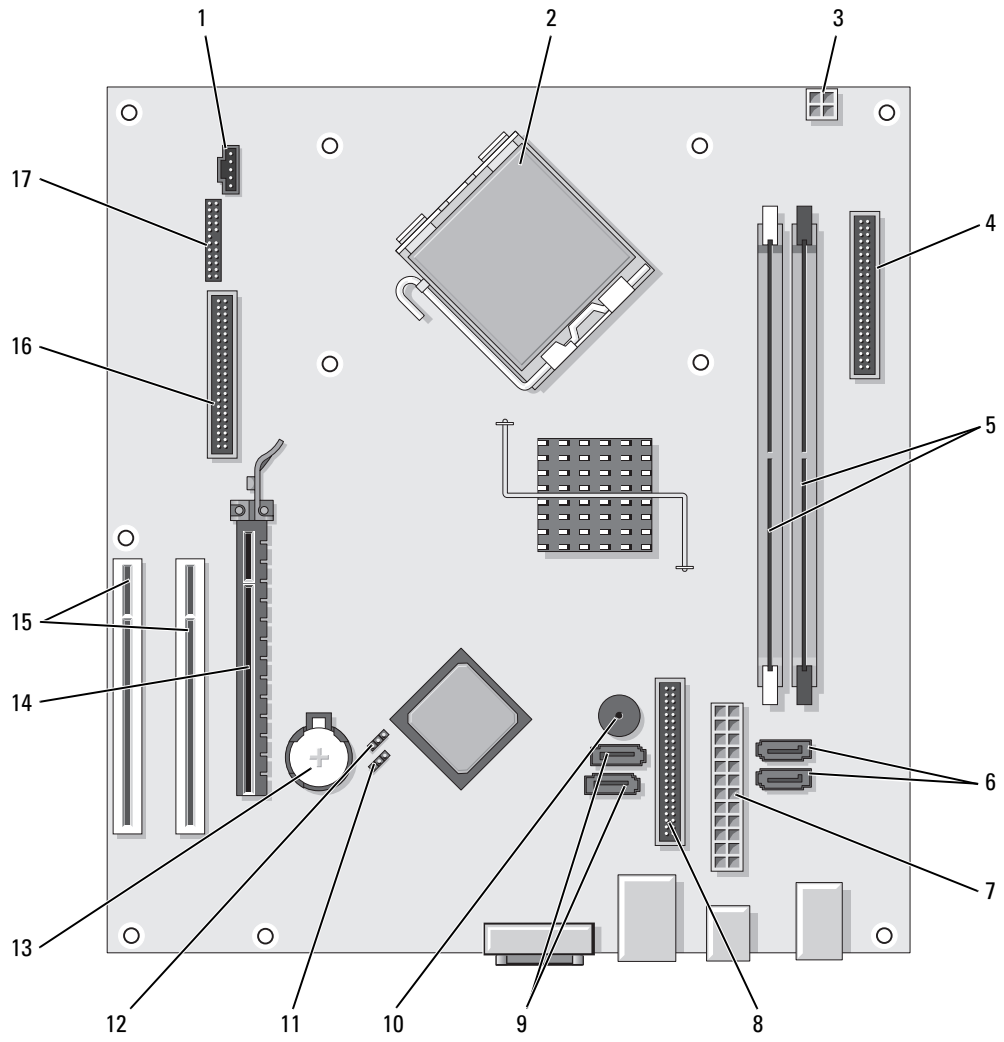





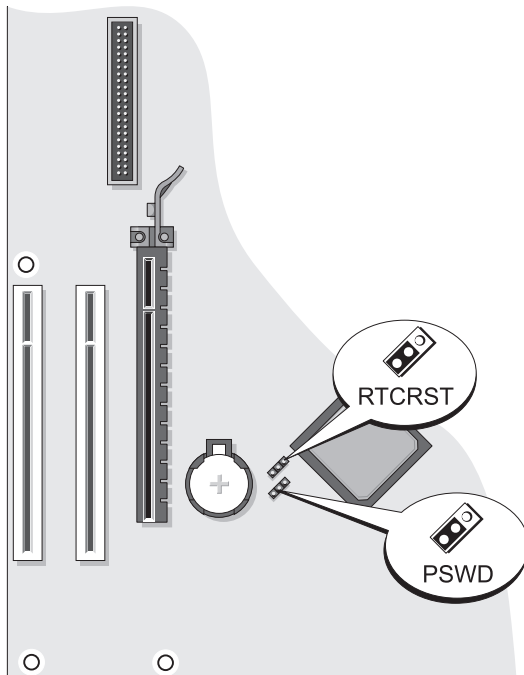

- | | | | |
|---|--|----|--|
| 1 | ventilator aansluiting | 10 | interne zoemer (SPKR1) |
| 2 | processor aansluiting (CPU) | 11 | wachtwoord jumperswitch (PSWD) |
| 3 | stroom aansluiting processor (12VPOWER) | 12 | RTC-reset jumperswitch (RTCRST) |
| 4 | aansluiting voorzijde (FNT_PANEL) | 13 | batterijcontact (BATT) |
| 5 | geheugen module aansluitingen (DIMM_1, DIMM_2) | 14 | aansluiting voor PCI Express x16-kaart |
| 6 | aansluitingen serieel ATA-station (SATA0, SATA1) | 15 | aansluiting PCI-kaart (2) |
| 7 | stroom aansluiting (POWER) | 16 | aansluiting diskette station (FLOPPY) |
| 8 | aansluiting cd-/dvd-station (IDE) | 17 | seriele/PS/2-aansluiting (PS2/SER2) |
| 9 | seriele ingangen ATA-station (SATA2, SATA3) | | |

Jumperinstellingen

Desktopcomputer



Jumperswitch	Instelling	Beschrijving
PSWD	 1	Wachtwoordfuncties zijn geactiveerd (standaardinstelling).
		Wachtwoordfuncties zijn gedeactiveerd.
RTCST	 1	De real-time klok is ingeschakeld (standaardinstelling).
		De real-time klok wordt gereset (tijdelijk gejumpered).

 *gejumpered*  *niet gejumpered*

Problemen oplossen

Dell biedt een aantal hulpmiddelen die u kunnen helpen als de computer niet naar verwachting presteert. Voor de laatste probleemoplossingsinformatie die voor uw computer beschikbaar is, kunt u de website van Dell Support raadplegen op support.dell.com.

Als er computerproblemen optreden waarvoor hulp van Dell is vereist, moet u een gedetailleerde beschrijving van de fout, geluidssignalen of diagnostische lichtpatronen maken, uw snelle servicecode en servicelabel daaronder noteren, en vervolgens contact opnemen met Dell vanaf de locatie waar de computer zich bevindt. Zie de online handleiding voor meer informatie over contact opnemen met Dell.

Raadpleeg voor een voorbeeld van de snelle servicecode, zie "Informatie zoeken" op pagina 93.

Code expresse-service: _____

Serviceplaatje: _____

Dell Diagnostics (Dell-diagnostiek)

 **LET OP:** Voordat u met een van de procedures in dit gedeelte begint, moet u de veiligheidsinstructies in de *Productinformatiegids* raadplegen.

Wanneer het Dell-diagnoseprogramma te gebruiken

Als u een probleem met uw computer ondervindt, moet u de controles uitvoeren die zijn beschreven in het gedeelte "Problemen oplossen" in uw online handleiding en Dell Diagnostics (Dell-diagnostiek) uitvoeren voordat u contact met Dell opneemt voor technische ondersteuning. Zie de online handleiding voor meer informatie over contact opnemen met Dell.

 **KENNISGEVING:** Dell Diagnostics (Dell-diagnostiek) werkt alleen op Dell™-computers.

Start de Systeem-setup (raadpleeg "Systeem-setup" in de online handleiding voor aanwijzingen), raadpleeg de configuratiegegevens voor de computer en controleer of het apparaat dat u wilt testen in de Systeem-setup wordt weergegeven en actief is.

Start Dell-diagnostiek vanaf de vaste schijf of vanaf de optionele cd *Drivers and Utilities* (Stuur- en hulpprogramma's), ook wel de bron-cd genoemd.

Dell Diagnostics (Dell-diagnostiek) starten vanaf de harde schijf

- 1 Start of herstart de computer.
- 2 Zodra het DELL-logo verschijnt, drukt u meteen op <F12>.



OPMERKING: Als u een bericht ziet waarin wordt vermeld dat er geen partitie met een diagnostisch hulpmiddel is aangetroffen, moet u Dell Diagnostics (Dell-diagnostiek) uitvoeren vanaf de optionele *Drivers and Utilities* CD (cd Stuurprogramma's en hulpprogramma's) (zie "Dell-diagnoseprogramma starten vanaf de Drivers and Utilities CD (stuur- en hulpprogramma's-cd)" op pagina 119).

Als u te lang wacht en het logo van het besturingssysteem verschijnt, moet u blijven wachten tot u het bureaublad van Microsoft® Windows® ziet. Sluit vervolgens de computer af en probeer het opnieuw.

- 3 Als de lijst met opstartapparaten wordt weergegeven, markeert u **Opstarten naar hulpprogramma partitie** en drukt op <Enter>.
- 4 Als het **Hoofdmenu** van het Dell Diagnostics (Dell-diagnostiek) wordt weergegeven, selecteert u de test die u wilt uitvoeren.

Dell-diagnoseprogramma starten vanaf de Drivers and Utilities CD (stuur- en hulpprogramma's-cd)

- 1 Voer de cd *Drivers and Utilities* (Stuur- en hulpprogramma's) in.
- 2 Zet de computer uit en start deze opnieuw.
Zodra het DELL-logo verschijnt, drukt u meteen op <F12>.

Als u te lang wacht en het logo van het besturingssysteem verschijnt, moet u wachten totdat u het bureaublad van Microsoft Windows ziet. Sluit vervolgens de computer af en probeer het opnieuw.



OPMERKING: Met de volgende stappen wordt de opstartvolgorde slechts één keer gewijzigd. Tijdens een volgende opstartprocedure, zal de computer opstarten volgens de volgorde van apparaten die in de systeeminstellingen is aangegeven.

- 3 Als de lijst met opstartbronnen verschijnt, markeert u het cd/dvd-station en drukt u op <Enter>.
- 4 Selecteer de cd/dvd-schijfoptie in het cd-opstartmenu.
- 5 Selecteer in het menu dat wordt weergegeven de optie om op te starten vanaf de cd/dvd-schijf.
- 6 Type 1 om het menu van de cd *Drivers and Utilities* (Stuur- en hulpprogramma's) te starten.
- 7 Type 2 om Dell-diagnostiek te starten.
- 8 Selecteer **De Dell-diagnostiek uitvoeren** uit de genummerde lijst. Als er meerdere versies worden aangegeven, moet u de versie selecteren die voor uw computer van toepassing is.
- 9 Als het **Hoofdmenu** van het Dell Diagnostics (Dell-diagnostiek) wordt weergegeven, selecteert u de test die u wilt uitvoeren.

Hoofdmenu Dell Diagnostics

- 1 Nadat het Dell-diagnoseprogramma is geladen en het scherm met het **hoofdmenu** wordt weergegeven, klikt u op de knop voor de gewenste optie.

Optie	Functie
Express Test (snelle test)	Hiermee wordt een snelle test uitgevoerd van apparaten. Deze test neemt normaliter 10 tot 20 minuten in beslag en vereist geen interactie van uw kant. Als u de snelle test eerst uitvoert, vergroot u de kans om het probleem snel op te sporen.
Extended Test (uitgebreide test)	Hiermee wordt een grondige controle van apparaten uitgevoerd. Deze test neemt doorgaans een uur of langer in beslag. U moet af en toe vragen beantwoorden.
Custom Test (aangepaste test)	Hiermee kunt u een bepaald apparaat testen. U kunt de tests die u wilt uitvoeren, zelf aanpassen.
Symptom Tree (symptomenstructuur)	Geeft een overzicht van de problemen die het vaakst optreden en stelt u in staat om een test te selecteren op basis van de symptomen van het probleem dat u ondervindt.

- 2 Als er tijdens een test een probleem wordt opgespoord, wordt er een bericht weergegeven met de foutcode en een beschrijving van het probleem. Noteer de foutcode en de beschrijving van het probleem en volg de instructies op het scherm.

Neem contact op met Dell, als u de fout niet kunt oplossen. Zie de online handleiding voor meer informatie over contact opnemen met Dell.

 **OPMERKING:** Het servicelabel voor de computer bevindt zich bovenaan elk testvenster. Als u contact opneemt met Dell, zullen de medewerkers van de technische ondersteuning naar het servicelabel vragen.

- 3 Wanneer u een test uitvoert van de optie **Custom Test (Aangepaste test)** of **Symptom Tree (Symptomenstructuur)**, kunt u voor meer informatie over de test op een van de tabbladen klikken die in de volgende tabel worden beschreven.

Tabblad	Functie
Results (Resultaten)	Hier worden de resultaten van de test weergegeven, samen met eventuele omstandigheden waarin de fout zich heeft voorgedaan.
Errors (Fouten)	Geeft de aangetroffen foutcondities en de foutcodes weer, en een beschrijving van het probleem.
Help	Hier wordt de test beschreven en worden eventuele vereisten voor het uitvoeren van de test vermeld.
Configuration (Configuratie)	Hier wordt de hardwareconfiguratie beschreven voor het geselecteerde apparaat. Het Dell-diagnoseprogramma haalt configuratiegegevens op voor alle apparaten uit de systeeminstellingen, het geheugen, verschillende interne tests en geeft de informatie weer in de lijst met apparaten in het linkervenster van het scherm. Mogelijk worden in het apparaatoverzicht niet de namen van alle onderdelen weergegeven die zijn geïnstalleerd in of aangesloten op de computer.
Parameters	U kunt de test aanpassen door de testinstellingen te wijzigen.

- 4 Als de tests zijn voltooid, moet u als u Dell Diagnostics (Dell-diagnose) uitvoert vanaf de cd *Drivers and Utilities* (Stuur- en hulpprogramma's) de cd uit het station verwijderen.

- 5 Sluit het testvenster om terug te keren naar het **hoofd venster**. Om het Dell-diagnoseprogramma te verlaten en de computer opnieuw te starten, sluit u het hoofdvenster.

Systeemplampjes

Uw stroom -lampje kan aangeven dat er een computerprobleem is.

Stroomlampje	Probleembeschrijving	Gesuggereerde oplossing
Stabiel groen	Stroom is aan en de computer werkt normaal.	Er hoeft niets te worden gecorrigeerd.
Knipperend groen	De computer bevindt zich in een energiebesparende modus.	Druk op de aan/uit-knop, beweeg de muis of druk op een toets van het toetsenbord om de computer 'wakker' te maken.
Knippert een paar keer groen en wordt dan uitgeschakeld	Er is een configuratiefout.	Controleer de diagnostieklampjes om te zien of het probleem is geïdentificeerd (zie "Indicatielampjes" op pagina 122).
Stabiel geel	De diagnostieksoftware van Dell voert een test uit of een apparaat op het moederbord is defect of onjuist geïnstalleerd.	Als de diagnostieksoftware actief is, moet u wachten tot het testen is voltooid. Controleer de diagnostieklampjes om te zien of het probleem is geïdentificeerd (zie "Indicatielampjes" op pagina 122). Als de computer niet kan worden opgestart, dient u Dell te bellen voor technische ondersteuning. Meer informatie over contact opnemen met Dell vindt u in de online handleiding.
Knipperend geel	Er heeft zich een storing voorgedaan in de stroomvoorziening of het moederbord.	Controleer de diagnostieklampjes om te zien of het probleem is geïdentificeerd (zie "Indicatielampjes" op pagina 122). Zie "Power Problems" (problemen met de stroomvoorziening) in de online handleiding.
Stabiel groen en een piepcode tijdens POST	Er is een probleem aangetroffen tijdens het uitvoeren van de BIOS.	Voor aanwijzingen met betrekking tot het interpreteren van de geluidscodes, zie "Pieptoncodes" op pagina 125. Controleer ook de diagnostieklampjes om te zien of het probleem is geïdentificeerd.
Stabiel groen stroomlampje, geen piepcode en geen video tijdens POST	De monitor of de grafische kaart is mogelijk kapot of onjuist geïnstalleerd.	Controleer de diagnostieklampjes om te zien of het probleem is geïdentificeerd.

Stroomlampje	Probleembeschrijving	Gesuggereerde oplossing
Stabiël groen stroomlichtje en geen piepcode, maar de computer loopt vast tijdens POST	Het is mogelijk dat een ingebouwd moederbordapparaat defect is.	Controleer de diagnostieklampjes om te zien of het probleem is geïdentificeerd. Als het probleem niet kan worden geïdentificeerd, dient u Dell te bellen voor technische ondersteuning. Meer informatie over contact opnemen met Dell vindt u in de online handleiding.



Indicatielampjes

 **LET OP:** Voordat u met een van de procedures in dit gedeelte begint, moet u de veiligheidsinstructies in de *Productinformatiegids* raadplegen.

Ter ondersteuning bij het oplossen van problemen is het voor- of achterpaneel van de computer uitgerust met vier lampjes genaamd "1," "2," "3," en "4". De lampjes kunnen uitstaan of groen zijn opgelicht. Wanneer de computer normaal opstart, veranderen de patronen of codes van de lampjes al naar gelang het verloop van het opstartproces. Als het POST-gedeelte van een systeemstart met succes is voltooid, zullen alle vier lampjes eventjes kort groen oplichten en weer uitgaan.

Als de computer tijdens het POST-proces een storing ondervindt, kan het patroon dat op de LED's wordt weergegeven helpen identificeren waar in het proces de computer is vastgelopen. Als de computer storingen vertoont na een succesvol POST-proces, zullen de diagnostieklampjes de oorzaak van het probleem niet aangeven.

 **OPMERKING:** De plaatsing van de diagnostieklampjes kan variëren, afhankelijk van het type systeem. De diagnostieklampjes kunnen verticaal of horizontaal zijn geplaatst.

Lichtpatroon	Probleembeschrijving	Gesuggereerde oplossing
	De computer bevindt zich in een normale "uit"-toestand, of er is een mogelijke pre-BIOS-fout opgetreden. De diagnostische lichtjes branden niet nadat de computer met succes tot aan het besturingssysteem opstart.	Sluit de computer aan op een werkend stopcontact en druk op de aan/uit-knop.
	Er is mogelijk een BIOS-storing opgetreden. De computer bevindt zich in de herstelmodus.	Voer het hulpprogramma BIOS Recovery (BIOS-herstel) uit, wacht tot het herstel voltooid is, en start de computer dan opnieuw op.
	Er heeft zich mogelijk een fout in de processor voorgedaan.	Installeer de processor opnieuw en start de computer opnieuw op. Zie de online handleiding voor informatie over het opnieuw installeren van de processor.

Lichtpatroon	Probleembeschrijving	Gesuggereerde oplossing
① ② ③ ④	Er zijn geheugenmodules gedetecteerd, maar er heeft zich een geheugenfout voorgedaan.	<ul style="list-style-type: none"> Als u één geheugenmodule hebt geïnstalleerd, dient u deze opnieuw te installeren en de computer opnieuw te starten. Voor informatie over het opnieuw installeren van geheugenmodules, kunt u de online handleiding raadplegen. Als u twee of meer geheugenmodules geïnstalleerd hebt, dient u de modules te verwijderen. Installeer één module opnieuw en start de computer opnieuw op. Als de computer normaal start, dient u een volgende module opnieuw te installeren. Ga door tot u een defecte module hebt geïdentificeerd of tot u alle modules foutvrij opnieuw hebt geïnstalleerd. Installeer indien beschikbaar een goed werkend geheugen van hetzelfde type in de computer. Als het probleem zich blijft voordoen, dient u contact met Dell op te nemen. Zie de online handleiding voor meer informatie over contact opnemen met Dell.
① ② ③ ④	Er heeft zich mogelijk een fout voorgedaan in de videokaart.	<ul style="list-style-type: none"> Als de computer een videokaart bevat, dient u deze te verwijderen en opnieuw te installeren. Start de computer vervolgens opnieuw. Als het probleem zich nog steeds voordoet, dient u een videokaart te installeren waarvan u weet dat deze werkt en dient u de computer opnieuw te starten. Als het probleem zich blijft voordoen, of als de computer een geïntegreerde videokaart heeft, dient u contact met Dell op te nemen. Zie de online handleiding voor meer informatie over contact opnemen met Dell.
① ② ③ ④	Er heeft zich mogelijk een fout voorgedaan in een diskteststation of een vaste schijfstation.	Plaats alle stroom- en gegevenskabels opnieuw en start de computer opnieuw op.
① ② ③ ④	Er heeft zich mogelijk een USB-fout voorgedaan.	Installeer alle USB-apparaten opnieuw, controleer de kabelverbindingen en start de computer dan opnieuw op.

Lichtpatroon	Probleembeschrijving	Gesuggereerde oplossing
① ② ③ ④	Er zijn geen geheugenmodules aangetroffen.	<ul style="list-style-type: none"> Als u één geheugenmodule hebt geïnstalleerd, dient u deze opnieuw te installeren en de computer opnieuw te starten. Voor informatie over het opnieuw installeren van geheugenmodules, kunt u de online handleiding raadplegen. Als u twee of meer geheugenmodules geïnstalleerd hebt, dient u de modules te verwijderen. Installeer één module opnieuw en start de computer opnieuw op. Als de computer normaal start, dient u een volgende module opnieuw te installeren. Ga door tot u een defecte module hebt geïdentificeerd of tot u alle modules foutvrij opnieuw hebt geïnstalleerd. Installeer indien beschikbaar een goed werkend geheugen van hetzelfde type in de computer. Als het probleem zich blijft voordoen, dient u contact met Dell op te nemen. Zie de online handleiding voor meer informatie over contact opnemen met Dell.
① ② ③ ④	Er zijn geheugenmodules aangetroffen, maar er is een fout in de geheugenconfiguratie of de geheugencompatibiliteit.	<ul style="list-style-type: none"> Zorg ervoor dat er geen speciale geheugenmodule-/geheugenconnectorvereisten van kracht zijn. Ga na of de geheugenmodules die u aan het installeren bent compatibel zijn met de computer. Als het probleem zich blijft voordoen, dient u contact met Dell op te nemen. Zie de online handleiding voor meer informatie over contact opnemen met Dell.
① ② ③ ④	Er is een fout opgetreden. Dit patroon vertoont zich ook als Systeem-setup start en duidt niet noodzakelijkerwijze op een fout.	<ul style="list-style-type: none"> Zorg ervoor dat alle kabels goed op het moederbord zijn aangesloten vanaf de vaste schijf, het cd-station en het dvd-station. Controleer het computerbericht dat op het scherm van uw monitor wordt weergegeven. Als het probleem zich blijft voordoen, dient u contact met Dell op te nemen. Zie de online handleiding voor meer informatie over contact opnemen met Dell.
① ② ③ ④	Nadat de POST is voltooid, zullen alle vier een ogenblik groen oplichten en weer uitgaan om een normale werking aan te geven.	Geen.

Pieptoncodes

Uw computer geeft tijdens het opstarten mogelijk een reeks van pieptonen af als de monitor geen fouten of problemen kan weergeven. Deze reeks piepen, ook wel een piepcode genaamd, identificeert een probleem. Een mogelijke pieptoncode (code 1-3-1) bestaat uit een piepton, een snelle opeenvolging van drie pieptonen en vervolgens een enkele piepton. Deze piepcode vertelt u dat de computer tegen een geheugenprobleem is aangelopen.

Als uw computer piept tijdens het opstarten dient u het volgende te doen:

- 1 Schrijf de pieptoncode op.
- 2 Zie om ernstigere problemen en hun oorzaken te identificeren "Dell Diagnostics (Dell-diagnostiek)" op pagina 118.
- 3 Neem contact op met Dell voor technische ondersteuning. Zie de online handleiding voor meer informatie over contact opnemen met Dell.

Code	Oorzaak	Code	Oorzaak
1-1-2	Fout in het register van de microprocessor	3-1-4	Registerfout masker slave-interrupt
1-1-3	Fout met lezen/schrijven NVRAM	3-2-2	Laadfout interruptvector
1-1-4	Checksumfout ROM-BIOS	3-2-4	Fout bij testen keyboardcontroller
1-2-1	Fout in de programmeerbare intervaltimer	3-3-1	Stroomverlies NVRAM
1-2-2	Fout bij DMA-initialisering	3-3-2	Ongeldige NVRAM-configuratie
1-2-3	Fout bij lezen/schrijven DMA-pagina register	3-3-4	Fout bij testen videogeheugen
1-3	Fout bij testen videogeheugen	3-4-1	Fout bij scherminitialisering
1-3-1 tot en met 2	Geheugen niet juist geïdentificeerd of gebruikt	3-4-2	Fout bij opnieuw traceren scherm
3-1-1	Registerfout bij slave-DMA	3-4-3	Fout bij zoeken naar video-ROM
3-1-2	Registerfout bij master-DMA	4-2-1	Timer tikt niet
3-1-3	Registerfout masker master-interrupt	4-2-2	Fout bij afsluiten
4-2-3	Fout bij poort A20	4-4-1	Fout bij testen seriële of parallele poort
4-2-4	Onverwachte interrupt in beveiligde modus	4-4-2	Fout bij het decomprimeren van code naar schaduwgeheugen
4-3-1	Geheugenfout boven adres 0FFFFh	4-4-3	Fout bij testen mathematische co-processor
4-3-3	Fout bij teller 2 timerchip	4-4-4	Fout bij cachetest
4-3-4	Tijd-van-de-dag-klok is stilgevallen		

Software en hardware conflicten oplossen

Als een apparaat niet wordt gedetecteerd tijdens het instellen van het besturingssysteem of als het wel wordt gedetecteerd maar niet juist wordt geconfigureerd, kunt u de Hardware Troubleshooter (Probleemoplosser voor hardware) gebruiken om de incompatibiliteit op te lossen.

- 1 Klik op de knop **Starten** en klik vervolgens op **Help en ondersteuning**.
- 2 Type afhankelijk van de taalversie **hardware troubleshooter** of **probleemoplosser voor hardware** in het vak **Zoeken** en klik op de pijl om de zoekactie te starten.
- 3 Klik op **Probleemoplosser voor hardware** in de lijst **Zoekresultaten**.
- 4 Klik in de lijst **Probleemoplosser voor hardware** op **Er is een hardwareconflict op de computer** en klik op **Volgende**.

Microsoft Windows XP System Restore gebruiken

Het besturingssysteem Microsoft Windows XP biedt System Restore om u in staat te stellen om de computer terug te brengen naar een vroegere bedrijfstoestand (zonder invloed op de gegevensbestand) als wijzigingen aan de hardware-, software of andere systeeminstellingen de computer in een ongewenste bedrijfstoestand hebben achtergelaten. Zie Windows Help and Support Center (Help en ondersteuning) voor informatie over het gebruik van Systeemherstel. Voor toegang tot het Windows Help and Support Center (Help en ondersteuning), zie "Windows Help en Support Center" op pagina 95.

 **KENNISGEVING:** Maak regelmatig reservekopieën van uw gegevensbestanden. System Restore (Systeemherstel) doet niets aan het bewaken of herstellen van uw gegevensbestanden.

Een herstelpunt maken

- 1 Klik op de knop **Starten** en klik vervolgens op **Help en ondersteuning**.
- 2 Klik op **Systeemherstel**.
- 3 Volg de instructies op het scherm.

De computer terugbrengen naar een eerdere werkingstoestand

 **KENNISGEVING:** Voordat u de computer naar een eerdere werkingstoestand terugbrengt, dient u alle geopende bestanden op te slaan en te sluiten en dient u alle geopende programma's af te sluiten. Zorg ervoor dat u geen bestanden of programma's wijzigt, opent of verwijdert tot het systeemherstel is voltooid.

- 1 Klik op **Starten** wijs **Programma's** aan, gevolgd door **Bureaus-accessoires** en **Systeemwerkset**. Klik vervolgens op **Systeemherstel**.
- 2 Zorg ervoor dat **Een eerdere status van deze computer herstellen** is geselecteerd en klik op **Volgende**.
- 3 Klik op een datum die u wil gebruiken om de computer te herstellen.

Het venster **Een herstelpunt maken** biedt een kalender die het u toestaat herstelpunten te zien en te selecteren. Alle datums waarvoor herstelpunten beschikbaar zijn worden in vette letters weergegeven.

- 4 Selecteer een herstelpunt en klik op **Volgende**.

Als er maar één herstelpunt is voor een gegeven datum, dan wordt dat herstelpunt automatisch geselecteerd. Als er twee of meer herstelpunten beschikbaar zijn, klikt u op het herstelpunt waar u de voorkeur aan geeft.

- 5 Klik op **Volgende**.

Nadat Systeemherstel de gegevens heeft verzameld wordt het venster **Herstellen voltooid** weergegeven, waarna de computer opnieuw wordt gestart.

- 6 Klik op **OK** zodra de computer opnieuw is gestart.

U kunt het herstelpunt wijzigen door deze stappen te herhalen voor een ander herstelpunt, maar u kunt het herstel ook ongedaan maken.

Het laatste systeemherstel ongedaan maken



KENNISGEVING: Voordat u het laatste systeemherstel ongedaan maakt, dient u alle geopende bestanden te sluiten en dient u alle geopende programma's af te sluiten. Zorg ervoor dat u geen bestanden of programma's wijzigt, opent of verwijdert tot het systeemherstel is voltooid.

- 1 Klik op **Starten** wijs **Programma's, Accessoires** en **Systeemwerkset** aan en klik vervolgens op **Systeemherstel**.
- 2 Klik op **De laatste herstelbewerking ongedaan maken** en klik dan op **Volgende**.
- 3 Klik op **Volgende**.
Het venster **Systeemherstel** wordt weergegeven en de computer wordt opnieuw opgestart.
- 4 Klik op **OK** zodra de computer opnieuw is gestart.

Systeemherstel inschakelen

Als u Windows XP opnieuw installeert terwijl er minder dan 200 MB vaste-schijfruimte vrij is, wordt Systeemherstel automatisch uitgeschakeld. U kunt als volgt zien of systeemherstel is ingeschakeld:

- 1 Klik op **Starten** en op **Configuratiepaneel**.
- 2 Klik op **Prestaties en onderhoud**.
- 3 Klik op **Systeem**.
- 4 Klik op het tabblad **Systeemherstel**.
- 5 Zorg ervoor dat het selectievakje **Systeemherstel op alle stations uitschakelen niet is ingeschakeld**.

Microsoft Windows XP opnieuw installeren

Voordat u begint



OPMERKING: De procedures in dit document zijn geschreven voor de standaard Windows-weergave in Windows XP Home Edition. Dit betekent dat de stappen anders zullen zijn als u uw Dell-computer in stelt op de klassieke Windows-weergave of met Windows XP Professional werkt.

Als u er aan zit te denken Windows XP opnieuw te installeren om een probleem met een zojuist geïnstalleerd stuurprogramma te corrigeren, kunt u het best eerst de functie Vorig stuurprogramma van Windows XP proberen.

- 1 Klik op **Starten** en op **Configuratiepaneel**.
- 2 Onder **Selecteer een categorie**, klikt u op **Prestatie en onderhoud**.
- 3 Klik op **Systeem**.
- 4 In het venster **Configuratiescherm**, klikt u op **Hardware**.
- 5 Klik op **Apparaatbeheer**.
- 6 Klik met de rechtermuisknop op het apparaat waarvoor een nieuw stuurprogramma werd geïnstalleerd en klik op **Eigenschappen**.
- 7 Klik op het tabblad **Stuurprogramma's**.
- 8 Klik op **Stuurprogramma terugzetten**.

Als het terugzetten van het apparaatstuurprogramma het probleem niet oplost, kunt u Systeemherstel gebruiken om uw besturingssysteem te herstellen naar de werkende situatie waarin de computer zich bevond voordat u het nieuwe apparaatstuurprogramma installeerde (zie "Microsoft Windows XP System Restore gebruiken" op pagina 126).

 **OPMERKING:** De cd *Drivers and Utilities* (Stuur- en hulpprogramma's) bevat stuurprogramma's die tijdens het samenstellen van de computer zijn geïnstalleerd. Gebruik de cd *Drivers and Utilities* (Stuur- en hulpprogramma's) om eventuele vereiste stuurprogramma's te laden, inclusief de stuurprogramma's die vereist zijn als uw computer een RAID-controller heeft.

Windows XP opnieuw installeren

 **KENNISGEVING:** U moet Windows XP Service Pack 1 of later gebruiken wanneer u Windows XP opnieuw installeert.

 **KENNISGEVING:** Voordat u de installatie uitvoert, dient u een reservekopie te maken van alle gegevensbestanden op uw primaire vaste schijf. Bij conventionele vaste schijf-configuraties is de primaire vaste schijf het eerste station dat door de computer wordt gedetecteerd.

Als u Windows XP opnieuw wilt installeren, hebt u de volgende items nodig:

- Dell *Operating System* CD (besturingssysteem-cd)
- Dell cd *Drivers and Utilities* (Stuur- en hulpprogramma's)

Als u Windows XP opnieuw wilt installeren, dient u alle stappen in de volgende paragrafen uit te voeren in de volgorde waarin deze worden vermeld.

Het kan 1 tot 2 uren duren voordat het herinstallatieproces is voltooid. Nadat u het besturingssysteem opnieuw hebt geïnstalleerd, moet u ook de apparaatstuurprogramma's, het antivirusprogramma en andere software opnieuw installeren.

 **KENNISGEVING:** De cd met het *besturingssysteem* biedt opties voor het opnieuw installeren van Windows XP. U kunt met deze opties bestanden overschrijven en ook kunt u mogelijk programma's beïnvloeden die op uw vaste schijf zijn geïnstalleerd. Installeer Windows XP daarom niet opnieuw, tenzij een medewerker van de technische ondersteuning van Dell u vertelt dit te doen.

 **KENNISGEVING:** Ten einde conflicten met Windows XP te voorkomen, dient u enige antivirussoftware die zich op de computer bevindt uit te schakelen voordat u Windows XP opnieuw installeert. Zie de documentatie die bij de software is meegeleverd voor instructies.

Opstarten vanaf de cd met het besturingssysteem

- 1 Sla eventuele geopende bestanden op en sluit deze en sluit eventuele geopende programma's af.
- 2 Plaats de cd met het *besturingssysteem*. Klik op **Afsluiten** als het bericht **Install Windows XP** verschijnt.
- 3 Start de computer opnieuw op.
- 4 Druk op <F12> direct nadat het DELL-logo verschijnt.

Als het besturingssysteemlogo wordt weergegeven, dient u te wachten tot het bureaublad van Windows verschijnt. Sluit de computer dan af en probeer het opnieuw.

- 5 Druk op de pijltoetsen om **CD-ROM** te selecteren en druk op <Enter>.
- 6 Druk op een willekeurige toets zodra het bericht **Druk op een willekeurige toets om op te starten vanaf CD** wordt weergegeven.

Windows XP Setup

- 1 Zodra het venster **Windows XP Setup** wordt weergegeven, drukt u op <Enter> om **Windows nu installeren** te selecteren.
- 2 Lees de informatie in de **gebruiksrechtovereenkomst van Microsoft** en druk op <F8> om de overeenkomst te accepteren.
- 3 Als Windows XP al op uw computer is geïnstalleerd en u de huidige gegevens van Windows XP wilt herstellen, type u **r** om de reparatieoptie te selecteren en de cd te verwijderen.
- 4 Als u een nieuw exemplaar van Windows XP wilt installeren, drukt u op <Esc> om deze optie te selecteren.
- 5 Druk op <ENTER> om de gemarkeerde partitie te selecteren (aanbevolen) en volg de instructies die in het scherm verschijnen.

Het scherm **Windows XP Setup** verschijnt en het besturingssysteem begint bestanden te kopiëren en apparaten te installeren. De computer wordt automatisch meerdere malen opnieuw opgestart.



OPMERKING: Hoeveel tijd voor de setup nodig is, hangt af van de grootte van de vaste schijf en de snelheid van uw computer.



KENNISGEVING: Druk niet op een toets wanneer het volgende bericht wordt weergegeven: Druk op een toets om op te starten vanaf de CD.

- 6 Wanneer het scherm met de **regionale opties en taalopties** verschijnt, kiest u de passende instellingen voor uw locatie en klikt u op **Volgend**.
 - 7 Typ uw naam en organisatie (optioneel) in het scherm waarin u **de software een eigen tintje kunt geven** en klik op **Volgende**.
 - 8 Geef in het venster **Computernaam en beheerderswachtwoord** een naam op voor uw computer (of accepteer de weergegeven naam) en klik op **Volgende**.
 - 9 Geef zodra het scherm **Belgegevens voor modem** verschijnt de verzochte informatie op en klik op **Volgende**.
 - 10 Typ de datum, tijd en tijdzone in het venster **Datum- en tijdstellingen** en klik dan op **Volgende**.
 - 11 Zodra het scherm **Netwerkinstellingen** verschijnt, klikt u op **Standaard** en klikt u vervolgens op **Volgende**.
 - 12 Als u Windows XP Professional opnieuw installeert en wordt gevraagd meer informatie over uw netwerkconfiguratie te verstrekken, geeft u de gevraagde informatie. Als u niet zeker weet wat u hier moet instellen, aanvaardt u de standaardselecties.
- Windows XP installeert de onderdelen van het besturingssysteem en configureert de computer. De computer wordt automatisch opnieuw gestart.



KENNISGEVING: Druk niet op een toets wanneer het volgende bericht wordt weergegeven: Druk op een toets om op te starten vanaf de CD.

- 13 Klik op **Volgende** wanneer het scherm **Welkom bij Microsoft** wordt weergegeven.
- 14 Wanneer het bericht **Op welke manier wilt u verbinding met het Internet maken?** wordt weergegeven, klikt u op **Overslaan**.
- 15 Wanneer het scherm **Bent u klaar om bij Microsoft te registreren?** wordt weergegeven, selecteert u **Nee, niet op dit moment** en klikt u op **Volgende**.

- 16 Wanneer het scherm **Wie gaat deze computer gebruiken?** wordt weergegeven, kunt u maximaal 5 gebruikers opgeven.
- 17 Klik op **Volgende**.
- 18 Klik op **Voltooien** om de setup te voltooien en verwijder de cd.
- 19 Installeer de juist stuurprogramma's opnieuw met de cd *Drivers and Utilities* (Stuur- en hulpprogramma's).
- 20 Installeer uw antivirussoftware opnieuw.
- 21 Installeer uw programma's opnieuw.

 **OPMERKING:** Als u Microsoft Office of Microsoft Works Suite opnieuw wilt installeren en activeren, hebt u het productsleutelnummer nodig dat zich achter op het cd-doesje van de genoemde programma's bevindt.

De cd met stuur- en hulpprogramma's gebruiken

De cd *Drivers and Utilities* (Stuur- en hulpprogramma's), ook wel bron-genoemd, gebruiken terwijl u het besturingssysteem Windows uitvoert:

 **OPMERKING:** Als u apparaatstuurprogramma's en gebruikersdocumentatie wilt openen, dient u de cd *Drivers and Utilities* (Stuur- en hulpprogramma's) terwijl Windows actief is.

- 1 Zet de computer aan en start Windows op.
- 2 Plaats de cd *Drivers and Utilities* (Stuur- en hulpprogramma's) in het cd-station.
Als u de cd *Drivers and Utilities* (Stuur- en hulpprogramma's) voor het eerst op deze computer gebruikt, wordt het venster **ResourceCD Installation** (Installatie bron-cd) geopend om u te laten weten dat de installatie van de cd *Drivers and Utilities* (Stuur- en hulpprogramma's) gaat starten.
- 3 Klik op **OK** om door te gaan.
U voltooid de installatie door te reageren op de aanwijzingen van het installatieprogramma.
- 4 Klik op **Next** (Volgende) in het scherm **Welcome Dell System Owner** (Welkom, eigenaar van een Dell-systeem).
- 5 Selecteer het juiste systeemmodel, besturingssysteem, apparaattype, en onderwerp.

Stuurprogramma's voor uw computer

Om een lijst met standaard stuurprogramma's voor uw computer weer te geven:

- 1 klik op **Mijn stuurprogramma's** in het vervolgkeuzemenu **Onderwerp**.
De cd met *stuur- en hulpprogramma's* (optioneel) scant de hardware en het besturingssysteem van uw computer. Vervolgens wordt een lijst met apparaatstuurprogramma's weergegeven in het scherm.
- 2 Klik op het juiste stuurprogramma en volg de instructies om dit stuurprogramma naar uw computer te downloaden.

U kunt alle beschikbare stations voor uw computer weergeven door op **Stuurprogramma's** te klikken in het vervolgkeuzemenu **Onderwerp**.

Register

B

- besturingssysteem
 - opnieuw installeren, 94
 - Windows XP opnieuw installeren, 127

C

- Cd's
 - besturingssysteem, 94
- conflicten
 - software en hardware incompatibiliteit, 126

D

- De Drivers and Utilities CD (Stuur- en hulpprogramma's-cd), 93
- Dell Diagnostics (Dell-diagnostiek), 118
- Dell support-website, 95
- diagnostiek
 - Dell Diagnostics (Dell-diagnostiek), 118
 - pieptooncodes, 125

- documentatie
 - ergonomisch, 93
 - garanties, 93
 - gebruikshandleiding, 94
 - licentieovereenkomst voor eindgebruikers, 93
 - online, 95
 - Productinformatiegids, 93
 - regelgeving, 93
 - veiligheid, 93

E

- ergonomische informatie, 93

F

- foutmeldingen
 - indicatielampjes, 122
 - pieptooncodes, 125
 - systemlampjes, 121

G

- garantie-informatie, 93
- gebruikshandleiding, 94

H

- hardware
 - conflicten, 126
 - Dell Diagnostics (Dell-diagnostiek), 118
 - pieptooncodes, 125
- Hardware
 - probleemoplosser, 126
- Help en Support Center, 95
- help-bestand
 - Windows Help en Support Center, 95

I

- IRQ conflicten, 126

K

- kap
 - verwijderen, 108

L

- labels
 - Microsoft Windows, 94
 - servicelabel, 94
- lampjes
 - diagnostiek, 122
 - stroom, 105
 - systeem, 121

licentieovereenkomst voor
eindgebruikers, 93

M

moederbord, 113, 116
moederbord. *Zie* moederbord

O

onderdelen installeren
voordat u begint, 108
opnieuw installeren
Windows XP, 127

P

pieptooncodes, 125
probleemoplossing
de computer herstellen naar de
vorige operationele
stand, 126
problemen oplossen
conflicten, 126
Dell Diagnostics (Dell-
diagnostiek), 118
Hardware
probleemoplosser, 126
Help en Support Center, 95
indicatielampjes, 122
pieptooncodes, 125
systeemplampjes, 121
problemen. *Zie problemen
oplossen*
Productinformatiegids, 93

R

regelgeving, 93

S

Servicelabel, 94
software
conflicten, 126
stroom
lampje, 105
stroomlampje
problemen diagnosticeren
met, 121
stuurprogramma's
lijst van, 130
supportwebsite, 95
System Resto Windows XP
System Restore, 126

V

veiligheidsinstructies, 93

W

Windows XP
Hardware
probleemoplosser, 126
Help en Support Center, 95
opnieuw installeren, 94, 127
Probleemoplossing
hardware, 126
setup, 129

Dell™ OptiPlex™ 320

Συνοπτικός οδηγός

Μοντέλα DCSM, DCNE

Σημείωση, ειδοποίηση και προσοχή



ΣΗΜΕΙΩΣΗ: Η ΣΗΜΕΙΩΣΗ υποδεικνύει σημαντικές πληροφορίες που σας βοηθούν να χρησιμοποιήσετε καλύτερα τον υπολογιστή σας.



ΕΙΔΟΠΟΙΗΣΗ: Η ΕΙΔΟΠΟΙΗΣΗ υποδηλώνει είτε δυνητική βλάβη υλικού είτε απώλεια δεδομένων και υποδεικνύει τον τρόπο με τον οποίο μπορείτε να αποφύγετε το πρόβλημα.



ΠΡΟΣΟΧΗ: Η ΠΡΟΣΟΧΗ επισημαίνει κίνδυνο βλάβης υλικού, τραυματισμού ή θανάτου.

Για τους υπολογιστές Dell™ της σειράς n, οι αναφορές του παρόντος για τα λειτουργικά συστήματα Microsoft® Windows® δεν είναι εφαρμόσιμες.

Οι πληροφορίες αυτού του εγγράφου μπορεί να αλλάξουν χωρίς προειδοποίηση.

© 2006 Dell Inc. Με επιφύλαξη παντός δικαιώματος.

Απαγορεύεται αυστηρά η αναπαραγωγή με οποιονδήποτε τρόπο χωρίς τη γραπτή άδεια της Dell Inc.

Εμπορικά σήματα που χρησιμοποιούνται στο παρόν: Οι ονομασίες *Dell* και *OptiPlex*, και το λογότυπο *DELL* είναι εμπορικά σήματα της Dell Inc. Οι ονομασίες *Microsoft* και *Windows* είναι σήματα κατατεθέντα της Microsoft Corporation. Η ονομασία *Intel* και *Pentium* είναι σήματα κατατεθέντα της Intel Corporation.

Άλλα εμπορικά σήματα και εμπορικές ονομασίες μπορεί να χρησιμοποιούνται στο παρόν έγγραφο αναφερόμενα είτε στους κατόχους των σημάτων και των ονομάτων είτε στα προϊόντα τους. Η Dell Inc. παραιτείται από κάθε δικαίωμα σε εμπορικά σήματα και εμπορικές ονομασίες τρίτων.

Μοντέλα DC5M, DC6E

Σεπτέμβριος 2006 P/N KK072 Αναθ. A01

Περιεχόμενα

Εύρεση πληροφοριών	137
Ρύθμιση του υπολογιστή σας	140
Όψεις του συστήματος	143
Υπολογιστής Mini Tower — Μπροστινή όψη	143
Υπολογιστής Mini Tower — Πίσω όψη	145
Υπολογιστής Mini Tower — Θύρες στο πίσω μέρος	146
Επιτραπέζιος υπολογιστής— Μπροστινή όψη	148
Επιτραπέζιος υπολογιστής — Πίσω όψη	149
Επιτραπέζιος υπολογιστής — Θύρες στο πίσω μέρος	150
Αφαίρεση του καλύμματος του υπολογιστή	152
Πριν ξεκινήσετε	152
Υπολογιστής Mini Tower	153
Επιτραπέζιος υπολογιστής	155
Στο εσωτερικό του υπολογιστή σας	156
Υπολογιστής Mini Tower	156
Επιτραπέζιος υπολογιστής	159
Επίλυση προβλημάτων	162
Διαγνωστικό πρόγραμμα της Dell	162
Λυχνίες συστήματος	165
Διαγνωστικές λυχνίες	167
Προβλήματα κωδικών ηχητικών σημάτων	170
Επίλυση ασυμβατοτήτων λογισμικού και υλικού	171
Χρήση της Επαναφοράς συστήματος των Microsoft Windows XP	171
Επανεγκατάσταση των Microsoft Windows XP	173
Χρήση του CD Προγράμματα οδήγησης και βοηθητικές εφαρμογές	176
Ευρετήριο	177

Εύρεση πληροφοριών

 **ΣΗΜΕΙΩΣΗ:** Ορισμένες λειτουργίες ή μέσα μπορεί να είναι προαιρετικά και μπορεί να μην αποστέλλονται με τον υπολογιστή σας. Ορισμένες λειτουργίες ή μέσα μπορεί να μην είναι διαθέσιμα σε ορισμένες χώρες.

 **ΣΗΜΕΙΩΣΗ:** Πρόσθετες πληροφορίες μπορούν να αποσταλούν μαζί με τον υπολογιστή σας.

Τι Ψάχνετε;

- Ένα διαγνωστικό πρόγραμμα για τον υπολογιστή μου
- Προγράμματα οδήγησης για τον υπολογιστή μου
- Την τεκμηρίωση του υπολογιστή μου
- Την τεκμηρίωση της συσκευής μου
- Λογισμικό συστήματος υπολογιστή (DSS)

Βρείτε το εδώ

CD Προγράμματα οδήγησης και βοηθητικές εφαρμογές (γνωστό επίσης ως CD πόρων)

ΣΗΜΕΙΩΣΗ: Το CD Προγράμματα οδήγησης και βοηθητικές εφαρμογές είναι προαιρετικό και μπορεί να μην αποσταλεί με τον υπολογιστή σας.

Η τεκμηρίωση και τα προγράμματα οδήγησης είναι ήδη εγκατεστημένα στον υπολογιστή σας. Μπορείτε να χρησιμοποιήσετε το CD για την επανεγκατάσταση οδηγών (δείτε «Επανεγκατάσταση προγραμμάτων οδήγησης και εφαρμογών» στον online Οδηγός χρήσης), για να εκτελέσετε το διαγνωστικό πρόγραμμα της Dell (δείτε «Διαγνωστικό πρόγραμμα της Dell» στη σελίδα 162), ή για πρόσβαση στην τεκμηρίωσή σας.



Τα αρχεία Readme ενδέχεται να περιλαμβάνονται στο CD για να παρέχουν τις πιο πρόσφατες ενημερώσεις σχετικά με τεχνικές αλλαγές στον υπολογιστή σας ή εξελιγμένο υλικό αναφοράς τεχνικού περιεχομένου για έμπειρους χρήστες ή τεχνικούς.

ΣΗΜΕΙΩΣΗ: Προγράμματα οδήγησης και ενημερώσεις τεκμηρίωσης θα βρείτε στη διεύθυνση support.dell.com.

- Πληροφορίες εγγύησης
- Όροι και συνθήκες (μόνο για ΗΠΑ)
- Οδηγίες ασφαλείας
- Πληροφορίες κανονισμών
- Πληροφορίες εργονομίας
- Άδεια Χρήσης Τελικού Χρήστη

Οδηγός πληροφοριών προϊόντος Dell™

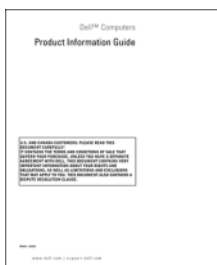

Τι Ψάχνετε;

- Απομάκρυνση και αντικατάσταση τμημάτων
- Προδιαγραφές
- Διαμόρφωση των ρυθμίσεων του συστήματος
- Τρόπος αντιμετώπισης και επίλυσης προβλημάτων

Βρείτε το εδώ

Οδηγός χρήσης του Dell™ OptiPlex™

Κέντρο Βοήθειας και υποστήριξης Microsoft Windows XP

- 1 Κάντε κλικ στο **Start** (Έναρξη)→ **Help and Support** (Βοήθεια και υποστήριξη)→ **Dell User and System Guides** (Οδηγοί χρήστη και συστήματος Dell)→ **System Guides** (Οδηγοί συστήματος).

- 2 Κάντε κλικ στο *Οδηγός χρήσης* για τον υπολογιστή σας.

Ο *Οδηγός χρήσης* είναι επίσης διαθέσιμος στο προαιρετικό CD Προγράμματα οδήγησης και βοηθητικές εφαρμογές.

- Ετικέτα εξυπηρέτησης και κωδικός ταχείας εξυπηρέτησης
- Ετικέτα Άδειας των Microsoft Windows

Ετικέτα εξυπηρέτησης και Άδεια των Microsoft Windows

.Οι ετικέτες αυτές βρίσκονται επάνω στον υπολογιστή σας

- Χρησιμοποιήστε την ετικέτα εξυπηρέτησης για την αναγνώριση της συσκευής σας όταν χρησιμοποιείτε τη διεύθυνση **support.dell.com** ή έρχεστε σε επαφή με την υποστήριξη.



- Χρησιμοποιήστε τον κωδικό ταχείας εξυπηρέτησης όταν έρθετε σε επαφή με την υποστήριξη.



- Επανεγκατάσταση του λειτουργικού συστήματος

CD λειτουργικού συστήματος

ΣΗΜΕΙΩΣΗ: Το CD *Λειτουργικό σύστημα* μπορεί να είναι προαιρετικό και μπορεί να μην αποσταλεί με τον υπολογιστή σας.

Το λειτουργικό σύστημα είναι ήδη εγκατεστημένο στον υπολογιστή σας. Για να εγκαταστήσετε ξανά το λειτουργικό σας σύστημα, χρησιμοποιήστε το CD *Λειτουργικό σύστημα*. Δείτε «Επανεγκατάσταση των Microsoft Windows XP» στη σελίδα 173.



Αφού εγκαταστήσετε ξανά το λειτουργικό σας σύστημα, χρησιμοποιήστε το προαιρετικό CD *Προγράμματα οδήγησης και βοηθητικές εφαρμογές (CD πόρων)* για να εγκαταστήσετε ξανά τους οδηγούς για τις συσκευές που συμπεριλαμβάνονταν στον υπολογιστή σας.

Η ετικέτα για το κλειδί προϊόντος του λειτουργικού σας συστήματος βρίσκεται επάνω στον υπολογιστή σας.

ΣΗΜΕΙΩΣΗ: Το χρώμα του CD σας ποικίλει ανάλογα με το λειτουργικό σύστημα που παραγγέλατε.

Τι Ψάχνετε;

- Λύσεις — Οδηγίες και συμβουλές αντιμετώπισης προβλημάτων, άρθρα από τεχνικούς, συχνές ερωτήσεις, και online μαθήματα
- Φόρουμ επικοινωνίας — Online συζητήσεις με άλλους πελάτες της Dell
- Αναβαθμίσεις — Πληροφορίες αναβάθμισης για συστατικά στοιχεία όπως η μνήμη, η μονάδα σκληρού δίσκου και το λειτουργικό σύστημα.
- Εξυπηρέτηση Πελατών — Πληροφορίες επαφών, κλήση σέρβις και παραγγελίες, εγγύηση και πληροφορίες επισκευών
- Σέρβις και υποστήριξη — Κλήση σέρβις και ιστορικό υποστήριξης, online συζητήσεις με την τεχνική υποστήριξη
- Παραπομπές — Εγχειρίδια υπολογιστή, αναλυτικά στοιχεία για τη διαμόρφωση του υπολογιστή μου, προδιαγραφές προϊόντος και επίσημα έγγραφα
- Λήψη αρχείων — Πιστοποιημένα προγράμματα οδήγησης, αναβάθμισης και ενημέρωσης λογισμικού
- Λογισμικό επιτραπέζιου συστήματος (DSS) — Αν εγκαταστήσετε ξανά το λειτουργικό σύστημα του υπολογιστή σας, θα πρέπει επίσης να αντικαταστήσετε ξανά το DSS NSS. DSS παρέχει σημαντικές ενημερώσεις για το λειτουργικό σας σύστημα και υποστήριξη για μονάδες δισκέτας USB 3,5 ιντσών της Dell™, επεξεργαστές Intel®, μονάδες οπτικών δίσκων και συσκευές USB. DSS είναι απαραίτητο για τη σωστή λειτουργία του υπολογιστή Dell. Το λογισμικό εντοπίζει αυτόματα τον υπολογιστή σας και το λειτουργικό σύστημα και εγκαθιστά τις απαραίτητες ενημερώσεις για τη δική σας διαμόρφωση.

- Χρήση των Windows XP
- Εργασία με προγράμματα και αρχεία
- Προσαρμογή της επιφάνειας εργασίας

Βρείτε το εδώ

Ιστοχώρος υποστήριξης της Dell — support.dell.com

ΣΗΜΕΙΩΣΗ: Επιλέξτε την περιοχή σας για να εμφανίσετε την αντίστοιχη τοποθεσία υποστήριξης.

Για λήψη του λογισμικού συστήματος φορητού υπολογιστή:





- 1 Επισκεφθείτε τη διεύθυνση **support.dell.com**, επιλέξτε την αντίστοιχη περιοχή ή τμήμα, και πληκτρολογήστε την ετικέτα εξυπηρέτησης.
- 2 Επιλέξτε **Drivers & Downloads** (Προγράμματα οδήγησης & λήψεις) και κάντε κλικ στο **Go** (Μετάβαση).
- 3 Κάντε κλικ στο λειτουργικό σας σύστημα και κάντε αναζήτηση για *Desktop System Software*.

ΣΗΜΕΙΩΣΗ: Το περιβάλλον του **support.dell.com** ενδεχομένως να διαφέρει ανάλογα με τις επιλογές σας.



Κέντρο Βοήθειας και υποστήριξης των Windows

- 1 Κάντε κλικ στο **Start** (Έναρξη) → **Help and Support** (Βοήθεια και υποστήριξη).
 - 2 Πληκτρολογήστε μια λέξη ή φράση που περιγράφει το πρόβλημα και κάντε κλικ στο εικονίδιο του βέλους.
 - 3 Κάντε κλικ στα θέματα που περιγράφουν το πρόβλημα που αντιμετωπίζετε.
 - 4 Ακολουθήστε τις οδηγίες στην οθόνη.
-

Ρύθμιση του υπολογιστή σας

-  **ΠΡΟΣΟΧΗ:** Πριν εκτελέσετε οποιαδήποτε από τις διαδικασίες που περιέχονται σε αυτήν την ενότητα, ακολουθήστε τις οδηγίες ασφαλείας που βρίσκονται στον *Οδηγός πληροφοριών προϊόντος*.
-  **ΕΙΔΟΠΟΙΗΣΗ:** Εάν στον υπολογιστή σας έχει εγκατασταθεί κάρτα επέκτασης (όπως π.χ. κάρτα μόντεμ, συνδέστε το κατάλληλο καλώδιο στην κάρτα, όχι στη θύρα στο πίσω μέρος.
-  **ΕΙΔΟΠΟΙΗΣΗ:** Για να βοηθήσετε τον υπολογιστή να μείνει στη σωστή θερμοκρασία λειτουργίας, μην τον τοποθετείτε πολύ κοντά σε τοίχο ή άλλο αποθηκευτικό χώρο που ενδεχομένως να εμποδίζει την κυκλοφορία του αέρα στο πλαίσιο.
-  **ΣΗΜΕΙΩΣΗ:** Πριν εγκαταστήσετε συσκευές ή λογισμικό που δεν παραδόθηκε μαζί με τον υπολογιστή σας, διαβάστε την τεκμηρίωση που συνοδεύει τη συσκευή ή το λογισμικό, ή επικοινωνήστε με τον προμηθευτή για να βεβαιωθείτε ότι η συσκευή ή το λογισμικό είναι συμβατά με τον υπολογιστή και το λειτουργικό σύστημά σας.

Πρέπει να ολοκληρώσετε όλα τα βήματα προκειμένου να ρυθμιστεί κατάλληλα ο υπολογιστής σας. Δείτε τα σχετικά σχήματα που ακολουθούν τις οδηγίες.

-  **ΕΙΔΟΠΟΙΗΣΗ:** Μην επιχειρήσετε να χρησιμοποιήσετε ταυτόχρονα ποντίκι PS/2 και USB.
- 1 Συνδέστε το πληκτρολόγιο και το ποντίκι.
-  **ΕΙΔΟΠΟΙΗΣΗ:** Μην συνδέετε καλώδιο μόντεμ στη θύρα της κάρτας δικτύου. Η τάση από τις τηλεφωνικές επικοινωνίες μπορεί να προκαλέσει ζημιά στην κάρτα δικτύου.

Ρύθμιση του πληκτρολογίου και του ποντικιού σας

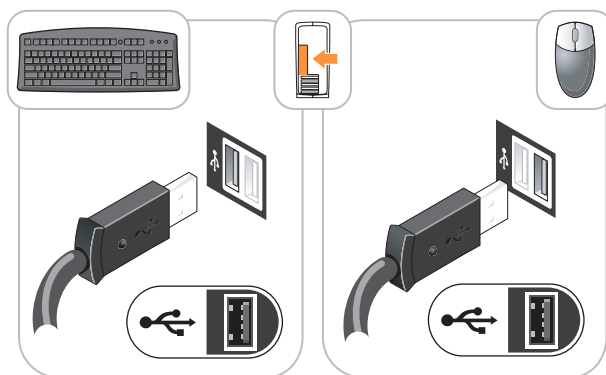

- 2 Συνδέστε το μόντεμ ή το καλώδιο δικτύου.
Συνδέστε το καλώδιο δικτύου, όχι τη γραμμή τηλεφώνου, στη θύρα δικτύου. Αν έχετε εξωτερικό μόντεμ, συνδέστε την τηλεφωνική γραμμή στο μόντεμ.

- 3 Συνδέστε την οθόνη χρησιμοποιώντας είτε το λευκό καλώδιο DVI ή το μπλε καλώδιο VGA (μην συνδέεται και τα δύο καλώδια).

Ευθυγραμμίστε το καλώδιο της οθόνης και εισαγάγετε το προσεκτικά χωρίς να λυγίσετε τις ακίδες. Σφίξτε τις βίδες στους συνδετήρες του καλωδίου.

 **ΣΗΜΕΙΩΣΗ:** Κάποιες οθόνες έχουν τη θύρα βίντεο κάτω από το πίσω μέρος τους. Ανατρέξτε στην τεκμηρίωση που συνοδεύει την οθόνη για το σημείο που βρίσκεται η θύρα.

Ρύθμιση της οθόνης σας

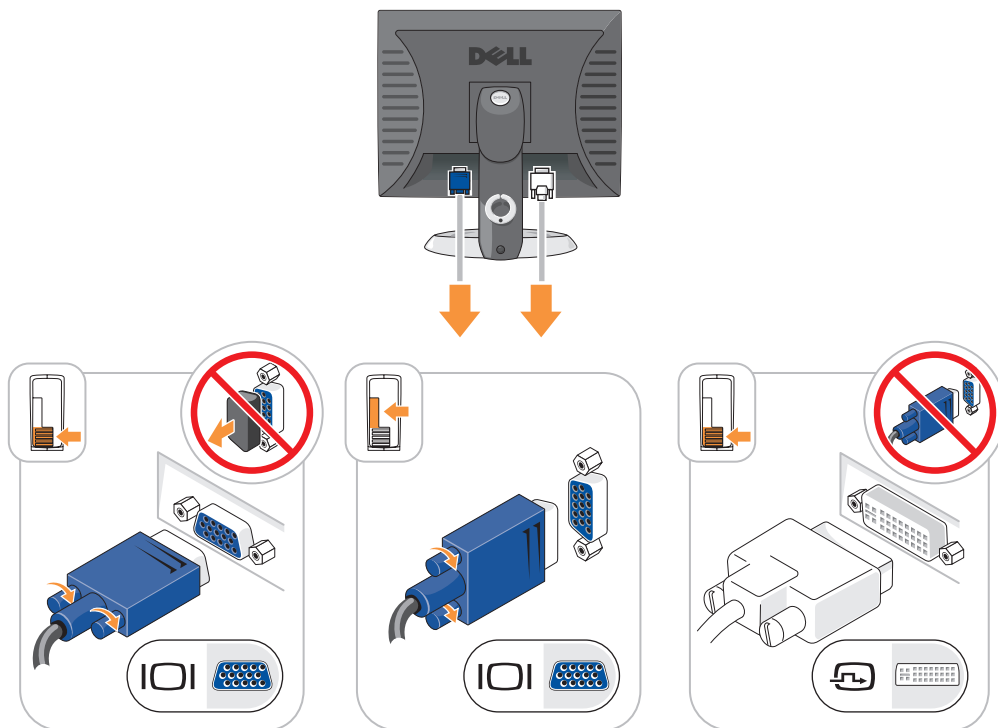

- 4 Συνδέστε τα ηχεία.
- 5 Συνδέστε τα καλώδια τροφοδοσίας στον υπολογιστή, στην οθόνη και στις συσκευές και συνδέστε τις άλλες άκρες τους στις πρίζες.

Συνδέσεις τροφοδοσίας

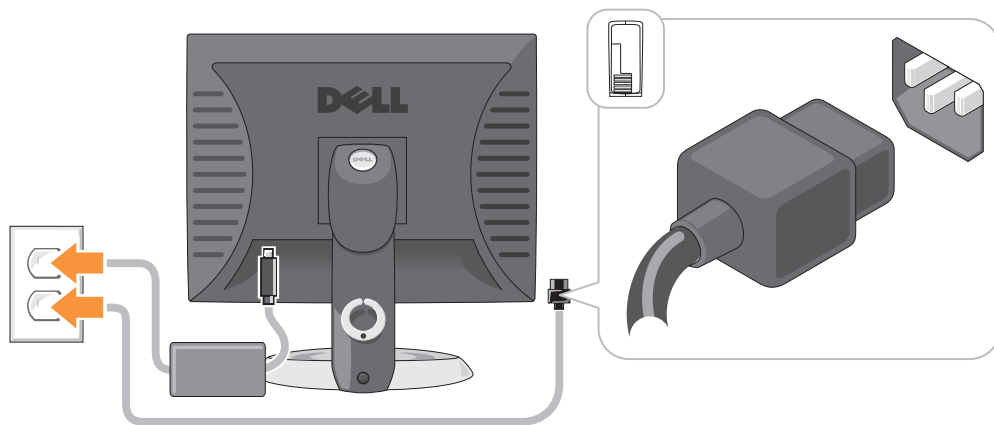

➔ **ΕΙΔΟΠΟΙΗΣΗ:** Για την πρόληψη βλάβης ενός υπολογιστή με χειροκίνητο διακόπτη επιλογής τάσης, γυρίστε το διακόπτη στην τάση που συμφωνεί όσο το δυνατόν περισσότερο με την τροφοδοσία AC που είναι διαθέσιμη στην περιοχή σας.

➔ **ΕΙΔΟΠΟΙΗΣΗ:** Στην Ιαπωνία, ο διακόπτης επιλογής τάσης πρέπει να ρυθμίζεται στη θέση 115-V, παρόλο που η διαθέσιμη ισχύς AC στην Ιαπωνία είναι 100 V.



6 Βεβαιωθείτε πως ο διακόπτης επιλογής τάσης έχει τεθεί σωστά ανάλογα με την περιοχή που βρίσκεστε. Ο υπολογιστής σας διαθέτει χειροκίνητο διακόπτη επιλογής τάσης. Οι υπολογιστές με διακόπτη επιλογής τάσης στο πίσω πλαίσιο πρέπει να ρυθμίζονται χειροκίνητα ώστε να λειτουργούν στη σωστή τάση λειτουργίας.

Όψεις του συστήματος

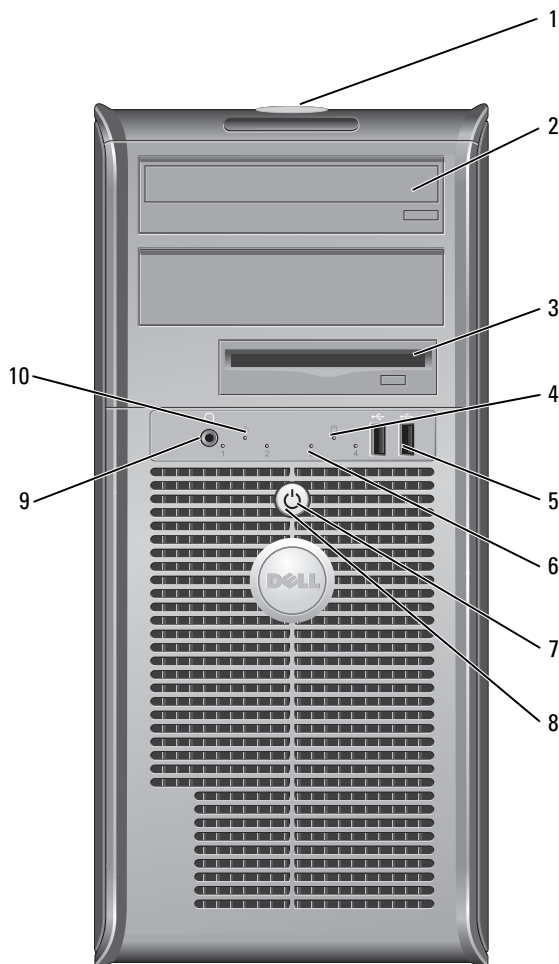
Υπολογιστής Mini Tower — Μπροστινή όψη



- | | | |
|---|-----------------------------------|--|
| 1 | θέση της ετικέτας εξυπηρέτησης | Χρησιμοποιήστε την ετικέτα εξυπηρέτησης για την αναγνώριση του υπολογιστή σας όταν χρησιμοποιείτε τον Ιστόχωρο υποστήριξης της Dell ή έρχεστε σε επαφή με την τεχνική υποστήριξη |
| 2 | μονάδα CD/DVD | Στη μονάδα αυτή μπορείτε να τοποθετείτε CD ή DVD (αναλόγως). |
| 3 | μονάδα δισκέτας | Στη μονάδα αυτή μπορείτε να τοποθετείτε δισκέτες. |
| 4 | λυχνία λειτουργίας σκληρού δίσκου | Η λυχνία αυτή αναβοσβήνει όταν χρησιμοποιείται ο σκληρός δίσκος. |

- 5 θύρες USB 2.0 (2) Χρησιμοποιείτε τις θύρες USB στο μπροστινό μέρος του υπολογιστή για συσκευές που συνδέεται περιστασιακά, όπως χειριστήρια joystick ή κάμερες, ή για ανεξάρτητες συσκευές USB.
- Συνιστάται να χρησιμοποιείτε τις θύρες USB του πίσω μέρους του υπολογιστή για συσκευές που παραμένουν συνήθως συνδεδεμένες, όπως εκτυπωτές και πληκτρολόγια.
- 6 διαγνωστικές λυχνίες Χρησιμοποιήστε τις λυχνίες ως βοήθημα για την αντιμετώπιση προβλημάτων του υπολογιστή βάσει του διαγνωστικού κωδικού (για περισσότερες πληροφορίες, δείτε «Διαγνωστικές λυχνίες» στη σελίδα 167).
- 7 κουμπί λειτουργίας Πατήστε αυτό το κουμπί για να ενεργοποιήσετε τον υπολογιστή.
-  **ΕΙΔΟΠΟΙΗΣΗ:** Για να αποφύγετε την απώλεια δεδομένων, μην σβήνετε τον υπολογιστή σας πατώντας το κουμπί λειτουργίας. Αντί γι αυτό, σβήστε τον υπολογιστή μέσω του λειτουργικού συστήματος.
-  **ΕΙΔΟΠΟΙΗΣΗ:** Αν το λειτουργικό σας σύστημα υποστηρίζει ACPI, όταν πατάτε το κουμπί λειτουργίας ο υπολογιστής θα σβήνει μέσω του λειτουργικού συστήματος.
- 8 λυχνία ένδειξης τροφοδοσίας Η λυχνία ανάβει και αναβοσβήνει ή μένει σταθερή, υποδεικνύοντας διάφορες καταστάσεις λειτουργίας:
- Σβηστή — Ο υπολογιστής είναι σβηστός.
 - Σταθερή πράσινη — Ο υπολογιστής βρίσκεται σε κανονική λειτουργική κατάσταση.
 - Αναβοσβήνει πράσινη — Ο υπολογιστής βρίσκεται σε λειτουργία εξοικονόμησης ενέργειας.
 - Αναβοσβήνει ή ανάβει κίτρινη — Ο υπολογιστής λαμβάνει ηλεκτρική ισχύ, αλλά ενδεχομένως να υπάρχει εσωτερικό πρόβλημα ισχύος. Ανατρέξτε στην ενότητα «Προβλήματα τροφοδοσίας» στον online *Οδηγός χρήσης*.
- Για έξοδο από μια κατάσταση εξοικονόμησης ενέργειας, πατήστε το κουμπί λειτουργίας ή χρησιμοποιήστε το πληκτρολόγιο ή το ποντίκι, εφόσον αυτά είναι ρυθμισμένα ως «συσκευές αφύπνισης» στη Διαχείριση Συσκευών των Windows. Για περισσότερες πληροφορίες σχετικά με τις καταστάσεις αδράνειας και την έξοδο από τη λειτουργία εξοικονόμησης ενέργειας, ανατρέξτε στον online *Οδηγός χρήσης*.
- Για μια περιγραφή των κωδικών των λυχνιών που μπορεί να σας βοηθήσει στην αντιμετώπιση προβλημάτων του υπολογιστή σας, δείτε «Λυχνίες συστήματος» στη σελίδα 165.
- 9 θύρα ακουστικών Χρησιμοποιήστε τη θύρα αυτή για τη σύνδεση ακουστικών.
- 10 λυχνία ακεραιότητας σύνδεσης
- Πράσινη — Υπάρχει καλή σύνδεση μεταξύ ενός δικτύου 10-Mbps και του υπολογιστή.
 - Πορτοκαλί — Υπάρχει καλή σύνδεση μεταξύ ενός δικτύου 100-Mbps και του υπολογιστή.
 - Σβηστή — Ο υπολογιστής δεν ανιχνεύει φυσική σύνδεση με το δίκτυο.

Υπολογιστής Mini Tower — Πίσω όψη

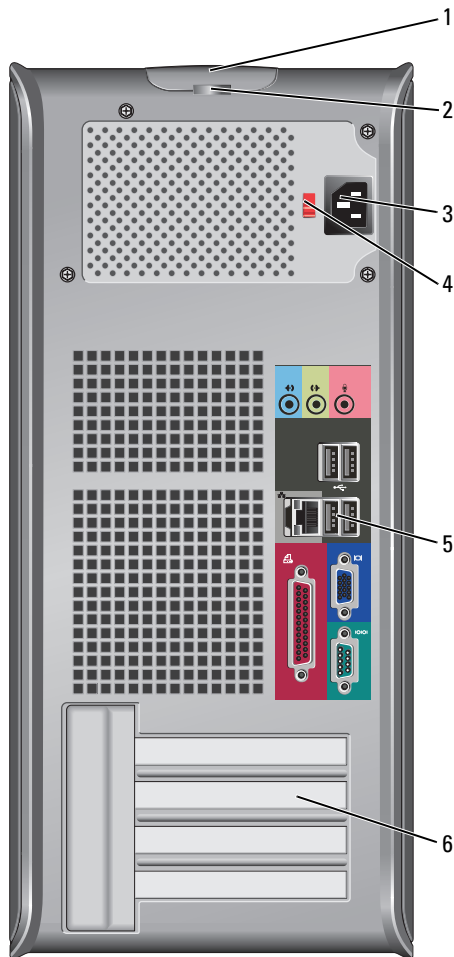

1 ασφάλεια
απελευθέρωσης
καλύμματος

2 κρίκος κλειδαριάς

3 θύρα ισχύος

Με την ασφάλεια αυτή μπορείτε να ανοίξετε το κάλυμμα του υπολογιστή.

Τοποθετήστε λουκέτο για να κλειδώσετε το κάλυμμα του υπολογιστή σας.

Συνδέστε το καλώδιο τροφοδοσίας σ' αυτήν την υποδοχή.

- 4 διακόπτης επιλογής τάσης Ο υπολογιστής σας είναι εξοπλισμένος με ένα χειροκίνητο διακόπτη επιλογής τάσης. Για την πρόληψη βλάβης ενός υπολογιστή με χειροκίνητο διακόπτη επιλογής τάσης, γυρίστε το διακόπτη στην τάση που συμφωνεί όσο το δυνατόν περισσότερο με την τροφοδοσία AC που είναι διαθέσιμη στην περιοχή σας.
- ➔ **ΕΙΔΟΠΟΙΗΣΗ:** Στην Ιαπωνία ο διακόπτης επιλογής τάσης πρέπει να ρυθμιστεί στη θέση 115-V.
- Επίσης, βεβαιωθείτε ότι η οθόνη σας και οι συνδεδεμένες συσκευές είναι κατάλληλες για λειτουργία με την ισχύ AC που υπάρχει στην περιοχή σας.
- 5 θύρες πίσω πλευράς Συνδέστε σειριακές, USB και άλλες συσκευές στην κατάλληλη θύρα ή υποδοχή. Δείτε «Υπολογιστής Mini Tower — Θύρες στο πίσω μέρος» στη σελίδα 146.
- 6 υποδοχές καρτών Μπορείτε να έχετε πρόσβαση στις θύρες για όλες τις εγκατεστημένες κάρτες PCI και PCI Express.

Υπολογιστής Mini Tower — Θύρες στο πίσω μέρος

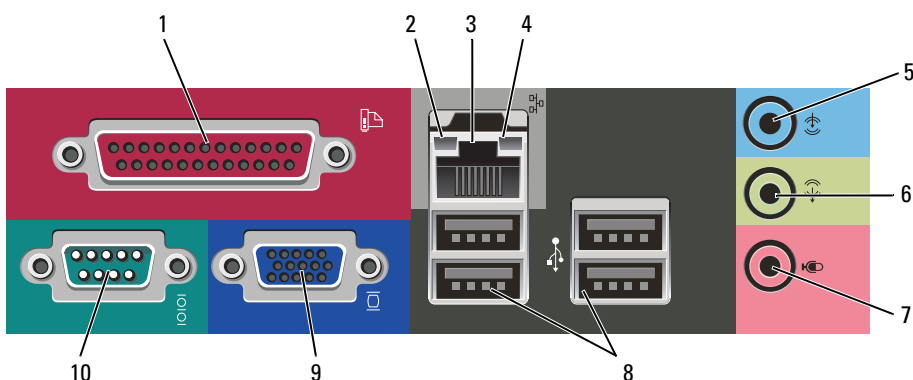

- 1 παράλληλη θύρα Συνδέστε μια παράλληλη συσκευή, όπως έναν εκτυπωτή, στην παράλληλη θύρα. Αν έχετε εκτυπωτή USB, συνδέστε τον σε μια θύρα USB.
- ΣΗΜΕΙΩΣΗ:** Η ενσωματωμένη παράλληλη θύρα απενεργοποιείται αυτόματα αν ο υπολογιστής ανιχνεύσει εγκατεστημένη κάρτα με παράλληλη θύρα ρυθμισμένη στην ίδια διεύθυνση. Για περισσότερες πληροφορίες, ανατρέξτε στον [στον online Οδηγός χρήσης](#)
- 2 λυχνία ακεραιότητας σύνδεσης
- Πράσινη — Υπάρχει καλή σύνδεση μεταξύ ενός δικτύου 10-Mbps και του υπολογιστή.
 - Πορτοκαλί — Υπάρχει καλή σύνδεση μεταξύ ενός δικτύου 100-Mbps και του υπολογιστή.
 - Σβηστή — Ο υπολογιστής δεν ανιχνεύει φυσική σύνδεση με το δίκτυο.

- 3 θύρα κάρτας δικτύου Για να συνδέσετε το υπολογιστή σε ένα δίκτυο ή σε ευρυζωνική συσκευή, συνδέστε τη μία άκρη ενός καλωδίου δικτύου είτε στην υποδοχή δικτύου είτε στη δικτυακή ή ευρυζωνική συσκευή σας. Συνδέστε την άλλη άκρη του καλωδίου δικτύου στην κάρτα δικτύου στο πίσω μέρος του υπολογιστή σας. Ένα κλικ δείχνει ότι το καλώδιο δικτύου συνδέθηκε με ασφάλεια.
ΣΗΜΕΙΩΣΗ: Μην συνδέετε τηλεφωνικό καλώδιο στη θύρα δικτύου.
Σε υπολογιστές με κάρτα δικτύου, χρησιμοποιείτε τη θύρα της κάρτας.
Συνιστάται να χρησιμοποιείτε καλώδια και θύρες κατηγορίας 5 για το δίκτυό σας. Αν είστε αναγκασμένοι να χρησιμοποιήσετε κατηγορία καλωδίων 3, ρυθμίστε το δίκτυο σε ταχύτητα 10 Mbps για να εξασφαλίσετε αξιόπιστη λειτουργία.
- 4 λυχνία λειτουργίας δικτύου Η λυχνία αναβοσβήνει κίτρινη όταν ο υπολογιστής μεταδίδει ή λαμβάνει δεδομένα δικτύου. Μεγάλος όγκος κίνησης δικτύου μπορεί να κάνει αυτή τη λυχνία να φαίνεται ότι είναι σταθερά αναμμένη.
- 5 θύρα line-in Χρησιμοποιήστε την μπλε θύρα line-in για να συνδέσετε μια συσκευή εγγραφής/αναπαραγωγής, όπως κασετόφωνο, CD player ή βίντεο.
Σε υπολογιστές με κάρτα ήχου, χρησιμοποιείτε τη θύρα της κάρτας.
- 6 θύρα line-out Χρησιμοποιήστε την πράσινη θύρα line-out για να συνδέσετε ακουστικά και τα περισσότερα ηχεία με ενσωματωμένο ενισχυτή.
Σε υπολογιστές με κάρτα ήχου, χρησιμοποιείτε τη θύρα της κάρτας.
- 7 θύρα μικροφώνου Χρησιμοποιήστε τη ροζ θύρα μικροφώνου για να συνδέσετε ένα μικρόφωνο προσωπικού υπολογιστή για εισαγωγή φωνής ή μουσικής σε πρόγραμμα ήχου ή τηλεφωνίας.
Σε υπολογιστές με κάρτα ήχου, η θύρα μικροφώνου βρίσκεται πάνω στην κάρτα.
- 8 θύρες USB 2.0 (4) Χρησιμοποιείτε τις θύρες USB του πίσω μέρους για συσκευές που παραμένουν συνήθως συνδεδεμένες, όπως εκτυπωτές και πληκτρολόγια.
- 9 θύρα βίντεο Συνδέστε το καλώδιο από τη συμβατή με VGA οθόνη σας στην μπλε θύρα.
ΣΗΜΕΙΩΣΗ: Αν αγοράσατε έξτρα κάρτα γραφικών, αυτή η θύρα θα κλείσει με ένα κάλυμμα. Συνδέστε την οθόνη σας στη θύρα της κάρτας γραφικών. Μην αφαιρείτε το κάλυμμα.
- 10 σειριακή θύρα Συνδέστε μια σειριακή συσκευή, όπως κάποια συσκευή χειρός, στη σειριακή θύρα. Προεπιλεγμένη είναι η θύρα COM1 για τη σειριακή σύνδεση 1.
Για περισσότερες πληροφορίες, δείτε τον online *Οδηγός χρήσης*.

Επιτραπέζιος υπολογιστής— Μπροστινή όψη

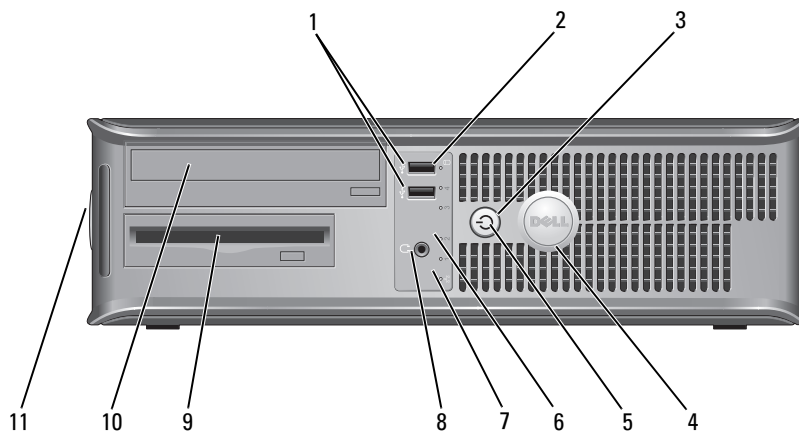

- 1** θύρες USB 2.0 (2) Χρησιμοποιείτε τις θύρες USB στο μπροστινό μέρος του υπολογιστή για συσκευές που συνδέεται περιστασιακά, όπως χειριστήρια joystick ή κάμερες, ή για ανεξάρτητες συσκευές USB (ανατρέξτε στον online *Οδηγός χρήσης* για περισσότερες πληροφορίες σχετικά με την εκκίνηση από μια ανεξάρτητη συσκευή USB).
Συνιστάται να χρησιμοποιείτε θύρες USB του πίσω μέρους για συσκευές που παραμένουν συνήθως συνδεδεμένες, όπως εκτυπωτές και πληκτρολόγια.
- 2** λυχνία λειτουργίας σκληρού δίσκου Η λυχνία αυτή αναβοσβήνει όταν χρησιμοποιείται ο σκληρός δίσκος.
- 3** κουμπί λειτουργίας Πατήστε αυτό το κουμπί για να ενεργοποιήσετε τον υπολογιστή.
➡ ΕΙΔΟΠΟΙΗΣΗ: Για να αποφύγετε την απώλεια δεδομένων, μην σβήνετε τον υπολογιστή πατώντας το κουμπί λειτουργίας για 6 δευτερόλεπτα ή περισσότερο. Αντί γι αυτό, σβήστε τον υπολογιστή μέσω του λειτουργικού συστήματος.
➡ ΕΙΔΟΠΟΙΗΣΗ: Αν το λειτουργικό σας σύστημα υποστηρίζει ACPI, όταν πατάτε το κουμπί λειτουργίας ο υπολογιστής θα σβήνει μέσω του λειτουργικού συστήματος.
- 4** σήμα της Dell Το σήμα αυτό μπορεί να περιστραφεί ανάλογα με τον προσανατολισμό του υπολογιστή σας. Για να περιστρέψετε το σήμα, τοποθετήστε τα δάκτυλά σας γύρω από το εξωτερικό του σήματος, πιέστε ελαφρώς και γυρίστε το. Μπορείτε επίσης να το περιστρέψετε χρησιμοποιώντας τη σχισμή που υπάρχει κοντά στο κάτω μέρος του σήματος.

- 5 λυχνία ένδειξης τροφοδοσίας
- Η λυχνία ανάβει και αναβοσβήνει ή μένει σταθερή, υποδεικνύοντας διάφορες καταστάσεις λειτουργίας:
- Σβηστή — Ο υπολογιστής είναι σβηστός.
 - Σταθερή πράσινη — Ο υπολογιστής βρίσκεται σε κανονική λειτουργική κατάσταση.
 - Αναβοσβήνει πράσινη — Ο υπολογιστής βρίσκεται σε λειτουργία εξοικονόμησης ενέργειας.
 - Αναβοσβήνει ή σταθερή πορτοκαλί — Δείτε «Προβλήματα ισχύος» στον online *Οδηγός χρήσης*.
- Για έξοδο από μια κατάσταση εξοικονόμησης ενέργειας, πατήστε το κουμπί λειτουργίας ή χρησιμοποιήστε το πληκτρολόγιο ή το ποντίκι, εφόσον αυτά είναι ρυθμισμένα ως «συσκευές αφύπνισης» στη Διαχείριση Συσκευών των Windows.
- Για μια περιγραφή των κωδικών λυχνιών που μπορεί να σας βοηθήσουν στην επίλυση προβλημάτων του υπολογιστή σας, δείτε «Λυχνίες συστήματος» στη σελίδα 165.
- 6 διαγνωστικές λυχνίες
- Με τη βοήθεια των λυχνιών μπορείτε να επιλύσετε κάποιο πρόβλημα του υπολογιστή σας βάσει του κωδικού διάγνωσης. Για περισσότερες πληροφορίες, δείτε «Διαγνωστικές λυχνίες» στη σελίδα 167.
- 7 λυχνία ακεραιότητας σύνδεσης
- Πράσινη — Υπάρχει καλή σύνδεση μεταξύ ενός δικτύου 10-Mbps και του υπολογιστή.
 - Πορτοκαλί — Υπάρχει καλή σύνδεση μεταξύ ενός δικτύου 100-Mbps και του υπολογιστή.
 - Σβηστή — Ο υπολογιστής δεν ανιχνεύει φυσική σύνδεση με το δίκτυο.
- 8 θύρα ακουστικών
- Χρησιμοποιήστε τη θύρα αυτή για τη σύνδεση ακουστικών.
- 9 μονάδα δισκέτας
- Στη μονάδα αυτή μπορείτε να τοποθετείτε δισκέτες.
- 10 μονάδα CD/DVD
- Στη μονάδα αυτή μπορείτε να τοποθετείτε CD ή DVD (αναλόγως).
- 11 θέση της ετικέτας εξυπηρέτησης
- Χρησιμοποιήστε την ετικέτα εξυπηρέτησης για την αναγνώριση του υπολογιστή σας όταν χρησιμοποιείτε τον Ιστόχωρο υποστήριξης της Dell ή έρχεστε σε επαφή με την τεχνική υποστήριξη

Επιτραπέζιος υπολογιστής — Πίσω όψη

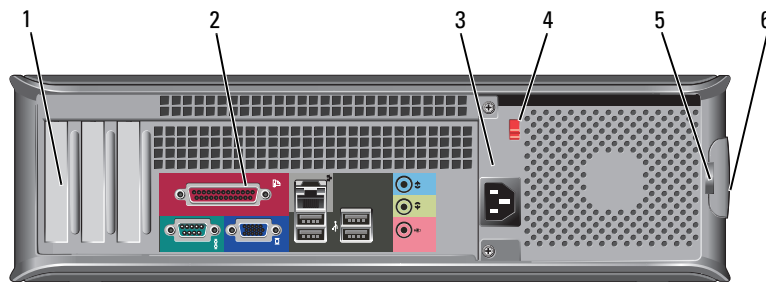

- 1 υποδοχές καρτών Μπορείτε να έχετε πρόσβαση στις θύρες για όλες τις εγκατεστημένες κάρτες PCI και PCI Express.
- 2 θύρες πίσω πλευράς Συνδέστε σειριακές, USB και άλλες συσκευές στην κατάλληλη θύρα ή υποδοχή. Δείτε «Επιτραπέζιος υπολογιστής — Θύρες στο πίσω μέρος» στη σελίδα 150.
- 3 θύρα ισχύος Συνδέστε το καλώδιο τροφοδοσίας σ' αυτήν την υποδοχή.
- 4 διακόπτης επιλογής τάσης Ο υπολογιστής σας είναι εξοπλισμένος με ένα χειροκίνητο διακόπτη επιλογής τάσης. Για την πρόληψη βλάβης ενός υπολογιστή με χειροκίνητο διακόπτη επιλογής τάσης, γυρίστε το διακόπτη στην τάση που συμφωνεί όσο το δυνατόν περισσότερο με την τροφοδοσία AC που είναι διαθέσιμη στην περιοχή σας.

ΕΙΔΟΠΟΙΗΣΗ: Στην Ιαπωνία, ο διακόπτης επιλογής θέσης πρέπει να ρυθμιστεί στη θέση 115-V.

Επίσης, βεβαιωθείτε ότι η οθόνη σας και οι συνδεδεμένες συσκευές είναι κατάλληλες για λειτουργία με την ισχύ AC που υπάρχει στην περιοχή σας.
- 5 κρίκος κλειδαριάς Τοποθετήστε λουκέτο για να κλειδώσετε το κάλυμμα του υπολογιστή σας.
- 6 ασφάλεια απελευθέρωσης καλύμματος Χρησιμοποιήστε αυτή την ασφάλεια για να ανοίξετε το κάλυμμα του υπολογιστή.

Επιτραπέζιος υπολογιστής — Θύρες στο πίσω μέρος

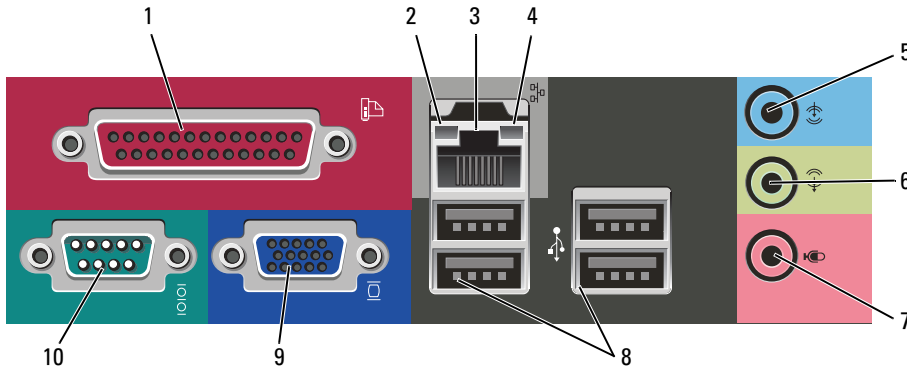

- 1 παράλληλη θύρα Συνδέστε μια παράλληλη συσκευή, όπως έναν εκτυπωτή, στην παράλληλη θύρα. Αν έχετε εκτυπωτή USB, συνδέστε τον σε μια θύρα USB.

ΣΗΜΕΙΩΣΗ: Η ενσωματωμένη παράλληλη θύρα απενεργοποιείται αυτόματα αν ο υπολογιστής ανιχνεύσει εγκατεστημένη κάρτα με παράλληλη θύρα ρυθμισμένη στην ίδια διεύθυνση. Για περισσότερες πληροφορίες, δείτε τον online *Οδηγός χρήσης*.
- 2 λυχνία ακεραιότητας σύνδεσης
 - Πράσινη — Υπάρχει καλή σύνδεση μεταξύ ενός δικτύου 10-Mbps και του υπολογιστή.
 - Πορτοκαλί — Υπάρχει καλή σύνδεση μεταξύ ενός δικτύου 100-Mbps και του υπολογιστή.
 - Σβηστή — Ο υπολογιστής δεν ανιχνεύει φυσική σύνδεση με το δίκτυο.

- 3 θύρα κάρτας δικτύου Για να συνδέσετε το υπολογιστή σε ένα δίκτυο ή σε ευρυζωνική συσκευή, συνδέστε τη μία άκρη ενός καλωδίου δικτύου είτε στην υποδοχή δικτύου είτε στη δικτυακή ή ευρυζωνική συσκευή σας. Συνδέστε την άλλη άκρη του καλωδίου δικτύου στην κάρτα δικτύου στο πίσω μέρος του υπολογιστή σας. Ένα κλικ δείχνει ότι το καλώδιο δικτύου συνδέθηκε με ασφάλεια.
ΣΗΜΕΙΩΣΗ: Μην συνδέετε τηλεφωνικό καλώδιο στη θύρα δικτύου.
Σε υπολογιστές με κάρτα δικτύου, χρησιμοποιείτε τη θύρα της κάρτας.
Συνιστάται να χρησιμοποιείτε καλώδια και θύρες κατηγορίας 5 για το δίκτυό σας. Αν είστε αναγκασμένοι να χρησιμοποιήσετε κατηγορία καλωδίων 3, ρυθμίστε το δίκτυο σε ταχύτητα 10 Mbps για να εξασφαλίσετε αξιόπιστη λειτουργία.
- 4 λυχνία λειτουργίας δικτύου Η λυχνία αναβοσβήνει κίτρινη όταν ο υπολογιστής μεταδίδει ή λαμβάνει δεδομένα δικτύου. Μεγάλος όγκος κίνησης δικτύου μπορεί να κάνει αυτή τη λυχνία να φαίνεται ότι είναι σταθερά αναμμένη.
- 5 θύρα line-in Χρησιμοποιήστε την μπλε θύρα line-in για να συνδέσετε μια συσκευή εγγραφής/αναπαραγωγής, όπως κασετόφωνο, CD player ή βίντεο.
Σε υπολογιστές με κάρτα ήχου, χρησιμοποιείτε τη θύρα της κάρτας.
- 6 θύρα line-out Χρησιμοποιήστε την πράσινη θύρα line-out για να συνδέσετε ακουστικά και τα περισσότερα ηχεία με ενσωματωμένο ενισχυτή.
Σε υπολογιστές με κάρτα ήχου, χρησιμοποιείτε τη θύρα της κάρτας.
- 7 θύρα μικροφώνου Χρησιμοποιήστε τη ροζ θύρα μικροφώνου για να συνδέσετε ένα μικρόφωνο προσωπικού υπολογιστή για εισαγωγή φωνής ή μουσικής σε πρόγραμμα ήχου ή τηλεφωνίας.
Σε υπολογιστές με κάρτα ήχου, η θύρα μικροφώνου βρίσκεται πάνω στην κάρτα.
- 8 θύρες USB 2.0 (4) Χρησιμοποιείτε τις θύρες USB του πίσω μέρους για συσκευές που παραμένουν συνήθως συνδεδεμένες, όπως εκτυπωτές και πληκτρολόγια.
- 9 θύρα βίντεο Συνδέστε το καλώδιο από τη συμβατή με VGA οθόνη σας στην μπλε θύρα.
ΣΗΜΕΙΩΣΗ: Αν αγοράσατε έξτρα κάρτα γραφικών, αυτή η θύρα θα κλείσει με ένα κάλυμμα. Συνδέστε την οθόνη σας στη θύρα της κάρτας γραφικών. Μην αφαιρείτε το κάλυμμα.
- 10 σειριακή θύρα Συνδέστε μια σειριακή συσκευή, όπως κάποια συσκευή χειρός, στη σειριακή θύρα. Προεπιλεγμένη είναι η θύρα COM1 για τη σειριακή σύνδεση 1.
Για περισσότερες πληροφορίες, δείτε τον online *Οδηγός χρήσης*.

Αφαίρεση του καλύμματος του υπολογιστή

 **ΠΡΟΣΟΧΗ:** Πριν ξεκινήσετε οποιαδήποτε από τις διαδικασίες που αναφέρονται σε αυτή την ενότητα, ακολουθήστε τις οδηγίες ασφαλείας που βρίσκονται στον *Οδηγός πληροφοριών προϊόντος*.

 **ΠΡΟΣΟΧΗ:** Για να προστατευτείτε από ηλεκτροπληξία, πριν να αφαιρέσετε το κάλυμμα του υπολογιστή σας, αποσυνδέετε τον πάντα από την πρίζα.

Πριν ξεκινήσετε

 **ΕΙΔΟΠΟΙΗΣΗ:** Για να μην χαθούν δεδομένα, αποθηκεύστε και κλείστε όλα τα ανοιχτά αρχεία και κλείστε όλα τα ανοιχτά προγράμματα πριν σβήσετε τον υπολογιστή σας.

1 Κλείστε το λειτουργικό σύστημα:

- a Αποθηκεύστε και κλείστε τυχόν ανοιχτά αρχεία, βγείτε από τυχόν ανοιχτά προγράμματα, κάντε κλικ στο κουμπί **Start** (Εναρξη) και στη συνέχεια στο **Turn Off Computer** (Σβήσιμο).
- b Στο παράθυρο **Turn off computer** (Σβήσιμο του υπολογιστή), κάντε κλικ στο κουμπί **Turn off** (Απενεργοποίηση).
Ο υπολογιστής απενεργοποιείται και η διαδικασία τερματισμού του λειτουργικού συστήματος τελειώνει.

2 Βεβαιωθείτε ότι ο υπολογιστής και τυχόν συνδεδεμένες συσκευές είναι απενεργοποιημένα. Αν ο υπολογιστής σας και οι συνδεδεμένες συσκευές απενεργοποιήθηκαν αυτόματα όταν τερματίσατε το λειτουργικό σύστημα, απενεργοποιήστε τα τώρα.

Πριν την εργασία στο εσωτερικό του υπολογιστή

Οι ακόλουθες οδηγίες ασφαλείας σκοπό έχουν να συμβάλλουν στην προστασία του υπολογιστή από ενδεχόμενους κινδύνους και στην προσωπική σας ασφάλεια.

 **ΠΡΟΣΟΧΗ:** Πριν ξεκινήσετε οποιαδήποτε από τις διαδικασίες που αναφέρονται σε αυτή την ενότητα, ακολουθήστε τις οδηγίες ασφαλείας που βρίσκονται στον *Οδηγός πληροφοριών προϊόντος*.

 **ΠΡΟΣΟΧΗ:** Χειριστείτε τα εξαρτήματα και τις κάρτες με προσοχή. Μην ακουμπάτε τα εξαρτήματα ή τις επαφές στις κάρτες. Κρατήστε μια κάρτα από τις άκρες της ή από το μεταλλικό βραχίονα στήριξης. Κρατάτε εξαρτήματα όπως επεξεργαστές από τις άκρες τους, όχι από τις ακίδες.

 **ΕΙΔΟΠΟΙΗΣΗ:** Μόνο εξουσιοδοτημένος τεχνικός σέρβις επιτρέπεται να κάνει επισκευές στον υπολογιστή σας. Βλάβες εξαιτίας σέρβις που δεν έχει εξουσιοδοτηθεί από την Dell δεν καλύπτονται από την εγγύησή σας.

 **ΕΙΔΟΠΟΙΗΣΗ:** Για να αποσυνδέσετε ένα καλώδιο, τραβήξτε το από το φιν και όχι από το ίδιο το καλώδιο. Ορισμένα καλώδια διαθέτουν φιν με γλωσσίδες ασφάλισης. Όταν αποσυνδέετε αυτόν τον τύπο καλωδίου, πιέστε τις γλωσσίδες ασφάλισης πριν αποσυνδέσετε το καλώδιο. Καθώς τραβάτε το φιν, κρατάτε το σε ευθεία, ώστε να μην λυγίσει κάποια ακίδα. Επίσης, πριν συνδέσετε ένα καλώδιο βεβαιωθείτε ότι και τα δύο φιν είναι σωστά προσανατολισμένα και ευθυγραμμισμένα.

Για να αποφύγετε την πρόκληση βλαβών στον υπολογιστή, εκτελέστε τα παρακάτω βήματα πριν ξεκινήσετε τις εργασίες στο εσωτερικό του υπολογιστή σας.

1 Σβήστε τον υπολογιστή.

 **ΕΙΔΟΠΟΙΗΣΗ:** Για να αποσυνδέσετε ένα καλώδιο δικτύου, βγάλτε πρώτα το καλώδιο από τον υπολογιστή σας και μετά από την επιτοίχια πρίζα δικτύου.

- 2 Αποσυνδέστε τυχόν τηλεφωνικές συσκευές ή καλώδια τηλεπικοινωνιών από τον υπολογιστή.
- 3 Αποσυνδέστε τον υπολογιστή σας και όλες τις συνδεδεμένες συσκευές από τις ηλεκτρικές πρίζες τους και πατήστε το κουμπί λειτουργίας για να γειώσετε την πλακέτα συστήματος.
- 4 Αν χρειάζεται, αφαιρέστε τη βάση του υπολογιστή (για οδηγίες, ανατρέξτε στη συνοδευτική τεκμηρίωση).



ΠΡΟΣΟΧΗ: Για να προστατευτείτε από ηλεκτροπληξία, πριν να αφαιρέσετε το κάλυμμα του υπολογιστή σας, αποσυνδέετε τον πάντα από την πρίζα.

- 5 Αφαιρέστε το κάλυμμα του υπολογιστή:
 - Αφαιρέστε το κάλυμμα του υπολογιστή mini tower (δείτε «Υπολογιστής Mini Tower» στη σελίδα 153).
 - Αφαιρέστε το κάλυμμα του επιτραπέζιου υπολογιστή (δείτε «Επιτραπέζιος υπολογιστής» στη σελίδα 159).



ΕΙΔΟΠΟΙΗΣΗ: Πριν αγγίξετε οτιδήποτε μέσα στον υπολογιστή, γειωθείτε αγγίζοντας μια άβαφη μεταλλική επιφάνεια επάνω στο πλαίσιο, όπως το μέταλλο γύρω από τα ανοίγματα υποδοχής κάρτας στο πίσω μέρος του υπολογιστή. Την ώρα που εργάζεστε, αγγίζετε κατά τακτά χρονικά διαστήματα την άβαφη μεταλλική επιφάνεια ώστε να διώχνετε τον στατικό ηλεκτρισμό που μπορεί να προκαλέσει βλάβη στα εσωτερικά εξαρτήματα.

Υπολογιστής Mini Tower



ΠΡΟΣΟΧΗ: Πριν ξεκινήσετε οποιαδήποτε από τις διαδικασίες που αναφέρονται σε αυτή την ενότητα, ακολουθήστε τις οδηγίες ασφαλείας που βρίσκονται στον *Οδηγός πληροφοριών προϊόντος*.



ΠΡΟΣΟΧΗ: Για προστασία από ηλεκτροπληξία, αποσυνδέετε πάντα τον υπολογιστή σας από την ηλεκτρική πρίζα πριν αφαιρέσετε το κάλυμμα του υπολογιστή.

- 1 Ακολουθήστε τις διαδικασίες «Πριν ξεκινήσετε» στη σελίδα 152.
- 2 Αν έχετε περάσει λουκέτο στον κρίκο λουκέτου στο πίσω πλαίσιο, αφαιρέστε το.
- 3 Ξαπλώστε τον υπολογιστή στο πλάι.
- 4 Σύρετε την ασφάλεια απελευθέρωσης καλύμματος προς τα πίσω καθώς σηκώνετε το κάλυμμα.
- 5 Πιάστε τα πλαϊνά του καλύμματος του υπολογιστή και σηκώστε τα χρησιμοποιώντας τις προεξοχές ως σημείο μόχλευσης.
- 6 Αφαιρέστε το κάλυμμα από τα σημεία σύνδεσης και βάλτε το στην άκρη σε μια μαλακή και ομαλή επιφάνεια.

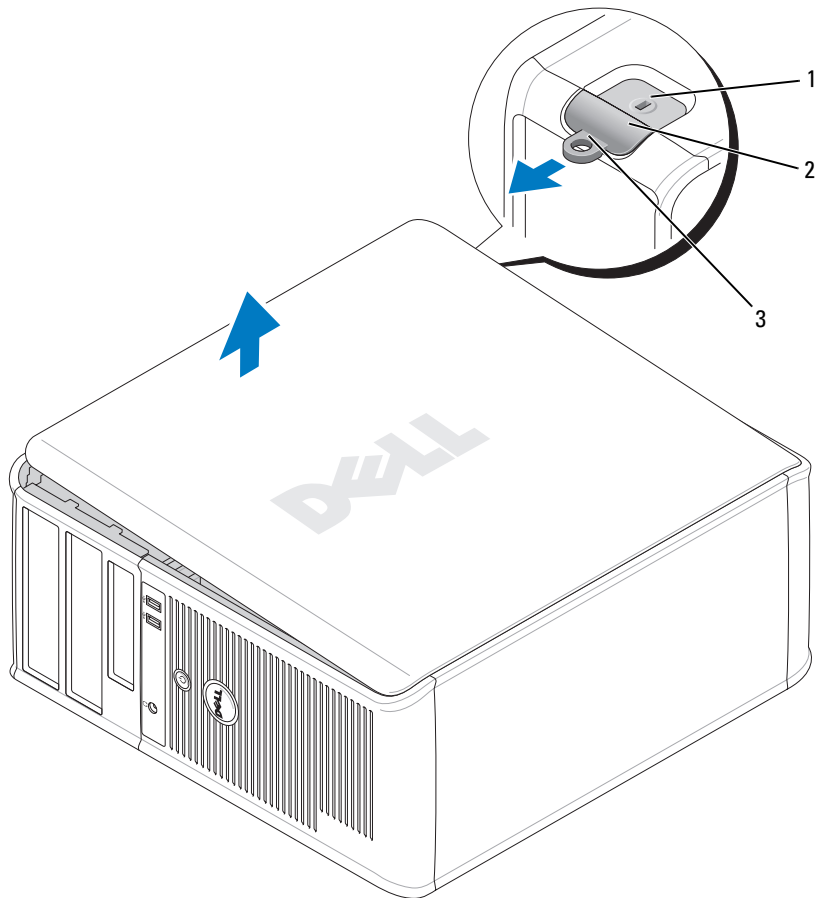

- 1 υποδοχή καλωδίου ασφαλείας
- 2 ασφάλεια απελευθέρωσης καλύμματος
- 3 κρίκος κλειδαριάς

Επιτραπέζιος υπολογιστής

! ΠΡΟΣΟΧΗ: Πριν ξεκινήσετε οποιαδήποτε από τις διαδικασίες που αναφέρονται σε αυτή την ενότητα, ακολουθήστε τις οδηγίες ασφαλείας που βρίσκονται στον *Οδηγός πληροφοριών προϊόντος*.

! ΠΡΟΣΟΧΗ: Για προστασία από ηλεκτροπληξία, αποσυνδέετε πάντα τον υπολογιστή σας από την ηλεκτρική πρίζα πριν αφαιρέσετε το κάλυμμα του υπολογιστή.

- 1 Ακολουθήστε τις διαδικασίες «Πριν ξεκινήσετε» στη σελίδα 152.
- 2 Αν έχετε περάσει λουκέτο στον κρίκο λουκέτου στο πίσω πλαίσιο, αφαιρέστε το.
- 3 Σύρετε την ασφάλεια απελευθέρωσης καλύμματος προς τα πίσω καθώς σηκώνετε το κάλυμμα.
- 4 Σηκώστε το κάλυμμα χρησιμοποιώντας τα σημεία σύνδεσης ως σημεία μόχλευσης.
- 5 Αφαιρέστε το κάλυμμα από τα σημεία σύνδεσης και βάλτε το στην άκρη σε μια μαλακή και ομαλή επιφάνεια.

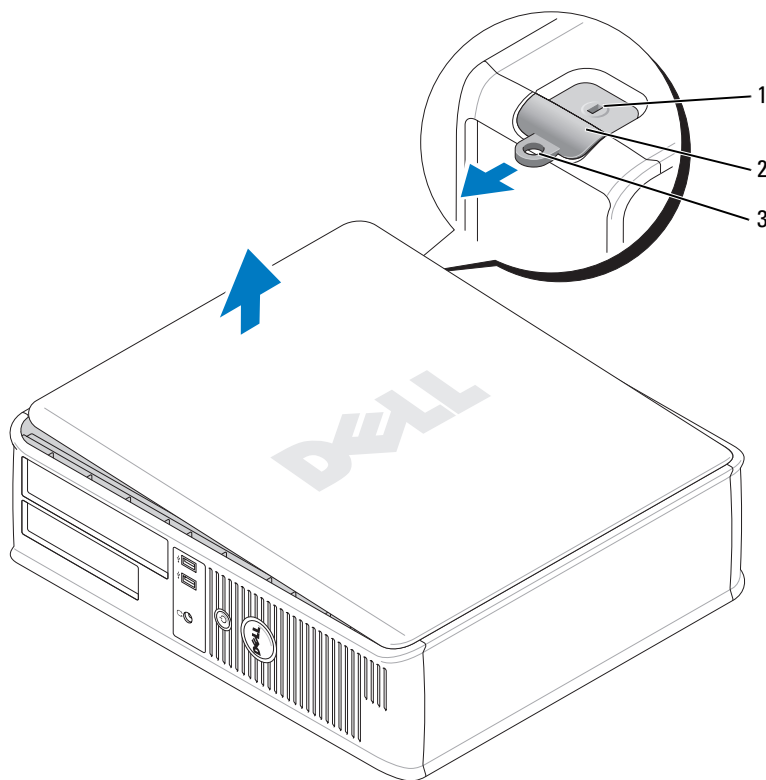

- 1 υποδοχή καλωδίου ασφαλείας
- 2 ασφάλεια απελευθέρωσης καλύμματος
- 3 κρίκος κλειδαριάς

Στο εσωτερικό του υπολογιστή σας

Υπολογιστής Mini Tower

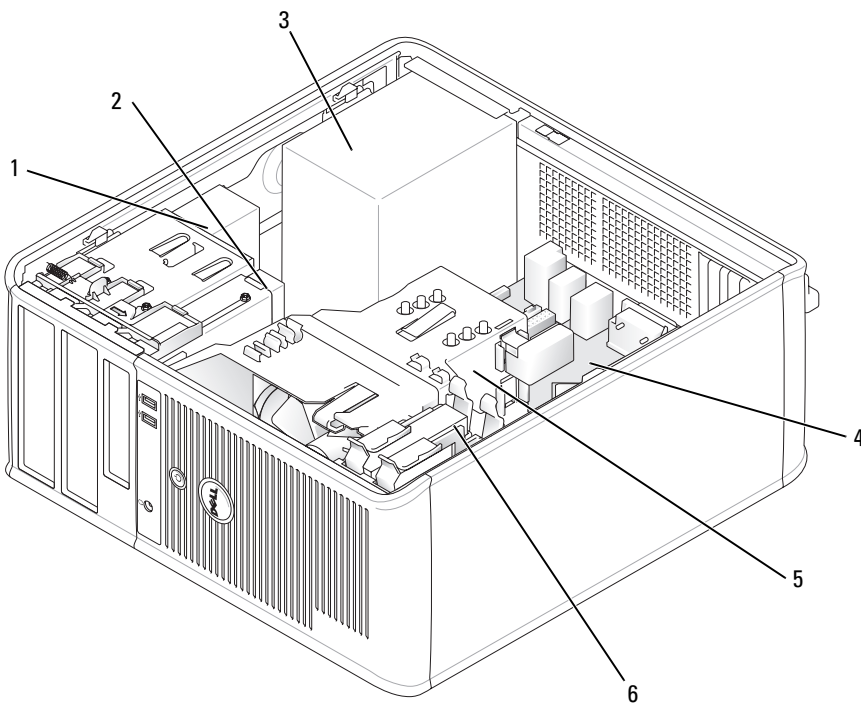

1 μονάδα CD/DVD

2 μονάδα δισκέτας

3 παροχή τροφοδοσίας

4 μητρική πλακέτα

5 ψύκτρα

6 μονάδα σκληρού δίσκου

Στοιχεία κάρτας συστήματος

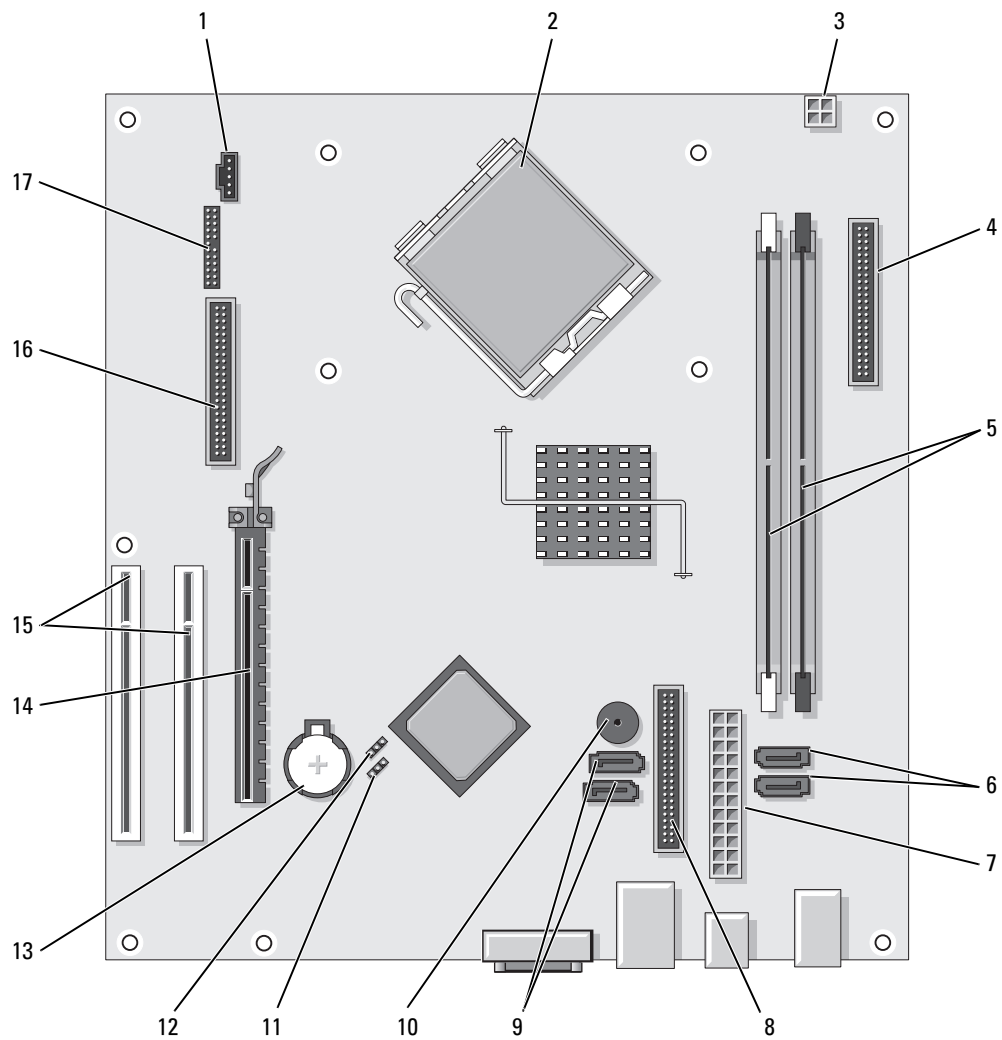



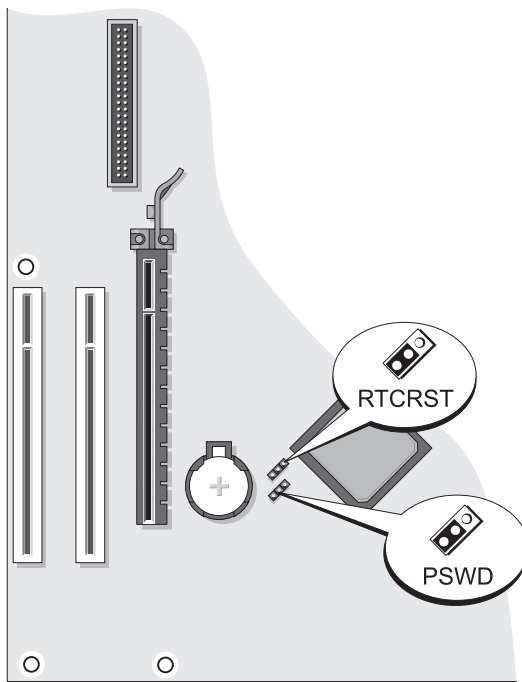

- | | | | |
|---|---------------------------------------|----|--|
| 1 | θύρα ανεμιστήρα (FAN) | 10 | εσωτερικός βομβητής (SPKR1) |
| 2 | θύρα επεξεργαστή (CPU) | 11 | βραχυκυκλωτήρας κωδικού πρόσβασης (PSWD) |
| 3 | θύρα ισχύος επεξεργαστή (12VPOWER) | 12 | βραχυκυκλωτήρας επαναφοράς ρολογιού πραγματικού χρόνου (RTCST) |
| 4 | θύρα μπροστινού μέρους (FNT_PANEL) | 13 | υποδοχή μπαταρίας (BATT) |
| 5 | θύρες μονάδων μνήμης (DIMM_1, DIMM_2) | 14 | θύρα κάρτας PCI Express x16 |
| 6 | θύρες μονάδας SATA (SATA0, SATA1) | 15 | θύρες κάρτας PCI (2) |
| 7 | θύρα τροφοδοσίας (POWER) | 16 | θύρα μονάδας δισκέτας (FLOPPY) |
| 8 | θύρα μονάδας CD/DVD (IDE) | 17 | σειριακή θύρα/ θύρα PS/2 (PS2/SER2) |
| 9 | θύρες μονάδας SATA (SATA2, SATA3) | | |

Ρυθμίσεις βραχυκυκλωτήρων

Υπολογιστής Mini Tower



Βραχυκυκλωτήρας	Ρύθμιση	Περιγραφή
PSWD	 1	Οι λειτουργίες κωδικού πρόσβασης είναι ενεργοποιημένες (προεπιλογή).
		Οι λειτουργίες κωδικού πρόσβασης είναι απενεργοποιημένες.
RTCST	 1	Το ρολόι πραγματικού χρόνου έχει ενεργοποιηθεί (προεπιλογή).
		Το ρολόι πραγματικού χρόνου δεν μηδενίζεται (προσωρινά βραχυκυκλωμένο).

 βραχυκυκλωμένο  μη βραχυκυκλωμένο

Επιτραπέζιος υπολογιστής

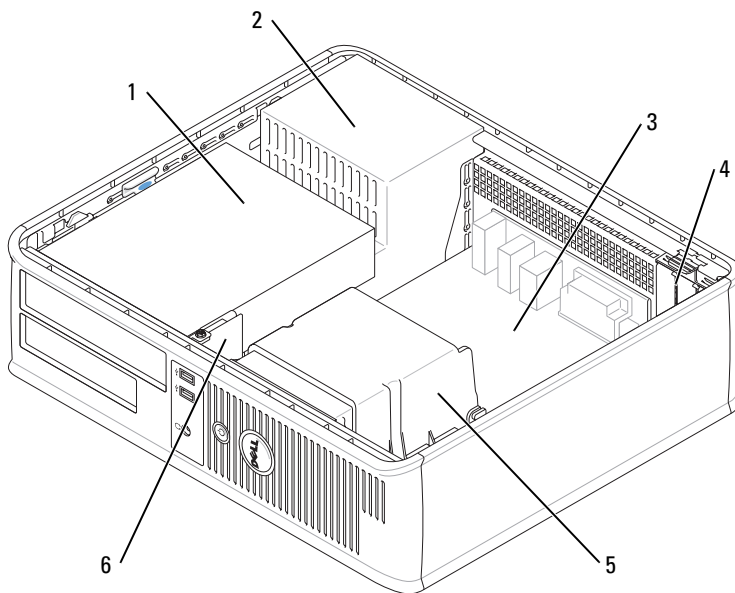

- | | | | |
|---|--|---|-----------------------|
| 1 | τμήμα μονάδας δίσκου (CD/DVD, δισκέτα, και σκληρός δίσκος) | 4 | υποδοχές καρτών |
| 2 | παροχή τροφοδοσίας | 5 | ψύκτρα |
| 3 | μητρική πλακέτα | 6 | μπροστινό πλαίσιο I/O |

Στοιχεία κάρτας συστήματος

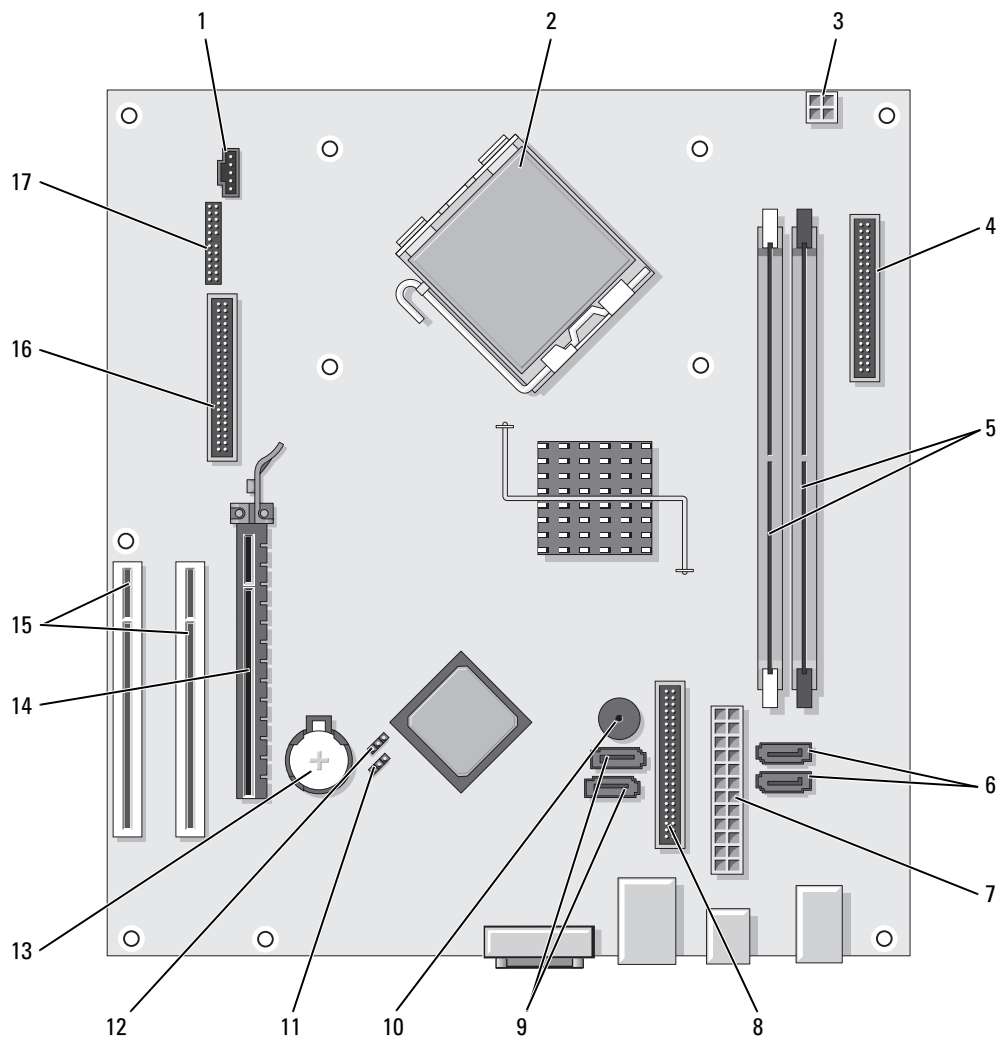





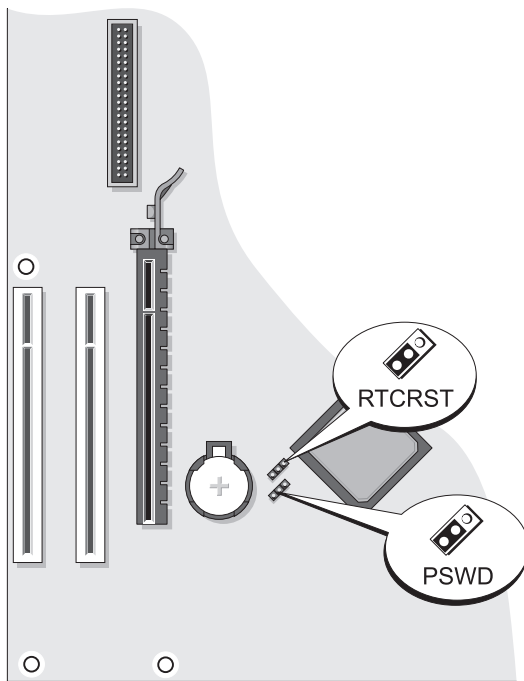

- | | | | |
|---|--|----|--|
| 1 | θύρα ανεμιστήρα (FAN) | 10 | εσωτερικός βομβητής (SPKR1) |
| 2 | θύρα επεξεργαστή (CPU) | 11 | βραχυκυκλωτήρας κωδικού πρόσβασης (PSWD) |
| 3 | θύρα ισχύος επεξεργαστή (12VPOWER) | 12 | βραχυκυκλωτήρας επανεκκίνησης RTC (RTCRST) |
| 4 | θύρα μπροστινού μέρους (FNT_PANEL) | 13 | υποδοχή μπαταρίας (BATT) |
| 5 | θύρες μονάδων μνήμης (DIMM_1, DIMM_2) | 14 | θύρα κάρτας PCI Express x16 |
| 6 | σειριακές θύρες μονάδας ATA (SATA0, SATA1) | 15 | θύρα κάρτας PCI (2) |
| 7 | θύρα τροφοδοσίας (POWER) | 16 | θύρα μονάδας δισκέτας (FLOPPY) |
| 8 | θύρα μονάδας CD/DVD (IDE) | 17 | σειριακή θύρα/ θύρα PS/2 (PS2/SER2) |
| 9 | σειριακές θύρες μονάδας ATA (SATA2, SATA3) | | |

Ρυθμίσεις βραχυκυκλωτήρων

Επιτραπέζιος υπολογιστής



Βραχυκυκλωτήρας	Ρύθμιση	Περιγραφή
PSWD	 1	Οι λειτουργίες κωδικού πρόσβασης είναι ενεργοποιημένες (προεπιλογή).
		Οι λειτουργίες κωδικού πρόσβασης είναι απενεργοποιημένες.
RTCST	 1	Το ρολόι πραγματικού χρόνου έχει ενεργοποιηθεί (προεπιλογή).
		Το ρολόι πραγματικού χρόνου δεν μηδενίζεται (προσωρινά βραχυκυκλωμένο).

 βραχυκυκλωμένο  μη βραχυκυκλωμένο

Επίλυση προβλημάτων

Η Dell παρέχει ένα πλήθος εργαλείων που θα σας βοηθήσουν όταν ο υπολογιστής σας δεν αποδίδει όπως πρέπει. Για τις πιο πρόσφατες πληροφορίες επίλυσης προβλημάτων που είναι διαθέσιμες για τον υπολογιστή σας, επισκεφθείτε τον ιστοχώρο υποστήριξης της Dell στη διεύθυνση support.dell.com.

Εάν υπάρξουν προβλήματα σχετικά με τον υπολογιστή που απαιτούν βοήθεια από την Dell, γράψτε μια λεπτομερή περιγραφή του σφάλματος, των ηχητικών σημάτων ή του τρόπου με τον οποίο αναβοσβήνουν οι λυχνίες διάγνωσης. Σημειώστε τον κωδικό ταχείας εξυπηρέτησης και την ετικέτα εξυπηρέτησης στον παρακάτω χώρο και στη συνέχεια επικοινωνήστε με την Dell από το σημείο στο οποίο βρίσκεται ο υπολογιστής σας. Για πληροφορίες σχετικά με τον τρόπο επικοινωνίας με την Dell, ανατρέξτε στον online *Οδηγός χρήσης*.

Για ένα παράδειγμα ενός κωδικού ταχείας εξυπηρέτησης και μιας ετικέτας εξυπηρέτησης, δείτε «Εύρεση πληροφοριών» στη σελίδα 137.

Κωδικός ταχείας εξυπηρέτησης: _____

Ετικέτα εξυπηρέτησης: _____

Διαγνωστικό πρόγραμμα της Dell

 **ΠΡΟΣΟΧΗ:** Πριν ξεκινήσετε οποιαδήποτε από τις διαδικασίες που αναφέρονται σε αυτή την ενότητα, ακολουθήστε τις οδηγίες ασφαλείας που βρίσκονται στον *Οδηγός πληροφοριών προϊόντος*.

Πότε να χρησιμοποιήσετε το διαγνωστικό πρόγραμμα της Dell

Εάν αντιμετωπίσετε κάποιο πρόβλημα με τον υπολογιστή σας, πραγματοποιήστε τους ελέγχους που αναφέρονται στην ενότητα «Επίλυση προβλημάτων» στον online *Οδηγός χρήσης* και εκτελέστε το διαγνωστικό πρόγραμμα της Dell πριν επικοινωνήσετε με την Dell για τεχνική βοήθεια. Για πληροφορίες σχετικά με τον τρόπο επικοινωνίας με την Dell, ανατρέξτε στον online *Οδηγός χρήσης*.

 **ΕΙΔΟΠΟΙΗΣΗ:** Το διαγνωστικό πρόγραμμα της Dell λειτουργεί μόνο στους υπολογιστές της Dell™.

Ανοίξτε τις ρυθμίσεις συστήματος (δείτε «Ρυθμίσεις συστήματος» στον online *Οδηγός χρήσης* για οδηγίες), ελέγξτε τις πληροφορίες ρυθμίσεων παραμέτρων του υπολογιστή σας και βεβαιωθείτε ότι η συσκευή που θέλετε να ελέγξετε εμφανίζεται στις ρυθμίσεις συστήματος και είναι ενεργή.

Κάντε εκκίνηση του διαγνωστικού προγράμματος είτε από τη μονάδα του σκληρού δίσκου σας είτε από το προαιρετικό CD Προγράμματα οδήγησης και βοηθητικές εφαρμογές (επίσης γνωστό ως CD πόρων).

Εκκίνηση του διαγνωστικού προγράμματος της Dell από τον σκληρό δίσκο σας

- 1 Εκκινήστε (ή επανεκκινήστε) τον υπολογιστή σας.
- 2 Όταν εμφανιστεί το λογότυπο της DELL, πατήστε <F12> αμέσως.



ΣΗΜΕΙΩΣΗ: Αν εμφανιστεί ένα μήνυμα ότι δεν βρέθηκε τμήμα διαγνωστικού, εκτελέστε το διαγνωστικό πρόγραμμα της Dell από το προαιρετικό CD *Προγράμματα οδήγησης και βοηθητικές εφαρμογές* (δείτε «Εκκίνηση του διαγνωστικού προγράμματος της Dell από το CD Προγράμματα οδήγησης και βοηθητικές εφαρμογές» στη σελίδα 163).

Εάν περιμένετε πολλή ώρα και εμφανίζεται το λογότυπο του λειτουργικού συστήματος, συνεχίστε να περιμένετε μέχρι να δείτε την επιφάνεια εργασίας των Microsoft® Windows®. Στη συνέχεια, τερματίστε τη λειτουργία του υπολογιστή και δοκιμάστε ξανά.

- 3 Όταν εμφανιστεί η λίστα των συσκευών εκκίνησης, επιλέξτε **Εκκίνηση στο Διαμέρισμα Βοηθητικών Προγραμμάτων** και πατήστε <Enter>.
- 4 Όταν εμφανιστεί το **κύριο μενού** του διαγνωστικού προγράμματος της Dell, επιλέξτε τον *έλεγχο* που θέλετε να εκτελέσετε.

Εκκίνηση του διαγνωστικού προγράμματος της Dell από το CD Προγράμματα οδήγησης και βοηθητικές εφαρμογές

- 1 Τοποθετήστε το CD *Προγράμματα οδήγησης και βοηθητικές εφαρμογές*.
- 2 Σβήστε και κάντε επανεκκίνηση του υπολογιστή.

Όταν εμφανιστεί το λογότυπο της DELL, πατήστε <F12> αμέσως.

Αν περιμένετε πολύ ώρα με το λογότυπο του λειτουργικού συστήματος να εμφανίζεται, περιμένετε κι άλλο έως ότου εμφανιστεί η επιφάνεια εργασίας των Microsoft Windows. Στη συνέχεια, τερματίστε τη λειτουργία του υπολογιστή και δοκιμάστε ξανά.



ΣΗΜΕΙΩΣΗ: Τα βήματα που ακολουθούν αλλάζουν την ακολουθία εκκίνησης μόνο για μία φορά. Στην επόμενη διαδικασία εκκίνησης, η εκκίνηση του υπολογιστή γίνεται σύμφωνα με τις συσκευές που καθορίζονται κατά την ρύθμιση του συστήματος.

- 3 Όταν εμφανιστεί η λίστα με τις συσκευές εκκίνησης, επιλέξτε τη μονάδα CD/DVD και πατήστε <Enter>.
- 4 Επιλέξτε την επιλογή για τη μονάδα CD/DVD από το μενού εκκίνησης του CD.
- 5 Στο μενού που εμφανίζεται επιλέξτε να γίνει εκκίνηση από τη μονάδα CD/DVD.
- 6 Πληκτρολογήστε 1 για να ξεκινήσει το μενού του CD *Προγράμματα οδήγησης και βοηθητικές εφαρμογές*.

- 7 Πληκτρολογήστε 2 για να ξεκινήσει το διαγνωστικό πρόγραμμα της Dell.
- 8 Επιλέξτε **Run the 32 Bit Dell Diagnostics** (Εκτέλεση του διαγνωστικού προγράμματος 32 Bit της Dell) από την αριθμημένη λίστα. Εάν υπάρχουν πολλές εκδόσεις, επιλέξτε την έκδοση που είναι κατάλληλη για τον υπολογιστή σας.
- 9 Όταν εμφανιστεί το **κύριο μενού** του διαγνωστικού προγράμματος της Dell, επιλέξτε τον έλεγχο που θέλετε να εκτελέσετε.

Κύριο μενού διαγνωστικού προγράμματος της Dell

- 1 Μετά τη φόρτωση του διαγνωστικού προγράμματος της Dell και την εμφάνιση της οθόνης του **κύριου μενού**, κάντε κλικ στο κουμπί που αντιστοιχεί στην επιλογή που θέλετε.

Επιλογή	Λειτουργία
Express Test	Πραγματοποιείται γρήγορος έλεγχος των συσκευών. Αυτός ο έλεγχος διαρκεί συνήθως 10 έως 20 λεπτά και δεν απαιτεί τη συμμετοχή σας. Εκτελέστε αρχικά τη λειτουργία « Γρήγορος έλεγχος » για να αυξήσετε την πιθανότητα γρήγορου εντοπισμού του προβλήματος.
Extended Test	Πραγματοποιείται λεπτομερής έλεγχος των συσκευών. Αυτός ο έλεγχος συνήθως διαρκεί ώρα ή περισσότερο και απαιτεί, κατά διαστήματα, να απαντάτε σε ερωτήσεις.
Custom Test	Πραγματοποιείται έλεγχος μιας συγκεκριμένης συσκευής. Μπορείτε να προσαρμόσετε τους ελέγχους που θέλετε να εκτελέσετε.
Symptom Tree	Παραθέτει τα πιο συνηθισμένα συμπτώματα που παρουσιάζονται και σας επιτρέπει να επιλέξετε κάποιον έλεγχο ανάλογα με το σύμπτωμα του προβλήματος που αντιμετωπίζετε.

- 2 Εάν αντιμετωπίσετε πρόβλημα κατά τη διάρκεια του ελέγχου, εμφανίζεται ένα μήνυμα με έναν κωδικό σφάλματος και μια περιγραφή του προβλήματος. Σημειώστε τον κωδικό σφάλματος και την περιγραφή του προβλήματος και ακολουθήστε τις οδηγίες που εμφανίζονται στην οθόνη.

Εάν δεν μπορείτε να επιλύσετε το πρόβλημα, επικοινωνήστε με την Dell. Για πληροφορίες σχετικά με τον τρόπο επικοινωνίας με την Dell, ανατρέξτε στον online *Οδηγός χρήσης*.

 **ΣΗΜΕΙΩΣΗ:** Η ετικέτα εξυπηρέτησης για τον υπολογιστή σας βρίσκεται στο επάνω μέρος της κάθε δοκιμαστικής οθόνης. Εάν έρθετε σε επαφή με την Dell, η τεχνική υποστήριξη θα σας ζητήσει την ετικέτα εξυπηρέτησης.

- 3 Εάν εκτελέσετε έλεγχο από την επιλογή **Custom Test** (Προσαρμοσμένος έλεγχος) ή **Symptom Tree** (Συμπτώματα), κάντε κλικ στη σχετική καρτέλα που περιγράφεται στον ακόλουθο πίνακα για περισσότερες πληροφορίες.

Καρτέλα	Λειτουργία
Results	Εμφανίζει τα αποτελέσματα του ελέγχου και τυχόν σφάλματα που εντοπίστηκαν.
Errors	Εμφανίζει συνθήκες σφαλμάτων, κωδικούς σφαλμάτων και την περιγραφή του προβλήματος.

Καρτέλα	Λειτουργία
Help	Περιγράφει τη δοκιμή και μπορεί να υποδείξει ανάγκες για την εκτέλεση της δοκιμής.
Configuration	Εμφανίζει τη διαμόρφωση υλικού για την επιλεγμένη συσκευή. Το διαγνωστικό πρόγραμμα της Dell λαμβάνει πληροφορίες διαμόρφωσης για όλες τις συσκευές από τη ρύθμιση συστήματος, τη μνήμη, και διάφορες εσωτερικές δοκιμές, και εμφανίζει τις πληροφορίες στη λίστα συσκευών στο αριστερό παράθυρο της οθόνης. Η λίστα συσκευών ενδέχεται να μην εμφανίζει τα ονόματα όλων των στοιχείων, τα οποία είναι εγκατεστημένα στον υπολογιστή σας ή όλων των συσκευών, οι οποίες είναι συνδεδεμένες στον υπολογιστή σας.
Parameters	Μπορείτε να προσαρμόσετε τον έλεγχο αλλάζοντας τις ρυθμίσεις του.

- Όταν ολοκληρωθούν οι έλεγχοι, εάν εκτελείτε τα διαγνωστικά προγράμματα της Dell από το CD Προγράμματος οδήγησης και εφαρμογές (προαιρετικό), βγάλτε το CD.
- Κλείσιμο την οθόνη ελέγχων για να επιστρέψετε στο **κύριο μενού**. Για έξοδο από το διαγνωστικό πρόγραμμα της Dell και επανεκκίνηση του υπολογιστή, κλείστε το **κύριο μενού**.

Λυχνίες συστήματος

Η λυχνία ισχύος σας μπορεί να υποδεικνύει ένα πρόβλημα με τον υπολογιστή σας

Λυχνία ισχύος	Περιγραφή προβλήματος	Συνιστώμενη λύση
Σταθερό πράσινο	Η τροφοδοσία είναι ενεργή και ο υπολογιστής λειτουργεί κανονικά.	Δεν απαιτείται διορθωτική ενέργεια.
Αναβοσβήνει πράσινο	Ο υπολογιστής βρίσκεται σε λειτουργία εξοικονόμησης ενέργειας.	Πατήστε το κουμπί λειτουργίας, μετακινήστε το ποντίκι ή πατήστε ένα πλήκτρο στο πληκτρολόγιο για να ξυπνήσετε τον υπολογιστή.
Αναβοσβήνει πράσινο μερικές φορές και μετά απενεργοποιείται	Υπάρχει σφάλμα ρύθμισης	Ελέγξτε στην ενότητα Διαγνωστικές λυχνίες για να δείτε αν αναγνωρίζεται το συγκεκριμένο πρόβλημα (δείτε «Διαγνωστικές λυχνίες» στη σελίδα 167).
Σταθερό κίτρινο	Το διαγνωστικό πρόγραμμα της Dell εκτελεί έναν έλεγχο ή μια συσκευή στον πίνακα του συστήματος μπορεί να είναι ελαττωματική ή να μην είναι εγκατεστημένη σωστά.	Αν εκτελείται το διαγνωστικό πρόγραμμα της Dell, αφήστε τον έλεγχο να ολοκληρωθεί. Ελέγξτε στην ενότητα Διαγνωστικές λυχνίες για να δείτε αν αναγνωρίζεται το συγκεκριμένο πρόβλημα (δείτε «Διαγνωστικές λυχνίες» στη σελίδα 167). Για πληροφορίες σχετικά με τον τρόπο επικοινωνίας με την Dell, ανατρέξτε στον online Οδηγό χρήσης. Για πληροφορίες σχετικά με τον τρόπο επικοινωνίας με την Dell, ανατρέξτε στον online Οδηγό χρήσης.

Λυχνία ισχύος	Περιγραφή προβλήματος	Συνιστώμενη λύση
Αναβοσβήνει κίτρινο	Προέκυψε σφάλμα τροφοδοσίας ή πίνακα συστήματος.	Ελέγξτε στην ενότητα Διαγνωστικές λυχνίες για να δείτε αν αναγνωρίζεται το συγκεκριμένο πρόβλημα (δείτε «Διαγνωστικές λυχνίες» στη σελίδα 167). Ανατρέξτε στην ενότητα «Προβλήματα τροφοδοσίας» στον online <i>Οδηγός χρήσης</i> .
Σταθερό πράσινο και κωδικός ηχητικών σημάτων κατά το POST	Ανιχνεύτηκε πρόβλημα κατά την εκτέλεση του BIOS.	Για οδηγίες σχετικά με τη διάγνωση βάσει των κωδικών ηχητικών σημάτων, δείτε «Προβλήματα κωδικών ηχητικών σημάτων» στη σελίδα 170. Επίσης, ελέγξτε την ενότητα Διαγνωστικές λυχνίες για να δείτε αν αναγνωρίζεται το συγκεκριμένο πρόβλημα
Λυχνία ισχύος με σταθερό πράσινο, χωρίς κωδικό ηχητικών σημάτων και χωρίς εικόνα κατά το POST	Η οθόνη ή η κάρτα γραφικών μπορεί να είναι ελαττωματικά ή να έχουν εγκατασταθεί εσφαλμένα.	Ελέγξτε την ενότητα Διαγνωστικές λυχνίες για να δείτε αν αναγνωρίζεται το συγκεκριμένο πρόβλημα.
Λυχνία ισχύος με σταθερό πράσινο και χωρίς κωδικό ηχητικών σημάτων, αλλά ο υπολογιστής κλειδώνει κατά το POST	Μια ενσωματωμένη συσκευή στην κάρτα συστήματος μπορεί να είναι ελαττωματική.	Ελέγξτε την ενότητα Διαγνωστικές λυχνίες για να δείτε αν αναγνωρίζεται το συγκεκριμένο πρόβλημα. Για πληροφορίες σχετικά με τον τρόπο επικοινωνίας με την Dell, ανατρέξτε στον online Οδηγό χρήσης. Για πληροφορίες σχετικά με τον τρόπο επικοινωνίας με την Dell, ανατρέξτε στον online <i>Οδηγός χρήσης</i> .













Διαγνωστικές λυχνίες





 **ΠΡΟΣΟΧΗ:** Πριν ξεκινήσετε οποιαδήποτε από τις διαδικασίες που αναφέρονται σε αυτή την ενότητα, ακολουθήστε τις οδηγίες ασφαλείας που βρίσκονται στον *Οδηγό πληροφοριών προϊόντος*.





Για να σας βοηθήσει στην αντιμετώπιση ενός προβλήματος, ο υπολογιστής σας έχει τέσσερις λυχνίες με τις ετικέτες «1,» «2,» «3,» και «4» στην μπροστινή ή πίσω πλευρά. Οι λυχνίες μπορεί να είναι σβηστές ή πράσινες. Όταν ο υπολογιστής ξεκινάει κανονικά, Αν το τμήμα POST της εκκίνησης του συστήματος ολοκληρωθεί με επιτυχία, και οι τέσσερις λυχνίες ανάβουν πράσινες για ένα σύντομο διάστημα και μετά σβήνουν ξανά. Εάν κατά τη διάρκεια της διαδικασίας POST υπάρξει κάποια δυσλειτουργία του υπολογιστή, το χρώμα των λυχνιών LED μπορεί να βοηθήσει στην αναγνώριση του τμήματος στο οποίο υπήρξε το πρόβλημα του υπολογιστή κατά τη διάρκεια της διαδικασίας.

Αν ο υπολογιστής δεν λειτουργεί σωστά μετά από έναν επιτυχή έλεγχο POST, οι διαγνωστικές λυχνίες δεν δείχνουν την αιτία του προβλήματος. Αν ο υπολογιστής δεν λειτουργεί σωστά μετά από έναν επιτυχή έλεγχο POST, οι διαγνωστικές λυχνίες δεν δείχνουν την αιτία του προβλήματος.

 **ΣΗΜΕΙΩΣΗ:** Οι διαγνωστικές λυχνίες μπορούν να εμφανίζονται είτε κάθετα είτε οριζόντια. Οι διαγνωστικές λυχνίες μπορεί να είναι είτε σε κατακόρυφη είτε σε οριζόντια διάταξη.

Μοτίβο λυχνιών	Περιγραφή προβλήματος	Συνιστώμενη λύση
   	<p>Ο υπολογιστής βρίσκεται σε κανονική κατάσταση «off», ή προέκυψε πιθανή βλάβη πριν το BIOS.</p> <p>Οι διαγνωστικές λυχνίες δεν ανάβουν αφού ο υπολογιστής ξεκινάει με επιτυχία το λειτουργικό σύστημα.</p>	Συνδέστε τον υπολογιστή σε μια ηλεκτρική πρίζα που λειτουργεί και πατήστε το κουμπί λειτουργίας.
   	Προέκυψε πιθανή βλάβη του BIOS. Ο υπολογιστής βρίσκεται σε λειτουργία αποκατάστασης.	Εκτελέστε το βοηθητικό πρόγραμμα αποκατάστασης BIOS, περιμένετε να ολοκληρωθεί η αποκατάσταση, και κατόπιν επανεκκινήστε τον υπολογιστή.
   	Προέκυψε πιθανή βλάβη του επεξεργαστή	Για πληροφορίες σχετικά με την επανεγκατάσταση του επεξεργαστή, ανατρέξτε στον Οδηγό χρήσης. Για πληροφορίες σχετικά με την επανεγκατάσταση του επεξεργαστή, ανατρέξτε στον online <i>Οδηγό χρήσης</i> .

Μοτίβο λυχνιών	Περιγραφή προβλήματος	Συνιστώμενη λύση
	<p>Ανιχνεύονται μονάδες μνήμης, αλλά προέκυψε βλάβη μνήμης.</p>	<ul style="list-style-type: none"> • Για πληροφορίες σχετικά με την επανεγκατάσταση μονάδων μνήμης, ανατρέξτε στον online Οδηγό χρήσης. Για πληροφορίες σχετικά με την επανεγκατάσταση μονάδων μνήμης, ανατρέξτε στον online <i>Οδηγός χρήσης</i>. • Εάν ο υπολογιστής ξεκινήσει κανονικά, τοποθετήστε ξανά μια πρόσθετη μονάδα. Συνεχίστε μέχρι να βρείτε την ελαττωματική μονάδα ή να εγκαταστήσετε εκ νέου όλες τις μονάδες χωρίς κάποιο σφάλμα. Συνεχίστε έως ότου εντοπίσετε μια ελαττωματική μονάδα ή έχετε επανεγκαταστήσει όλες τις μονάδες χωρίς να εμφανιστεί σφάλμα. • Αν είναι διαθέσιμη, εγκαταστήστε στον υπολογιστή σας μια μονάδα μνήμης ίδιου τύπου που λειτουργεί κανονικά. • Εάν το πρόβλημα εξακολουθεί να υπάρχει, επικοινωνήστε με την Dell. Για πληροφορίες σχετικά με τον τρόπο επικοινωνίας με την Dell, ανατρέξτε στον online <i>Οδηγός χρήσης</i>.
	<p>Προέκυψε πιθανή βλάβη κάρτας γραφικών</p>	<ul style="list-style-type: none"> • Αν ο υπολογιστής διαθέτει κάρτα γραφικών, αφαιρέστε την, τοποθετήστε την ξανά και στην συνέχεια επανεκκινήστε τον υπολογιστή. • Αν το πρόβλημα εξακολουθεί να υπάρχει, εγκαταστήστε μια κάρτα γραφικών που γνωρίζετε ότι λειτουργεί σωστά και επανεκκινήστε τον υπολογιστή. • Εάν το πρόβλημα παραμένει ή ο υπολογιστής έχει ενσωματωμένα γραφικά, επικοινωνήστε με την Dell. Για πληροφορίες σχετικά με τον τρόπο επικοινωνίας με την Dell, ανατρέξτε στον online <i>Οδηγός χρήσης</i>.
	<p>Προέκυψε πιθανή βλάβη μονάδας δισκέτας ή σκληρού δίσκου.</p>	<p>Αποσυνδέστε και συνδέστε όλα τα καλώδια τροφοδοσίας και δεδομένων και επανεκκινήστε τον υπολογιστή.</p>
	<p>Προέκυψε πιθανή βλάβη USB.</p>	<p>Εγκαταστήστε ξανά όλες τις συσκευές USB, ελέγξτε τις συνδέσεις καλωδίων, και κατόπιν επανεκκινήστε τον υπολογιστή.</p>

Μοτίβο λυχνιών	Περιγραφή προβλήματος	Συνιστώμενη λύση
	<p>Δεν έχει ανιχνευθεί καμία κάρτα μνήμης.</p>	<ul style="list-style-type: none"> • Για πληροφορίες σχετικά με την επανεγκατάσταση μονάδων μνήμης, ανατρέξτε στον online Οδηγό χρήσης. Για πληροφορίες σχετικά με την επανεγκατάσταση μονάδων μνήμης, ανατρέξτε στον online <i>Οδηγός χρήσης</i>. • Εάν ο υπολογιστής ξεκινήσει κανονικά, τοποθετήστε ξανά μια πρόσθετη μονάδα. Συνεχίστε μέχρι να βρείτε την ελαττωματική μονάδα ή να εγκαταστήσετε εκ νέου όλες τις μονάδες χωρίς κάποιο σφάλμα. Συνεχίστε έως ότου εντοπίσετε μια ελαττωματική μονάδα ή έχετε επανεγκαταστήσει όλες τις μονάδες χωρίς να εμφανιστεί σφάλμα. • Αν είναι διαθέσιμη, εγκαταστήστε στον υπολογιστή σας μια μονάδα μνήμης ίδιου τύπου που λειτουργεί κανονικά. • Εάν το πρόβλημα εξακολουθεί να υπάρχει, επικοινωνήστε με την Dell. Για πληροφορίες σχετικά με τον τρόπο επικοινωνίας με την Dell, ανατρέξτε στον online <i>Οδηγός χρήσης</i>.
	<p>Έχουν ανιχνευτεί μονάδες μνήμης, αλλά υπάρχει σφάλμα ρύθμισης ή συμβατότητας μνήμης.</p>	<ul style="list-style-type: none"> • Βεβαιωθείτε ότι δεν υπάρχουν ειδικές απαιτήσεις για την τοποθέτηση της μονάδας μνήμης/θύρας μνήμης. • Βεβαιωθείτε πως οι μονάδες μνήμης που τοποθετείτε είναι συμβατές με τον υπολογιστή σας. • Αν το πρόβλημα επιμένει, επικοινωνήστε με την Dell. Για πληροφορίες σχετικά με τον τρόπο επικοινωνίας με την Dell, ανατρέξτε στον online <i>Οδηγός χρήσης</i>.
	<p>Έχει προκύψει βλάβη.</p> <p>Αυτός ο συνδυασμός εμφανίζεται επίσης όταν εισέρχεστε στις ρυθμίσεις συστήματος και μπορεί να μην υποδεικνύει κάποιο πρόβλημα.</p>	<ul style="list-style-type: none"> • Βεβαιωθείτε πως τα καλώδια από τον σκληρό δίσκο, τη μονάδα CD και τη μονάδα DVD έχουν συνδεθεί σωστά στη μητρική πλακέτα. • Ελέγξτε το μήνυμα του υπολογιστή που εμφανίζεται στην οθόνη. • Εάν το πρόβλημα εξακολουθεί να υπάρχει, επικοινωνήστε με την Dell. Για πληροφορίες σχετικά με τον τρόπο επικοινωνίας με την Dell, ανατρέξτε στον online <i>Οδηγός χρήσης</i>.
	<p>Μετά την ολοκλήρωση του ελέγχου POST, και οι τέσσερις διαγνωστικές λυχνίες γίνονται πράσινες πριν σβήσουν, υποδεικνύοντας κανονική κατάσταση λειτουργίας.</p>	<p>Καμία.</p>

Προβλήματα κωδικών ηχητικών σημάτων

Ο υπολογιστής σας εκπέμπει μια σειρά ηχητικών σημάτων κατά την εκκίνηση αν η οθόνη δεν μπορεί να εμφανίσει σφάλματα ή προβλήματα. Αυτή η σειρά των ηχητικών σημάτων, επισημαίνει κάποιο πρόβλημα. Ένα πιθανό ηχητικό σήμα (1-3-1) αποτελείται από ένα ηχητικό σήμα, μία σειρά τριών ηχητικών σημάτων και τέλος άλλο ένα ηχητικό σήμα. Αυτός ο κωδικός ηχητικών σημάτων σας ενημερώνει πως ο υπολογιστής αντιμετώπισε κάποιο πρόβλημα μνήμης.

Εάν ακουστεί κάποιο ηχητικό σήμα από τον υπολογιστή σας κατά την εκκίνηση του :

- 1 Καταγράψτε το ηχητικό σήμα.
- 2 Δείτε «Διαγνωστικό πρόγραμμα της Dell» στη σελίδα 162 για να αναγνωρίσετε μια πιο σοβαρή αιτία.
- 3 Επικοινωνήστε με την Dell για τεχνική υποστήριξη. Για πληροφορίες σχετικά με τον τρόπο επικοινωνίας με την Dell, ανατρέξτε στον online *Οδηγός χρήσης*.

Κωδικός	Αιτία	Κωδικός	Αιτία
1-1-2	Αποτυχία καταγραφής μικροεπεξεργαστή	3-1-4	Αποτυχία καταγραφής μάσκας διακοπής δευτερεύοντος
1-1-3	Αποτυχία ανάγνωσης/εγγραφής NVRAM	3-2-2	Αποτυχία φόρτωσης ανύσματος διακοπής
1-1-4	Βλάβη αθροίσματος ελέγχου ROM BIOS	3-2-4	Αποτυχία δοκιμής ελεγκτή ηλεκτρολογίου
1-2-1	Αποτυχία προγραμματιζόμενου χρονοδιακόπτη	3-3-1	Απώλεια ισχύος NVRAM
1-2-2	Αποτυχία αρχικών ρυθμίσεων DMA	3-3-2	Μη έγκυρη διαμόρφωση NVRAM
1-2-3	Αποτυχία ανάγνωσης/εγγραφής καταγραφής σελίδας DMA	3-3-4	Αποτυχία δοκιμής μνήμης βίντεο
1-3	Αποτυχία δοκιμής μνήμης βίντεο	3-4-1	Αποτυχία αρχικών ρυθμίσεων οθόνης
1-3-1 έως 2-4-4	Δεν έχει γίνει σωστή αναγνώριση ή χρήση της μνήμης	3-4-2	Αποτυχία νέας ανίχνευσης της οθόνης
3-1-1	Αποτυχία καταγραφής δευτερεύοντος DMA	3-4-3	Αναζήτηση για βλάβη βίντεο ROM
3-1-2	Αποτυχία καταγραφής πρωτεύοντος DMA	4-2-1	Δεν υπάρχει ηχητικό σήμα από το χρονοδιακόπτη
3-1-3	Αποτυχία καταγραφής μάσκας διακοπής πρωτεύοντος	4-2-2	Αποτυχία τερματισμού λειτουργίας
4-2-3	Αποτυχία πύλης A20	4-4-1	Αποτυχία δοκιμής σειριακής ή παράλληλης θύρας
4-2-4	Μη αναμενόμενη διακοπή στη λειτουργία προστασίας	4-4-2	Αποτυχία στην αποσυμπίεση κωδικού αντιγραμμένης μνήμης

Κωδικός	Αιτία	Κωδικός	Αιτία
4-3-1	Αποτυχία μνήμης πάνω από τη διεύθυνση 0FFFFh	4-4-3	Αποτυχία δοκιμής του συν-επεξεργαστή μαθηματικών
4-3-3	Αποτυχία τσιπ χρονοδιακόπτη μετρητή 2	4-4-4	Αποτυχία δοκιμής Cache
4-3-4	Διακοπή ρολογιού ημέρας		

Επίλυση ασυμβατοτήτων λογισμικού και υλικού

Εάν μία συσκευή είτε δεν ανιχνευθεί κατά τη ρύθμιση του λειτουργικού συστήματος ή έχει ανιχνευθεί αλλά έχει διαμορφωθεί λανθασμένα, μπορείτε να χρησιμοποιήσετε την αντιμετώπιση προβλημάτων υλικού για να επιλύσετε την ασυμβατότητα.

- 1 Κάντε κλικ στο κουμπί **Start** (Εναρξη) και κατόπιν στο κουμπί **Help and Support** (Βοήθεια και υποστήριξη).
- 2 Πληκτρολογήστε `hardware troubleshooter` στο πεδίο **Search** (Ερευνα) και κάντε κλικ στο βέλος για να ξεκινήσει η έρευνα.
- 3 Κάντε κλικ στο **Hardware Troubleshooter** (Αντιμετώπιση προβλημάτων υλικού) στον κατάλογο με τα **αποτελέσματα αναζήτησης**.
- 4 Στον κατάλογο του **Hardware Troubleshooter** (Αντιμετώπιση προβλημάτων υλικού), κάντε κλικ στο **I need to resolve a hardware conflict on my computer** (Πρέπει να επιλύσω μια διένεξη υλικού στον υπολογιστή μου) και κάντε κλικ στο **Next** (Επόμενο).

Χρήση της Επαναφοράς συστήματος των Microsoft Windows XP

Το λειτουργικό σύστημα των Microsoft Windows XP διαθέτει τη λειτουργία Επαναφορά Συστήματος που σας επιτρέπει να επαναφέρετε τον υπολογιστή σας σε μια προηγούμενη κατάσταση λειτουργίας (χωρίς να επηρεαστούν τα αρχεία), σε περίπτωση που οι αλλαγές στο υλικό, το λογισμικό ή άλλες ρυθμίσεις συστήματος είχαν αρνητικές επιδράσεις στον υπολογιστή. Για πληροφορίες σχετικά με το πώς να χρησιμοποιήσετε την Επαναφορά Συστήματος, ανατρέξτε στο Κέντρο Βοήθειας και υποστήριξης των Windows. Για πρόσβαση στο Κέντρο βοήθειας και υποστήριξης των Windows, δείτε «Κέντρο Βοήθειας και υποστήριξης των Windows» στη σελίδα 139.



ΕΙΔΟΠΟΙΗΣΗ: Η Επαναφορά Συστήματος δεν παρακολουθεί ή επαναφέρει τα αρχεία δεδομένων σας. Η Επαναφορά Συστήματος δεν παρακολουθεί ή επαναφέρει τα αρχεία δεδομένων σας.

Δημιουργία ενός σημείου επαναφοράς

- 1 Κάντε κλικ στο κουμπί **Start** (Εναρξη) και κατόπιν στο κουμπί **Help and Support** (Βοήθεια και υποστήριξη).
- 2 Κάντε κλικ στο **System Restore** (Επαναφορά Συστήματος).
- 3 Ακολουθήστε τις οδηγίες στην οθόνη.

Επαναφορά του υπολογιστή σε προηγούμενη κατάσταση λειτουργίας

➔ **ΕΙΔΟΠΟΙΗΣΗ:** Μην αλλάξετε, ανοίξετε, ή διαγράψετε αρχεία ή προγράμματα μέχρι να ολοκληρωθεί η επαναφορά. Μην αλλάξετε, ανοίξετε, ή διαγράψετε αρχεία ή προγράμματα μέχρι να ολοκληρωθεί η επαναφορά.

- 1 Κάντε κλικ στο **Start** (Εναρξη), επιλέξτε **All Programs** (Όλα τα προγράμματα)→ **Accessories** (Βοηθήματα)→ **System Tools** (Εργαλεία συστήματος) και μετά κάντε κλικ στο **System Restore** (Επαναφορά Συστήματος).
- 2 Βεβαιωθείτε πως έχετε επιλέξει **Restore my computer to an earlier time** (Επαναφορά του υπολογιστή μου σε προηγούμενο χρονικό σημείο) και κάντε κλικ στο **Next** (Επόμενο).
- 3 Κάντε κλικ σε μία ημερομηνία στο ημερολόγιο στην οποία θέλετε να επαναφέρετε τον υπολογιστή.
Η οθόνη **Select a Restore Point** (Επιλογή σημείου επαναφοράς) παρέχει ένα ημερολόγιο που σας επιτρέπει να δείτε τα σημεία επαναφοράς. Όλες οι ημερομηνίες του ημερολογίου με διαθέσιμα σημεία επαναφοράς εμφανίζονται με έντονη γραφή.
- 4 Επιλέξτε ένα σημείο επαναφοράς και κάντε κλικ στο **Next** (Επόμενο).
Εάν είναι διαθέσιμα δύο ή και περισσότερα σημεία επαναφοράς, κάντε κλικ στο σημείο επαναφοράς που προτιμάτε. Εάν είναι διαθέσιμα δύο ή και περισσότερα σημεία επαναφοράς, κάντε κλικ στο σημείο επαναφοράς που προτιμάτε.
- 5 Κάντε κλικ στο **Next** (Επόμενο).
Η οθόνη **Restoration Complete** (Ολοκλήρωση επαναφοράς) εμφανίζεται αφού η Επαναφορά Συστήματος ολοκληρώσει τη συλλογή των δεδομένων και γίνει επανεκκίνηση του υπολογιστή.
- 6 Αφού ξεκινήσει ο υπολογιστής, κάντε κλικ στο **OK**.

Για να αλλάξετε σημείο επαναφοράς, μπορείτε είτε να επαναλάβετε τα βήματα χρησιμοποιώντας ένα διαφορετικό σημείο επαναφοράς ή μπορείτε να ακυρώσετε την επαναφορά.

Ακύρωση της Τελευταίας Επαναφοράς Συστήματος

➔ **ΕΙΔΟΠΟΙΗΣΗ:** Μην αλλάξετε, ανοίξετε, ή διαγράψετε αρχεία ή προγράμματα μέχρι να ολοκληρωθεί η επαναφορά. Μην αλλάξετε, ανοίξετε, ή διαγράψετε αρχεία ή προγράμματα μέχρι να ολοκληρωθεί η επαναφορά.

- 1 Κάντε κλικ στο **Start** (Εναρξη) επιλέξτε **All Programs** (Όλα τα προγράμματα)→ **Accessories** (Βοηθήματα)→ **System Tools** (Εργαλεία συστήματος) και μετά κάντε κλικ στο **System Restore** (Επαναφορά Συστήματος).
- 2 Κάντε κλικ στο **Undo my last restoration** (Ακύρωση της τελευταίας επαναφοράς) και κατόπιν στο **Next** (Επόμενο).
- 3 Κάντε κλικ στο **Next** (Επόμενο).
Εμφανίζεται η οθόνη **System Restore** (Επαναφορά Συστήματος) και γίνεται επανεκκίνηση του υπολογιστή.
- 4 Αφού ξεκινήσει ο υπολογιστής, κάντε κλικ στο **OK**.

Ενεργοποίηση της Επαναφοράς Συστήματος

Για να διαπιστώσετε αν η Επαναφορά Συστήματος είναι ενεργοποιημένη: Για να διαπιστώσετε αν η Επαναφορά Συστήματος είναι ενεργοποιημένη:

- 1 Κάντε κλικ στο **Start** (Εναρξη) επιλέξτε **Control Panel** (Πίνακας Ελέγχου).
- 2 Κάντε κλικ στο **Performance and Maintenance** (Επιδόσεις και Συντήρηση).
- 3 Κάντε κλικ στο **System** (Σύστημα).
- 4 Κάντε κλικ στην καρτέλα **System Restore** (Επαναφορά Συστήματος).
- 5 Βεβαιωθείτε πως δεν έχει επιλεγθεί το **Turn off System Restore** (Απενεργοποίηση Επαναφοράς συστήματος).

Επανεγκατάσταση των Microsoft Windows XP

Πριν ξεκινήσετε



ΣΗΜΕΙΩΣΗ: Οι διαδικασίες που περιγράφονται στο παρόν έγγραφο γράφτηκαν για την προεπιλεγμένη προβολή των Windows σε Windows XP Home Edition, συνεπώς τα βήματα θα διαφέρουν αν ρυθμίσετε τον υπολογιστή Dell™ σας στην κλασική προβολή των Windows ή αν χρησιμοποιείτε Windows XP Professional.

Εάν σκέφτεστε να επανεγκαταστήσετε το λειτουργικό σύστημα των Windows XP για να διορθώσετε κάποιο πρόβλημα με κάποιο πρόγραμμα οδήγησης που εγκαταστήσατε πρόσφατα, πρώτα χρησιμοποιήστε την Επαναφορά προγράμματος οδήγησης των Windows XP.

- 1 Κάντε κλικ στο κουμπί **Start** (Εναρξη) και κατόπιν στο κουμπί **Control Panel** (Πίνακας Ελέγχου).
- 2 Στην περιοχή **Pick a category** (Επιλογή κατηγορίας), κάντε κλικ στην επιλογή **Performance and Maintenance** (Επιδόσεις και Συντήρηση).
- 3 Κάντε κλικ στο **System** (Σύστημα).
- 4 Στο παράθυρο **System Properties** (Ιδιότητες συστήματος), κάντε κλικ στην καρτέλα **Hardware** (Υλικό).
- 5 Κάντε κλικ στο **Device Manager** (Διαχείριση Συσκευών).
- 6 Κάντε δεξί κλικ στη συσκευή για την οποία εγκαταστάθηκε το νέο πρόγραμμα οδήγησης και κάντε κλικ στο **Properties** (Ιδιότητες).
- 7 Κάντε κλικ στο **Drivers** (Προγράμματα οδήγησης).
- 8 Κάντε κλικ στο **Roll Back Driver** (Επαναφορά προγράμματος οδήγησης).

Αν η Επαναφορά προγράμματος οδήγησης δεν λύσει το πρόβλημα, τότε χρησιμοποιήστε την Επαναφορά συστήματος για να επαναφέρετε το λειτουργικό σας σύστημα στην κατάσταση λειτουργίας στην οποία βρισκόταν πριν εγκαταστήσετε το πρόγραμμα οδήγησης της νέας συσκευής (δείτε «Χρήση της Επαναφοράς συστήματος των Microsoft Windows XP» στη σελίδα 171).



ΣΗΜΕΙΩΣΗ: Το CD *Προγράμματα οδήγησης και βοηθητικές εφαρμογές* περιέχει προγράμματα οδήγησης που εγκαταστάθηκαν κατά τη διάρκεια της συναρμολόγησης του υπολογιστή. Χρησιμοποιήστε CD *Προγράμματα οδήγησης και βοηθητικές εφαρμογές* για να φορτώσετε τυχόν απαιτούμενα προγράμματα οδήγησης, συμπεριλαμβανομένων και των προγραμμάτων οδήγησης που απαιτούνται εάν ο υπολογιστής σας έχει ελεγκτή RAID.

Επανεγκατάσταση των Windows XP

- ➔ **ΕΙΔΟΠΟΙΗΣΗ:** Όταν επανεγκαθιστάτε τα Windows XP, πρέπει να χρησιμοποιήσετε το Service Pack 1 των Windows XP ή κάποια πιο πρόσφατη έκδοση.
- ➔ **ΕΙΔΟΠΟΙΗΣΗ:** Για τις συμβατικές ρυθμίσεις παραμέτρων του σκληρού δίσκου, ο κύριος σκληρός δίσκος είναι ο πρώτος δίσκος που ανιχνεύεται από τον υπολογιστή. Για τις συμβατικές ρυθμίσεις παραμέτρων του σκληρού δίσκου, ο κύριος σκληρός δίσκος είναι ο πρώτος δίσκος που ανιχνεύεται από τον υπολογιστή.

Για να εγκαταστήσετε ξανά τα Windows XP, ακολουθήστε τα παρακάτω βήματα:

- CD *Λειτουργικό σύστημα* της Dell
- Dell CD *Προγράμματα οδήγησης και βοηθητικές εφαρμογές*

Για να επανεγκαταστήσετε τα Windows XP, εκτελέστε όλα τα βήματα στις ακόλουθες ενότητες, με τη σειρά που αναφέρονται.

Αφού επανεγκαταστήσετε το λειτουργικό σύστημα, πρέπει να επανεγκαταστήσετε τα προγράμματα οδήγησης, τα προγράμματα προστασίας από ιούς και άλλο λογισμικό. Αφού επανεγκαταστήσετε το λειτουργικό σύστημα, πρέπει να επανεγκαταστήσετε τα προγράμματα οδήγησης, τα προγράμματα προστασίας από ιούς και άλλο λογισμικό.

- ➔ **ΕΙΔΟΠΟΙΗΣΗ:** Το CD *Λειτουργικό σύστημα* παρέχει επιλογές για την επανεγκατάσταση των Windows XP. Συνεπώς, μην επανεγκαθιστάτε τα Windows XP, εκτός αν σας συμβουλευσει κάποιος αντιπρόσωπος από την τεχνική υποστήριξη της Dell. Συνεπώς, μην επανεγκαθιστάτε τα Windows XP, εκτός αν σας συμβουλευσει κάποιος αντιπρόσωπος από την τεχνική υποστήριξη της Dell.
- ➔ **ΕΙΔΟΠΟΙΗΣΗ:** Για οδηγίες, δείτε την τεκμηρίωση που συνόδευε το λογισμικό. Για οδηγίες, δείτε την τεκμηρίωση που συνόδευε το λογισμικό.

Έναρξη από το CD του λειτουργικού συστήματος

- 1 Αποθηκεύστε και κλείστε όλα τα ανοιχτά αρχεία και κλείστε όλα τα ανοιχτά προγράμματα.
- 2 Τοποθετήστε το CD *Λειτουργικό σύστημα*. Κάντε κλικ στο **Exit** (Εξόδος) αν εμφανιστεί το μήνυμα *Install windows xp* (Εγκατάσταση των Windows XP).
- 3 Επανεκκινήστε τον υπολογιστή.
- 4 Πατήστε <F12> αμέσως μετά την εμφάνιση του λογότυπου DELL.
Εάν εμφανιστεί το λογότυπο του λειτουργικού συστήματος, περιμένετε μέχρι να εμφανιστεί η επιφάνεια εργασίας των Windows, και μετά κλείστε τον υπολογιστή και προσπαθήστε ξανά.
- 5 Πατήστε τα πλήκτρα βέλους για να επιλέξετε **CD-ROM** και πατήστε το <Enter>.
- 6 Όταν εμφανιστεί το μήνυμα *Press any key to boot from CD* (Πιέστε οποιοδήποτε πλήκτρο για εκκίνηση από το CD), πιέστε οποιοδήποτε πλήκτρο.

Εγκατάσταση των Windows XP

- 1 Όταν εμφανιστεί η οθόνη **Windows XP Setup** (Εγκατάσταση των Windows XP), πιέστε το <Enter> για να επιλέξετε **To set up Windows now** (Εγκατάσταση των Windows τώρα).
- 2 Διαβάστε τις πληροφορίες στην οθόνη **Άδειας Χρήσης των Microsoft Windows** και πιέστε <F8> για να αποδεχτείτε την άδεια χρήσης.

- 3 Εάν τα Windows XP είναι ήδη εγκατεστημένα στον υπολογιστή σας και θέλετε να ανακτήσετε τρέχοντα δεδομένα των Windows XP, πληκτρολογήστε *r* για να κάνετε την επιλογή επιδιόρθωσης και αφαιρέσετε το CD.
- 4 Εάν θέλετε να εγκαταστήσετε ένα νέο αντίγραφο των Windows XP, πιάστε <Esc> για να κάνετε αυτή την επιλογή.
- 5 Πιάστε το <Enter> για να επιλέξετε το επιλεγμένο διαμέρισμα (συνιστάται) και ακολουθήστε τις οδηγίες στην οθόνη.

Εμφανίζεται η οθόνη **Windows XP Setup** (Εγκατάσταση των Windows XP) και το λειτουργικό σύστημα ξεκινά να αντιγράφει αρχεία και να εγκαθιστά τις συσκευές. Γίνεται αυτόματη επανεκκίνηση του υπολογιστή πολλές φορές.

 **ΣΗΜΕΙΩΣΗ:** Ο χρόνος που χρειάζεται για να ολοκληρωθεί η εγκατάσταση εξαρτάται από το μέγεθος του σκληρού δίσκου και την ταχύτητα του υπολογιστή σας.

 **ΕΙΔΟΠΟΙΗΣΗ:** Press any key to boot from the CD (Πιάστε οποιοδήποτε πλήκτρο για έναρξη από το CD). Press any key to boot from the CD (Πιάστε οποιοδήποτε πλήκτρο για έναρξη από το CD).

- 6 Όταν εμφανιστεί η οθόνη **Regional and Language Options** (Τοπικές ρυθμίσεις και ρυθμίσεις γλώσσας), κάντε την επιλογή για την τοποθεσία που βρίσκεστε και κάντε κλικ στο **Next** (Επόμενο).
- 7 Πληκτρολογήστε το όνομα σας και την επιχείρησή σας (προαιρετικό) στην οθόνη **Personalize Your Software** (Προσαρμογή του λογισμικού σας) και κάντε κλικ στο **Next** (Επόμενο).
- 8 Στο παράθυρο **Computer Name and Administrator Password** (Όνομα υπολογιστή και κωδικός υπολογιστή), πληκτρολογήστε ένα όνομα για τον υπολογιστή σας (ή αποδεχτείτε αυτό που εμφανίζεται) και τον κωδικό πρόσβασης, και κάντε κλικ στο **Next** (Επόμενο).
- 9 Εάν εμφανιστεί η οθόνη **Modem Dialing Information** (Πληροφορίες κλήσης μέσω μόντεμ), εισαγάγετε τις απαιτούμενες πληροφορίες και κάντε κλικ στο **Next** (Επόμενο).
- 10 Πληκτρολογήστε την ημερομηνία, την ώρα και τη ζώνη ώρας στο παράθυρο **Date and Time Settings** (Ρυθμίσεις ημερομηνίας και ώρας) και κάντε κλικ στο **Next** (Επόμενο).
- 11 Εάν εμφανιστεί η οθόνη **Networking Settings** (Ρυθμίσεις δικτύου), κάντε κλικ στο **Typical** (Τυπική) και κατόπιν στο **Next** (Επόμενο).
- 12 Εάν εγκαθιστάτε ξανά τα Windows XP Professional και σας ζητηθεί να δώσετε πρόσθετες πληροφορίες σχετικά με τις ρυθμίσεις δικτύου σας, εισαγάγετε τις επιλογές σας. Εάν δεν είστε σίγουρος για τις ρυθμίσεις σας, αποδεχτείτε τις προεπιλεγμένες.
Γίνεται αυτόματη επανεκκίνηση του υπολογιστή. Γίνεται αυτόματη επανεκκίνηση του υπολογιστή.
-  **ΕΙΔΟΠΟΙΗΣΗ:** Press any key to boot from the CD (Πιάστε οποιοδήποτε πλήκτρο για έναρξη από το CD). Press any key to boot from the CD (Πιάστε οποιοδήποτε πλήκτρο για έναρξη από το CD).
- 13 Όταν εμφανιστεί η οθόνη **Welcome to Microsoft** (Καλώς ορίσατε στην Microsoft), κάντε κλικ στο **Next** (Επόμενο).
- 14 Όταν εμφανιστεί το μήνυμα *How will this computer connect to the Internet? (Με ποιον τρόπο θα συνδέεται αυτός ο υπολογιστής στο Internet?)*, κάντε κλικ στο **Skip** (Παράλειψη).
- 15 Όταν εμφανιστεί η οθόνη **Είστε έτοιμοι να κάνετε ηλεκτρονική δήλωση στη Microsoft;**, επιλέξτε **No, not at this time** (Όχι αυτήν τη στιγμή) και κάντε κλικ στο **Next** (Επόμενο).
- 16 Όταν εμφανιστεί η οθόνη **Who will use this computer?** (Ποιος θα χρησιμοποιεί αυτόν τον υπολογιστή;), μπορείτε να εισάγετε μέχρι και πέντε χρήστες.

- 17 Κάντε κλικ στο **Next** (Επόμενο).
 - 18 Κάντε κλικ στο **Finish** (Τέλος) για να ολοκληρωθεί η εγκατάσταση και αφαιρέστε το CD.
 - 19 Επανεγκαταστήστε τα κατάλληλα προγράμματα οδήγησης με το *CD Προγράμματα οδήγησης και βοηθητικές εφαρμογές*.
 - 20 Επανεγκαταστήστε το πρόγραμμα για την προστασία από ιούς.
 - 21 Επανεγκαταστήστε όλα τα προγράμματα σας.
-  **ΣΗΜΕΙΩΣΗ:** Για να εγκαταστήσετε και να ενεργοποιήσετε το Microsoft Office ή το Microsoft Works Suite, χρειάζεστε τον αριθμό-κλειδί προϊόντος που βρίσκεται στο πίσω μέρος του εσώφυλλου του CD του Microsoft Office ή του Microsoft Works Suite.

Χρήση του CD Προγράμματα οδήγησης και βοηθητικές εφαρμογές

Για να χρησιμοποιήσετε το CD *Προγράμματα οδήγησης και εφαρμογές* (επίσης γνωστό ως *CD πόρων*) ενώ τρέχετε τα Windows:

 **ΣΗΜΕΙΩΣΗ:** Για πρόσβαση στα προγράμματα οδήγησης της συσκευής και την τεκμηρίωση χρήστη, θα πρέπει να χρησιμοποιήσετε το CD *Προγράμματα οδήγησης και εφαρμογές* ενώ τρέχετε τα Windows.

- 1 Ανοίξτε τον υπολογιστή και περιμένετε μέχρι να εμφανιστεί η επιφάνεια εργασίας των Windows.
- 2 Τοποθετήστε το CD *Προγράμματα οδήγησης και εφαρμογές* στη μονάδα CD
Αν χρησιμοποιείτε το CD Προγράμματα οδήγησης και εφαρμογές για πρώτη φορά σε αυτόν τον υπολογιστή, ανοίγει το παράθυρο ResourceCD Installation (Εγκατάσταση CD πόρων), ειδοποιώντας σας ότι το CD Προγράμματα οδήγησης και εφαρμογές είναι έτοιμο να ξεκινήσει την εγκατάσταση.
- 3 Κάντε κλικ στο **OK** για να συνεχίσετε.
Για να ολοκληρωθεί η εγκατάσταση, απαντήστε στα ερωτήματα που σας γίνονται από το πρόγραμμα εγκατάστασης.
- 4 Κάντε κλικ στο **Next** (Επόμενο) στην οθόνη **Welcome Dell System Owner**.
- 5 Επιλέξτε το κατάλληλο **Μοντέλο συστήματος, Λειτουργικό σύστημα, Τύπο συσκευής, και Θέμα**.

Προγράμματα οδήγησης για τον υπολογιστή σας

Για να εμφανίσετε μια λίστα προγραμμάτων οδήγησης συσκευών για τον υπολογιστή σας:

- 1 Κάντε κλικ στο **My Drivers** (Τα προγράμματα οδήγησης μου) στο αναπτυσσόμενο μενού **Topic** (Θέμα).
Το προαιρετικό CD *Προγράμματα οδήγησης και εφαρμογές* εξετάζει το υλικό και το λειτουργικό σύστημα του υπολογιστή σας, και στη συνέχεια εμφανίζεται μια λίστα προγραμμάτων οδήγησης συσκευών για τη ρύθμιση του συστήματός σας.
- 2 Κάντε κλικ στο κατάλληλο πρόγραμμα οδήγησης και ακολουθήστε τις οδηγίες για να φορτώσετε το πρόγραμμα στον υπολογιστή σας.

Για να δείτε όλα τα διαθέσιμα προγράμματα οδήγησης για τον υπολογιστή σας, κάντε κλικ στο **Drivers** (Προγράμματα οδήγησης) στο αναπτυσσόμενο μενού **Topic** (Θέμα).

Ευρετήριο

A

Ανατρέξτε στην αντιμετώπιση προβλημάτων

αντιμε, 170

αντιμετώπιση προβλημάτων
διαγνωστικές λυχνίες, 167

αντιμετώπιση προβλημάτων
επαναφορά υπολογιστή σε
προηγούμενη κατάσταση
λειτουργίας, 171

Διαγνωστικό πρόγραμμα της
Dell, 162

διενέξεις, 171

Αντιμετώπιση προβλημάτων
υλικού, 171

Κέντρο Βοήθειας και
υποστήριξης, 139

λυχνίες συστήματος, 165

Αντιμετώπιση προβλημάτων
υλικού, 171

αρχείο βοήθειας

Κέντρο Βοήθειας και
υποστήριξης των
Windows, 139

Άδεια Χρήσης Τελικού
Χρήστη, 137

Δ

διαγνωστικά

κωδικοί ηχητικών
σημάτων, 170

διαγνωστικό πρόγραμμα

Διαγνωστικό πρόγραμμα της
Dell, 162

Διαγνωστικό πρόγραμμα της
Dell, 162

διενέξεις

ασυμβατότητες λογισμικού και
υλικού, 171

Διενέξεις IRQ, 171

E

εγκατάσταση εξαρτημάτων
πριν ξεκινήσετε, 152

Επαναφορά Συστήματος, 171

επανεγκατάσταση
Windows XP, 173

εργονομικές πληροφορίες, 137

ετικέτα εξυπηρέτησης, 138

ετικέτα των Microsoft
Windows, 138

ετικέτες

ετικέτα εξυπηρέτησης, 138
Microsoft Windows, 138

K

κάλυμμα

αφαίρεση, 152

κάρτα συστήματος, 157, 160

Κέντρο Βοήθειας και
υποστήριξης, 139

κωδικοί ηχητικών
σημάτων, 170

Λ

λειτουργικό σύστημα
επανεγκατάσταση, 138
επανεγκατάσταση Windows
XP, 173

λυχνία ένδειξης τροφοδοσίας
διαγνωστικά προβλήματα
με, 165

λυχνίες
σύστημα, 165

λυχνίες
διαγνωστικές, 167
τροφοδοσία, 149

M

μητρική κάρτα. Δείτε κάρτα
συστήματος

μηνύματα σφάλματος
διαγνωστικές λυχνίες, 167
κωδικοί ηχητικών
σημάτων, 170
λυχνίες συστήματος, 165

O

οδηγίες ασφαλείας, 137

Οδηγός πληροφοριών
προϊόντος, 137

Οδηγός χρήσης, 138

Π

πληροφορίες εγγύησης, 137

πληροφορίες κανονισμών, 137

T

τεκμηρίωση

Άδεια Χρήσης Τελικού
Χρήστη, 137

Οδηγός πληροφοριών
προϊόντος, 137

τεκμηρίωση

ασφάλεια, 137

εγγύηση, 137

εργονομικά, 137

Οδηγός χρήσης, 138

online, 139

ρυθμιστικά, 137

τοποθεσία υποστήριξης στο
web, 139

τοποθεσία υποστήριξης της
Dell, 139

τροφοδοσία

λυχνία, 149

Υ

υλικό

Διαγνωστικό πρόγραμμα της
Dell, 162

κωδικοί ηχητικών
σημάτων, 170

υλικό, 171

διενέξεις, 171

C

CD

λειτουργικό σύστημα, 138

CD λειτουργικού

συστήματος, 138

CD Προγράμματα οδήγησης

και βοηθητικές
εφαρμογές, 137

D

drivers

list of, 176

W

Windows XP

Αντιμετώπιση προβλημάτων
υλικού, 171

Επαναφορά Συστήματος, 171

επανεγκατάσταση, 138, 173

Κέντρο Βοήθειας και
υποστήριξης, 139

setup, 174

Dell™ OptiPlex™ 320

Rövid ismertető

DCSM, DCNE típusok

www.dell.com | support.dell.com

Megjegyzések és figyelmeztetések



MEGJEGYZÉS: A MEGJEGYZÉSEK a számítógép biztonságosabb és hatékonyabb használatát elősegítő fontos tudnivalókat tartalmaznak.



FIGYELMEZTETÉS: A FIGYELMEZTETÉSEK a hardvereszközökre veszélyes, illetve esetleg adatvesztést okozó problémákra hívják fel a figyelmet, és tájékoztatnak a problémák elkerülésének módjáról.



VIGYÁZAT! Az ÓVINTÉZKEDÉSEK esetleges tárgyi és személyi sérülésekre, illetve életveszélyre hívják fel a figyelmet.

Ha az Ön által vásárolt számítógép Dell™ n Series típusú, a dokumentumban szereplő Microsoft® Windows® operációs rendszerekkel kapcsolatos utalások nem alkalmazhatók.

A jelen dokumentum tartalma előzetes figyelmeztetés nélkül megváltozhat.

© 2006 Dell Inc. Minden jog fenntartva.

A Dell Inc. írásbeli engedélye nélkül szigorúan tilos a reprodukálás bármilyen formája.

A szövegben használt védjegyek: A *Dell*, *OptiPlex* és a *DELL* logó a Dell Inc. védjegyei; a *Microsoft* és a *Windows* a Microsoft Corporation bejegyzett védjegyei; az *Intel* és a *Pentium* az Intel Corporation bejegyzett védjegyei.

A dokumentumban egyéb védjegyek és védett nevek is szerepelhetnek, amelyek a védjegyet vagy nevet bejegyeztető cégre, valamint annak termékeire vonatkoznak. A Dell Computer Corporation kizárólag a saját védjegyeiből és bejegyzett neveiből eredő jogi igényeket érvényesíti.

DCSM, DCNE típusok

Szeptember 2006

P/N KK072

Rev. A01

Tartalomjegyzék

Információkeresés	183
A számítógép üzembe helyezése	186
A rendszer nézetei	189
Minitorony számítógép – előlnézet	189
Minitorony számítógép – hátulnézet.	191
Minitorony számítógép – hátlapi csatlakozók	192
Asztali számítógép – előlnézet	194
Asztali számítógép – hátulnézet.	195
Asztali számítógép – hátlapi csatlakozók	196
A számítógép burkolatának eltávolítása	198
Első lépések	198
Minitorony számítógép	199
Asztali számítógép	201
A számítógép belsejében	202
Minitorony számítógép	202
Asztali számítógép	205
Problémamegoldás	208
Dell diagnosztika	208
Rendszer fények	211
Diagnosztikai visszajelzők	212
Hangkódok	215
Szoftver és hardver inkompatibilitási problémák megoldása	216
A Microsoft Windows XP Rendszer-visszaállítás használata	216
A Microsoft Windows XP újratelepítése	217
Az illesztőprogramok és segédprogramok CD használata	220
Tárgymutató	221

Információkeresés

 **MEGJEGYZÉS:** Néhány tulajdonság vagy adathordozó opcionális, ezért lehet, hogy nem képezi a számítógép részét. Elképzelhető, hogy számítógépe egyes funkciói bizonyos országokban nem működnek.

 **MEGJEGYZÉS:** A számítógéphez kiegészítő információk is tartozhatnak.

Témakör

- Diagnosztikai program a számítógéphez
- Illesztőprogramok a számítógéphez
- A számítógép dokumentációja
- Eszközdokumentáció
- Desktop System Software (DSS)

Itt találja meg

Illesztő- és segédprogramokat tartalmazó CD (más néven ResourceCD)

MEGJEGYZÉS: Az *Illesztő- és segédprogramok* CD opcionális lehet, azaz esetenként nem alaptartozéka a számítógépnek.

A dokumentáció és az illesztőprogramok már telepítve vannak a számítógépen. A lemezről szükség esetén újratelepítheti az illesztőprogramokat (lásd az on-line *Felhasználói kézikönyv* „Illesztőprogramok és segédprogramok újratelepítése” című fejezetét), a Dell diagnosztikahibakereső futtatásához (lásd „Dell diagnosztika”, 208. oldal.) vagy a dokumentáció megnyitásához.



A CD-lemez Readme fájlokat is tartalmazhat, amelyek a számítógép legfrissebb műszaki újdonságait ismertetik, illetve technikusok vagy gyakorlott felhasználók számára szolgálnak speciális műszaki referenci anyagokkal.

MEGJEGYZÉS: A legfrissebb illesztőprogramokat és dokumentációt megtalálja a **support.dell.com** weboldalon.

-
- Garanciával kapcsolatos tudnivalók
 - Eladási feltételek és kikötések az Egyesült Államokban
 - Biztonsági előírások
 - Szabályozással kapcsolatos információk
 - Ergonómiával kapcsolatos információk
 - Végfelhasználói licencmegállapodás

Dell™ Termékinformációs kézikönyv

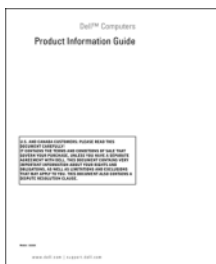

Témakör

- Alkatrészek eltávolítása és cseréje
- Műszaki adatok
- Rendszerbeállítások konfigurálása
- Hibakeresés és hibaelhárítás

Itt találja meg

Dell™ OptiPlex™ Felhasználói kézikönyv

Microsoft Windows XP Súlyó és támogatási központ

1 Kattintson a **Start**→ **Súlyó és támogatás**→ **Dell felhasználói és rendszerüzemeltetói kézikönyvek**→ **Rendszerüzemeltetói kézikönyv** pontra.

2 Kattintson a számítógépének megfelelő *Felhasználói kézikönyv*.

A *Felhasználói kézikönyv* az opcionális *Illesztőprogramok és segédprogramok* CD-n is megtalálható.

Szervizcímke és Microsoft® Windows® licenc

Ezek a címkék a számítógépen találhatóak.

- Az ügyfélszolgálat megkeresésekor vagy a support.dell.com on-line támogatás igénybevételekor a szervizcímkén található adatok alapján azonosíthatja a számítógépet.
- Az ügyfélszolgálat felhívásakor adja meg Expressz szervizkódját, hogy hívását a megfelelő szakemberhez tudjuk irányítani.



- Szervizcímke és expressz szervizkód
- Microsoft Windows licenccímke

- Az operációs rendszer újratelepítése

Operációs rendszer telepítőlemeze

MEGJEGYZÉS: Az *Operációs rendszer* CD opcionális, így lehet, hogy nem alaptartozéka a számítógépnek.

Az operációs rendszer már telepítve van a számítógépen. Az operációs rendszer újratelepítését az *Operációs rendszer telepítőlemez* segítségével végezheti el. Lásd „A Microsoft Windows XP újratelepítése”, 217. oldal.



Az operációs rendszer újratelepítését követően az opcionális *Illesztőprogramok és segédprogramok* CD-ről (*ResourceCD*) újratelepítheti a számítógéphez tartozó illesztő- és segédprogramokat is.

Az operációs rendszer termékkulcs címkéje a számítógépen található.

MEGJEGYZÉS: A CD színét a megrendelt operációs rendszer határozza meg.

Témakör	Itt találja meg
<ul style="list-style-type: none"> • Megoldások – ötletek és tippek hibaelhárításhoz, technikusok szakmai írásai, gyakran feltett kérdések és on-line tanfolyamok • Közösség – on-line eszmecsere a Dell más ügyfeleivel • Bővítések – az egyes részegységekkel, például a memóriával, a merevlemezzel és az operációs rendszerrel kapcsolatos, frissített információk • Vevőszolgálat – elérhetőség, szervizhívás és rendelés állapota, garanciális és javítási információk • Szerviz és terméktámogatás – szervizhívás állapota és szervizelőzmények, szervizszerződés, on-line eszmecsere a műszaki támogatással • Referencia – a számítógép dokumentációja, a számítógép konfigurációs adatai, a termék műszaki leírása, valamint a vonatkozó törvények • Letöltések – hivatalos illesztőprogramok, javítások és szoftverfrissítések • Desktop System Software (DSS) – az operációs rendszer újratelepítése esetén számítógépén újra kell telepítenie a DSS segédprogramot is. DSS alapvető frissítéseket biztosít az operációs rendszerhez, valamint a Dell™ 3,5- hüvelykes USB floppy meghajtók, Intel® processzorok, optikai meghajtók, továbbá USB-eszközök támogatásához. DSS segédprogramra Dell számítógépe megfelelő működése érdekében van szükség. Ez a szoftver automatikusan felismeri a számítógépet és az operációs rendszert, és telepíti a konfigurációnak megfelelő frissítéseket. 	<p data-bbox="651 232 1065 258">Dell támogatás honlapja – support.dell.com</p> <p data-bbox="651 265 1328 322">MEGJEGYZÉS: A megfelelő támogatási weboldal megnyitásához válassza ki a kívánt régiót vagy üzleti szegmenst.</p> <p data-bbox="651 899 1005 925">Az asztali rendszerszoftver letöltése:</p> <ol style="list-style-type: none"> <li data-bbox="662 932 1296 989">1 Látogasson el a support.dell.com weboldalra, válassza ki a kívánt régiót vagy üzleti szegmenst, és adja meg a szervizcímke számát. <li data-bbox="662 996 1322 1053">2 Válassza ki a Drivers & Downloads (Illesztőprogramok és letöltések) elemet, majd kattintson a Go (Ugrás) gombra. <li data-bbox="662 1060 1300 1117">3 Válassza ki saját operációs rendszerét, majd keressen rá a <i>Desktop System Software</i> (asztali rendszer szoftvere) kulcsszóra. <p data-bbox="651 1124 1279 1182">MEGJEGYZÉS: A support.dell.com felhasználói felülete a kiválasztott opciók függvényében eltérhet.</p>
<ul style="list-style-type: none"> • A Windows XP használata • A programok és fájlok kezelése • Az asztal személyre szabása 	<p data-bbox="651 1189 1013 1215">Windows Súgó és támogatás központ</p> <ol style="list-style-type: none"> <li data-bbox="662 1222 1186 1249">1 Kattintson a Start → Súgó és támogatás menüpontra. <li data-bbox="662 1256 1236 1314">2 Írjon be egy szót vagy kifejezést a probléma leírására, majd kattintson a nyíl ikonra. <li data-bbox="662 1321 1136 1348">3 Kattintson a problémának megfelelő témakörre. <li data-bbox="662 1355 1082 1383">4 Kövesse a kijelzőn megjelenő utasításokat.

A számítógép üzembe helyezése

⚠ VIGYÁZAT! Az ebben a részben ismertetett műveletek elvégzése előtt tanulmányozza a *Termékinformációs kézikönyv* előírásait.

➔ **FIGYELMEZTETÉS:** Ha számítógépe bővítkártyát (pl. modemkártyát) tartalmaz, a kártyához csatlakoztassa a megfelelő kábelt, *ne* a hátsó panelen lévő csatlakozóhoz.

➔ **FIGYELMEZTETÉS:** Annak érdekében, hogy a számítógép megfelelő üzemi hőmérsékleten működhessen, ne helyezze azt túl közel a falhoz vagy valamilyen bútordarabhoz, mert az meggátolná a számítógépház körüli szabad levegőáramlást.

✍ **MEGJEGYZÉS:** Mielőtt olyan eszközöket vagy szoftvereket telepítene, amelyeket nem a számítógép részeként kapott, olvassa el az egyes eszközök vagy szoftverek dokumentációját vagy kérdezze meg a kereskedőt, hogy az adott eszköz vagy szoftver kompatibilis-e a számítógépével vagy az operációs rendszerrel.

A számítógép megfelelő összeállításához minden lépést maradéktalanul hajtson végre. Lásd az utasításokat követő ábrákat.

➔ **FIGYELMEZTETÉS:** Ne működtessen egyszerre PS/2 és USB-egeret.

1 Csatlakoztassa a billentyűzetet és az egeret.

➔ **FIGYELMEZTETÉS:** A modem telefonkábelét nem szabad a hálózati adapter aljzatába illeszteni. A telefon hálózati feszültsége kárt tehet a hálózati adapterben.

A billentyűzet és az egér csatlakoztatása

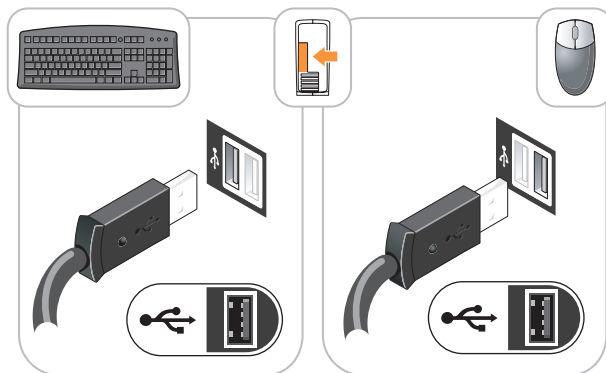

2 Csatlakoztassa a modemet vagy a hálózati kábelt.

A hálózati csatlakozóba a hálózati kábelt kell beilleszteni, nem a telefonkábelét. Ha kiegészítő modemmel rendelkezik, csatlakoztassa a telefonkábelét a modemhez.

- 3 A monitort *vagy* a fehér DVI kábellel, *vagy* pedig a kék VGA-kábellel csatlakoztassa (*soha ne egyszerre a kettővel*).

Illessze a csatlakozóhoz a monitorkábelt, és óvatosan nyomja be, nehogy elferdüljenek a csatlakozótűk. Húzza meg a kábelcsatlakozó rögzítőcsavarjait.

 **MEGJEGYZÉS:** Néhány monitor videocsatlakozója a képernyő hátsó részén található. A csatlakozók helyével kapcsolatban lásd a monitor dokumentációját.

A monitor csatlakoztatása

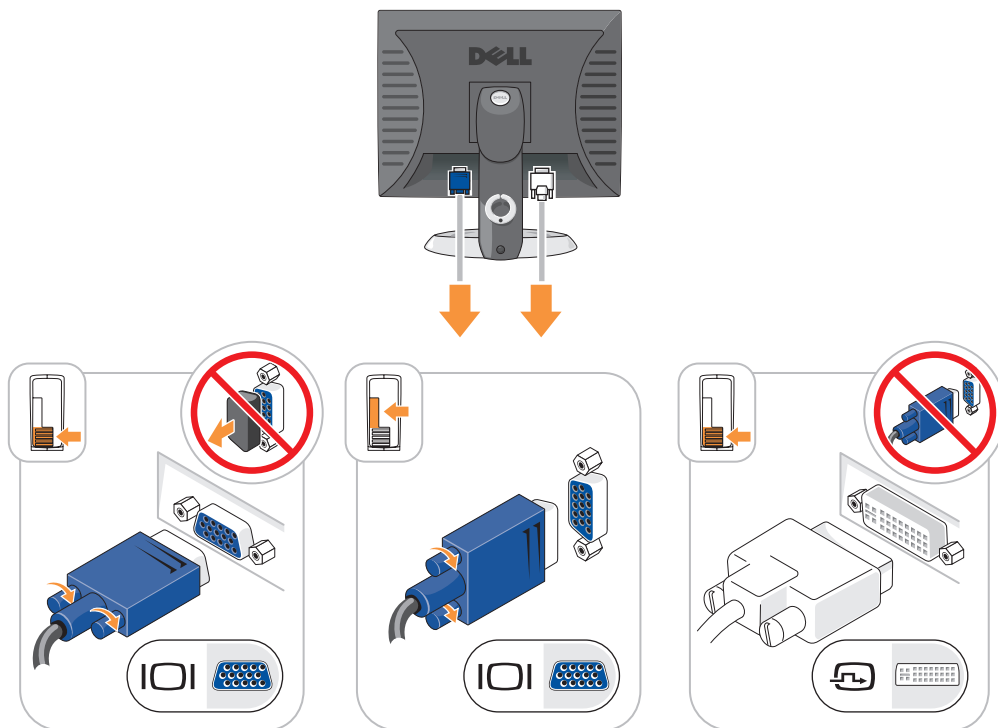

- 4 Csatlakoztassa a hangszórókat.
- 5 Csatlakoztassa a tápkábeleket a számítógépbe, a monitorba és a periférikus eszközökbe, majd a kábelek másik végét a tápcsatlakozó aljzatba.

A tápellátás csatlakoztatása

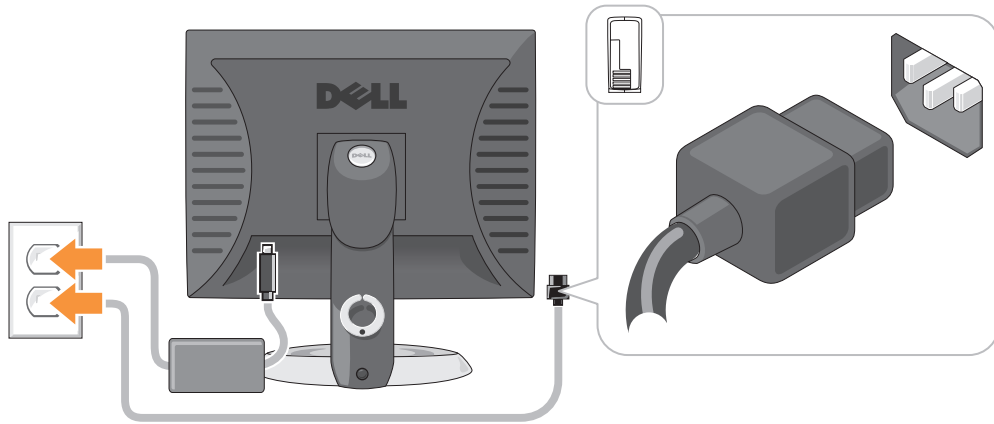

- ➔ **FIGYELMEZTETÉS:** A manuális feszültségválasztó kapcsoló helytelen beállítása károsíthatja a számítógépet, ezért a kapcsolót mindig a rendeltetési hely szerinti hálózati váltófeszültséghez legközelebb álló értékre állítsa.
- ➔ **FIGYELMEZTETÉS:** Japánban a feszültségválasztó kapcsolót a 115 V-os állásba kell állítani, annak ellenére, hogy Japánban 100 V a hálózati feszültség.
- 6 Ellenőrizze, hogy a feszültségállító kapcsoló a telepítési helyén érvényes értéken áll-e.



A számítógép manuális feszültségválasztó kapcsolóval rendelkezik. A hátsó paneljükön feszültségállító kapcsolóval rendelkező számítógépeket manuálisan kell a megfelelő működési feszültségre állítani.

A rendszer nézetei

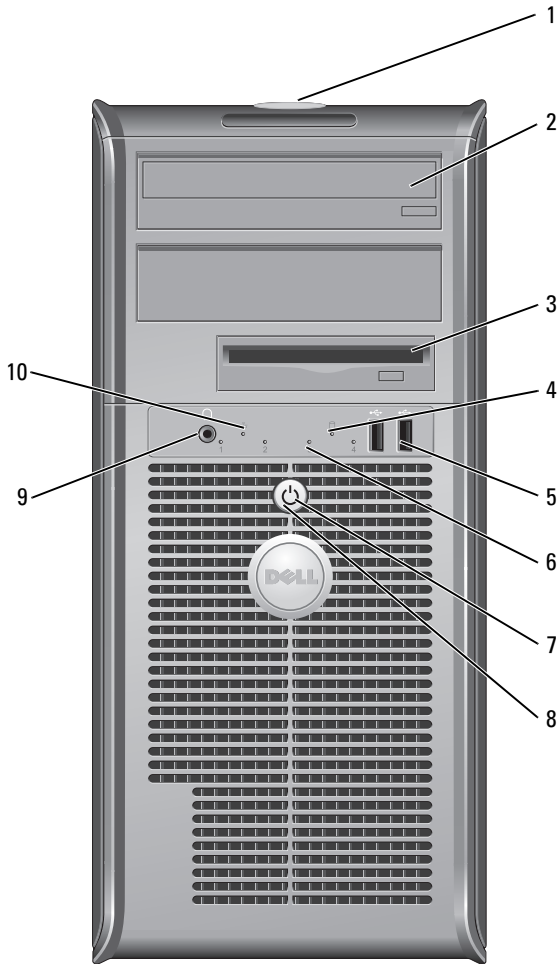
Minitorony számítógép – előlnézet



- | | | |
|---|---------------------------------|--|
| 1 | a szervécímke helye | A szervécímke alapján azonosíthatja számítógépét, ha ellátogat a Dell on-line támogatási weboldalára, vagy felhívja a műszaki ügyfélszolgálatot. |
| 2 | CD-/DVD-meghajtó | Ebbe a meghajtóba CD- vagy DVD-lemezt (ha támogatott) helyezhet. |
| 3 | hajlékonylemez meghajtó | Ebbe a meghajtóba hajlékonylemezt helyezhet. |
| 4 | merevlemez meghajtó üzemjelzője | A visszajelző fénye villog, ha a merevlemez használatban van. |

- 5 USB 2.0 csatlakozók (2 db) A számítógép előlapján található USB-aljzatokat az alkalmanként csatlakoztatott eszközök (például a botkormány, kamera vagy indító USB-eszköz) számára célszerű fenntartani.
- A hátsó USB-aljzatokba az általában bekötte maradó eszközöket, pl. nyomtatót, billentyűzetet javasoljuk csatlakoztatni.
- 6 állapotjelző fények A visszajelzők fényei diagnosztikai kódokkal segítenek a számítógép esetleges hibáinak elhárításában (további tudnivalóért lásd: „Diagnosztikai visszajelzők”, 212. oldal.).
- 7 tápellátás gomb Ezzel a gombbal kapcsolható be a számítógép.
-  **FIGYELMEZTETÉS:** Az adatvesztés elkerülése érdekében soha ne kapcsolja ki a számítógépet a tápellátás gombbal. Inkább az operációs rendszert állítsa le.
-  **FIGYELMEZTETÉS:** Ha az operációs rendszer támogatja az ACPI módot, a bekapcsoló gomb megnyomására a számítógép szabályos rendszerleállítást végez.
- 8 üzemjelző fény A visszajelző a különböző üzemmódotokat villogással vagy folyamatos fénnel jelzi:
- Nem világít – A számítógép kikapcsolt állapotban van.
 - Folyamatos zöld – A számítógép normál üzemben van.
 - Villogó zöld – A számítógép energiatakarékos üzemmódban van.
 - Villogó vagy folyamatos sárga fény – A számítógép kap áramot, de belső energiaellátási problémái lehetnek. Lásd az on-line *Felhasználói kézikönyv* „Tápellátási hibák” című részét.
- Az energiatakarékos üzemmódból való kilépéshez nyomja meg a bekapcsoló gombot, esetleg használja a billentyűzetet vagy az egeret, ha azt „ébresztő” eszközként konfigurálta a Windows eszközzelkezelőjében. A hibernált üzemmóddal és az energiatakarékos üzemmódból való kilépéssel kapcsolatos további információkat lásd: az on-line *Felhasználói kézikönyv*.
- A visszajelzőknek a számítógéppel kapcsolatos hibakeresésben segítséget nyújtó diagnosztikai kódjait ismertető tudnivalókat lásd: „Rendszer fények”, 211. oldal.
- 9 fejhallgató-csatlakozó Használja a fejhallgató-csatlakozót a fejhallgató csatlakoztatásához.
- 10 kapcsolat integritását jelző fény
- Zöld – A 10 Mbps hálózat és a számítógép között megfelelő a kapcsolat.
 - Narancssárga – a 100 Mbps hálózat és a számítógép között megfelelő a kapcsolat.
 - Kikapcsolva – A számítógép nem észlel fizikai kapcsolatot a hálózattal.

Minitorony számítógép – hátulnézet

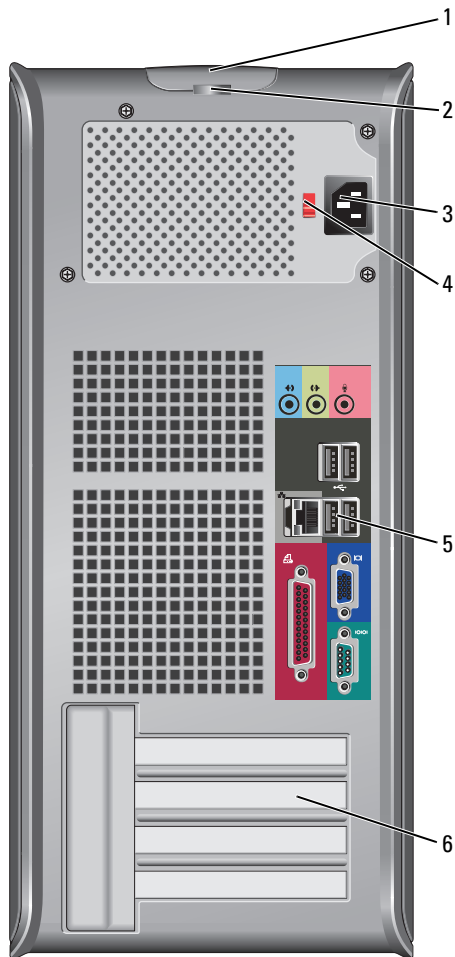

- 1 burkolatkioldó kar
- 2 lakattartó gyűrű
- 3 tápfeszültség-csatlakozó

Ezzel a karral nyitható ki a számítógép háza.

A számítógép burkolatának lezárásához használjon lakatot.

Ide csatlakoztassa a tápkábelt.

- | | | |
|---|------------------------------------|---|
| 4 | feszültségállító kapcsoló | <p>Számítógépe manuális feszültségválasztó kapcsolóval van ellátva. A manuális feszültségválasztó kapcsoló helytelen beállítása károsíthatja a számítógépet, ezért a kapcsolót mindig a rendeltetési hely szerinti hálózati váltófeszültséghez legközelebb álló értékre állítsa.</p> <p>➡ FIGYELMEZTETÉS: Japánban a feszültségválasztó kapcsolót 115 V értékre állítsa.</p> <p>Emellett győződjön meg arról is, hogy a monitor és a csatlakozó eszközök is alkalmasak a lakóhelyén elérhető hálózati feszültségen való működésre.</p> |
| 5 | a hátlapon elhelyezett csatlakozók | Csatlakoztassa a soros, az USB- és az egyéb eszközöket a megfelelő csatlakozóba. Lásd: „Minitorony számítógép – hátlapi csatlakozók”, 192. oldal. |
| 6 | kártanyafások | Itt találhatóak a telepített PCI és PCI Express bővítőkárták csatlakozói. |

Minitorony számítógép – hátlapi csatlakozók

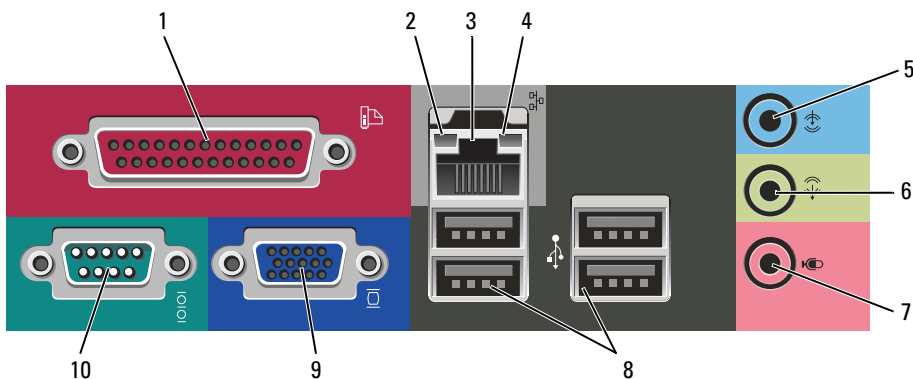

- | | | |
|---|-----------------------------------|--|
| 1 | párhuzamos csatlakozó | <p>Csatlakoztassa a párhuzamos csatlakozóval rendelkező eszközöket – például a nyomtatót – a párhuzamos csatlakozóaljzatba. Ha USB-nyomtatót használ, azt az USB-aljzatba csatlakoztassa.</p> <p>MEGJEGYZÉS: Az integrált párhuzamos csatlakozót automatikusan letiltja a rendszer, ha a számítógép egy ugyanarra a címre konfigurált, párhuzamos csatlakozóaljzatot tartalmazó telepített kártyát érzékel. További tudnivalók: az on-line <i>Felhasználói kézikönyv</i>.</p> |
| 2 | kapcsolat integritását jelző fény | <ul style="list-style-type: none"> • Zöld – A 10 Mbps hálózat és a számítógép között megfelelő a kapcsolat. • Narancssárga – a 100 Mbps hálózat és a számítógép között megfelelő a kapcsolat. • Kikapcsolva – A számítógép nem észlel fizikai kapcsolatot a hálózattal. |

- 3 hálózati adapter csatlakozó
- Ha számítógépet hálózati vagy szélessávú eszközhöz kívánja csatlakoztatni, a hálózati kábel egyik végét illessze a hálózati csatlakozóba, vagy a hálózati/szélessávú eszköz csatlakozójába. A hálózati kábel másik végét csatlakoztassa a számítógép hátlapján található hálózati adapterbe. Kattanás jelzi, ha a hálózati kábel megfelelően van csatlakoztatva.
- MEGJEGYZÉS:** Ne csatlakoztasson telefonkábel a számítógép hálózati aljzatába.
- Hálózati adapterkártyával rendelkező számítógépeknél használja a kártyán található csatlakozóaljzatot.
- A hálózathoz javasoljuk a Category 5 kábelek és aljzatok használatát. Ha valamiért Category 3 kábeleztést kénytelen használni, a megbízható működés érdekében korlátozza a hálózat sebességét 10 Mbps-ra.
- 4 a hálózat üzemjelzője
- A visszajelző sárgán villog, ha a számítógép hálózati adatokat küld vagy fogad. Nagy adatforgalom esetén a fény folyamatossá is válhat.
- 5 a vonali bemenet csatlakozója
- A kék színű vonali bemenetre hangrögzítő/-lejátszó eszközt – például magnetofont, CD-lejátszót vagy videomagnót – csatlakoztathat.
- Hangkártyával ellátott számítógépeknél használja a kártya csatlakozóit.
- 6 a vonali kimenet csatlakozója
- Használja a zöld színű vonali kimeneti aljzatot a fejhallgató és a beépített erősítővel rendelkező legtöbb hangszóró csatlakoztatására.
- Hangkártyával ellátott számítógépeknél használja a kártya csatlakozóit.
- 7 a mikrofon csatlakozója
- A rózsaszín mikrofonaljzatba számítógép-mikrofont csatlakoztathat a hang- vagy telefonos programokhoz hang vagy zene bevitelére.
- Hangkártyával ellátott számítógépeknél a mikrofoncsatlakozó a kártyán található.
- 8 USB 2.0 csatlakozók (4 db)
- A hátsó USB-aljzatokba az általában bekötve maradó eszközöket (például nyomtatót, billentyűzetet) javasoljuk csatlakoztatni.
- 9 monitorcsatlakozó
- Csatlakoztassa VGA-kompatibilis monitora kábelét a kék aljzatba.
- MEGJEGYZÉS:** Ha opcionális videokártyát is vásárolt, ezt az aljzatot védőkupak fedi. Csatlakoztassa a monitort a videokártyába. Ne távolítsa el a kupakot.
- 10 soros csatlakozó
- A soros portba soros eszközt, például kézisámítógépet csatlakoztathat. A COM1 az 1. soros port hivatalos meghatározása.
- További tudnivalókat az on-line *Felhasználói kézikönyv* talál.

Asztali számítógép – előlnézet

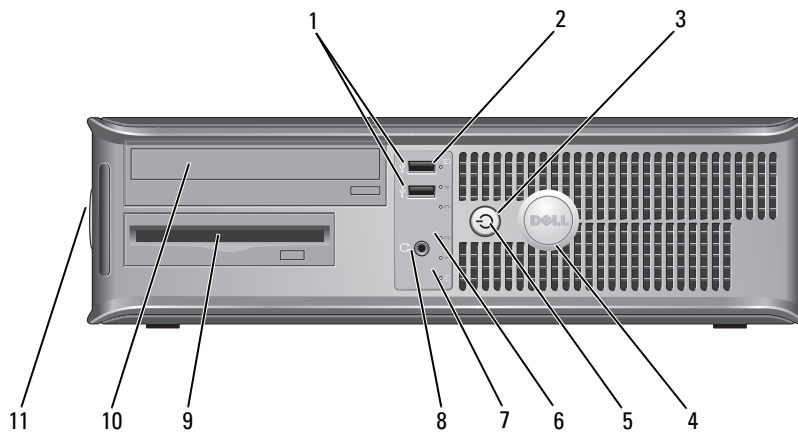

- 1** USB 2.0 csatlakozók (2 db)
A számítógép előlapján található USB-aljzatokat az alkalmanként csatlakoztatott eszközök (például botkormány, kamera vagy indítható USB-eszköz) számára célszerű fenntartani (az USB-eszközök indításával kapcsolatos további tudnivalókat az on-line *Felhasználói kézikönyv* találja).
A hátsó USB-aljzatokba az általában bekötve maradó eszközöket (például nyomtatót, billentyűzetet) javasoljuk csatlakoztatni.
- 2** merevlemez meghajtó üzemjelzője
A visszajelző fénye villog, ha a merevlemez használatban van.
- 3** tápellátás gomb
Ezzel a gombbal kapcsolható be a számítógép.
➡ FIGYELMEZTETÉS: Az adatvesztés elkerülése érdekében a számítógépet soha ne kapcsolja ki úgy, hogy a tápellátás-gombot 6 másodpercig vagy tovább benyomva tartja. Inkább az operációs rendszert állítsa le.
➡ FIGYELMEZTETÉS: Ha az operációs rendszer támogatja az ACPI módot, a bekapcsoló gomb megnyomására a számítógép szabályos rendszerleállítást végez.
- 4** Dell embléma
Az embléma elforgatható, hogy a számítógépház elhelyezésétől függetlenül mindig megfelelően álljon. Az embléma elfordításához fogja meg ujjával az embléma peremét, finoman nyomja meg, majd fordítsa el. Az emblémát az aljánál található hornyot használva is elforgathatja.

- | | | |
|----|-----------------------------------|--|
| 5 | üzemjelző fény | <p>A visszajelző a különböző üzemmállapotokat villogással vagy folyamatos fénnel jelzi:</p> <ul style="list-style-type: none"> • Nem világít – A számítógép kikapcsolt állapotban van. • Folyamatos zöld – A számítógép normál üzemben van. • Villogó zöld – A számítógép energiatakarékos üzemmódban van. • Villogó vagy folyamatosan világító sárga – Lásd a „Tápellátási problémák” című részt az on-line <i>Felhasználói kézikönyben</i>. <p>Az energiatakarékos üzemmódból való kilépéshez nyomja meg a bekapcsoló gombot, esetleg használja a billentyűzetet vagy az egeret, ha azt „ébresztő” eszközként konfigurálta a Windows eszközkonzoljában.</p> <p>A visszajelzőknek a számítógéppel kapcsolatos hibakeresésben segítséget nyújtó diagnosztikai kódjait ismertető tudnivalókat lásd: „Rendszer fények”, 211. oldal..</p> |
| 6 | állapotjelző fények | <p>A visszajelzők diagnosztikai kód segítségével könnyítik meg a hibakeresést a számítógépen. További tudnivalók: „Diagnosztikai visszajelzők”, 212. oldal..</p> |
| 7 | kapcsolat integritását jelző fény | <ul style="list-style-type: none"> • Zöld – A 10 Mbps hálózat és a számítógép között megfelelő a kapcsolat. • Narancssárga – A 100 Mbps hálózat és a számítógép között megfelelő a kapcsolat. • Kikapcsolva – A számítógép nem észlel fizikai kapcsolatot a hálózattal. |
| 8 | fejhallgató-csatlakozó | <p>Használja a fejhallgató-csatlakozót a fejhallgató csatlakoztatásához.</p> |
| 9 | hajlékonylemezes meghajtó | <p>Ebbe a meghajtóba hajlékonylemez helyezhet.</p> |
| 10 | CD-/DVD-meghajtó | <p>Ebbe a meghajtóba CD- vagy DVD-lemezt (ha támogatott) helyezhet.</p> |
| 11 | a szervizcímke helye | <p>A szervizcímke alapján azonosíthatja számítógépét, ha ellátogat a Dell on-line támogatási weboldalára, vagy felhívja a műszaki ügyfélszolgálatot.</p> |

Asztali számítógép – hátulnézet

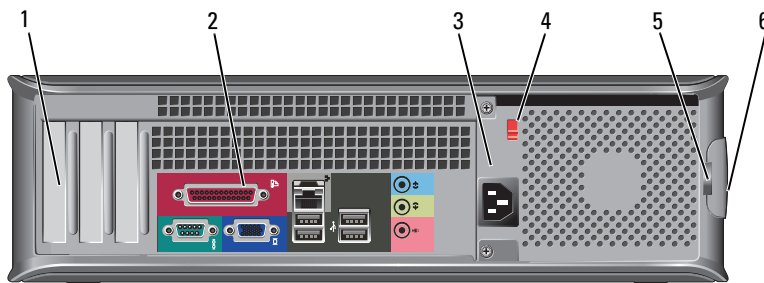

- | | | |
|---|------------------------------------|---|
| 1 | kártyanyílások | <p>Itt vannak a telepített PCI és PCI Express bővítőkártyák csatlakozói.</p> |
| 2 | a hátlapon elhelyezett csatlakozók | <p>Csatlakoztassa a soros, az USB- és az egyéb eszközöket a megfelelő csatlakozóba. Lásd: „Asztali számítógép – hátlapi csatlakozók”, 196. oldal.</p> |
| 3 | tápfeszültség-csatlakozó | <p>Ide csatlakoztassa a tápkábelt.</p> |

- 4 feszültségállító kapcsoló Számítógépe manuális feszültségválasztó kapcsolóval van ellátva. A manuális feszültségválasztó kapcsoló helytelen beállítása károsíthatja a számítógépet, ezért a kapcsolót mindig a rendeltetési hely szerinti hálózati váltófeszültséghez legközelebb álló értékre állítsa.

FIGYELMEZTETÉS: Japánban a feszültségválasztó kapcsolót 115 V értékre állítsa.

Emellett győződjön meg arról is, hogy a monitor és a csatlakozó eszközök is alkalmasak a lakóhelyén elérhető hálózati feszültségen való működésre.

- 5 lakattartó gyűrű A számítógép burkolatának lezárásához használjon lakatot.
6 burkolatkioldó kar Ezzel a karral nyitható ki a számítógép háza.

Asztali számítógép – hátlapi csatlakozók

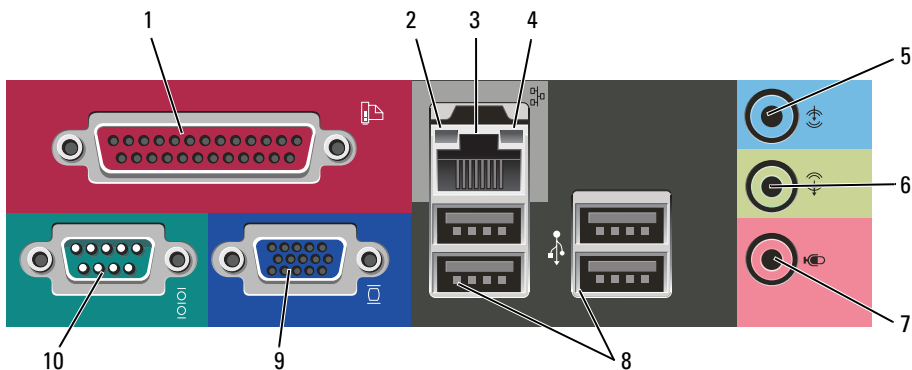

- 1 párhuzamos csatlakozó Csatlakoztassa a párhuzamos csatlakozóval rendelkező eszközöket – például a nyomtatót – a párhuzamos csatlakozóaljzatba. Ha USB-nyomtatót használ, azt az USB-aljzatba csatlakoztassa.
- MEGJEGYZÉS:** Az integrált párhuzamos csatlakozót automatikusan letiltja a rendszer, ha a számítógép egy ugyanarra a címre konfigurált, párhuzamos csatlakozóaljzatot tartalmazó telepített kártyát érzékel. További tudnivalókat az on-line *Felhasználói kézikönyvben* talál.
- 2 kapcsolat integritását jelző fény
- Zöld – A 10 Mbps hálózat és a számítógép között megfelelő a kapcsolat.
 - Narancssárga – A 100 Mbps hálózat és a számítógép között megfelelő a kapcsolat.
 - Kikapcsolva – A számítógép nem észlel fizikai kapcsolatot a hálózattal.

- 3 hálózati adapter csatlakozó
- A számítógép hálózatba vagy szélessávú eszközbe történő bekötéséhez a hálózati kábel egyik végét csatlakoztassa a hálózatban egy hálózati aljzatba vagy a szélessávú eszközbe. A hálózati kábel másik végét csatlakoztassa a számítógép hátlapján található hálózati adapterbe. Kattanás jelzi, ha a hálózati kábel megfelelően van csatlakoztatva.
- MEGJEGYZÉS:** Ne csatlakoztasson telefonkábel a számítógép hálózati aljzatába.
- Hálózati adapterkártyával rendelkező számítógépeknél használja a kártyán található csatlakozóaljzatot.
- A hálózathoz javasoljuk a Category 5 kábelek és aljzatok használatát. Ha valamiért Category 3 kábelezést kénytelen használni, a megbízható működés érdekében korlátozza a hálózat sebességét 10 Mbps-ra.
- 4 a hálózat üzemjelzője
- A visszajelző sárgán villog, ha a számítógép hálózati adatokat küld vagy fogad. Nagy adatforgalom esetén a fény folyamatosra is válhat.
- 5 a vonali bemenet csatlakozója
- A kék színű vonali bemenetre hangrögzítő/-lejátszó eszközt – például magnetofont, CD-lejátszót vagy videomagnót – csatlakoztathat.
- Hangkártyával ellátott számítógépeknél használja a kártya csatlakozóit.
- 6 a vonali kimenet csatlakozója
- Használja a zöld színű vonali kimeneti aljzatot a fejhallgató és a beépített erősítővel rendelkező legtöbb hangszóró csatlakoztatására.
- Hangkártyával ellátott számítógépeknél használja a kártya csatlakozóit.
- 7 a mikrofon csatlakozója
- A rózsaszín mikrofonaljzatba számítógép-mikrofont csatlakoztathat a hang- vagy telefonos programokhoz hang vagy zene bevitelére.
- Hangkártyával ellátott számítógépeknél a mikrofoncsatlakozó a kártyán található.
- 8 USB 2.0 csatlakozók (4 db)
- A hátsó USB-aljzatokba az általában bekötve maradó eszközöket (például nyomtatót, billentyűzetet) javasoljuk csatlakoztatni.
- 9 monitorcsatlakozó
- Csatlakoztassa VGA-kompatibilis monitora kábelét a kék aljzatba.
- MEGJEGYZÉS:** Ha opcionális videokártyát is vásárolt, ezt az aljzatot védőkupak fedi. Csatlakoztassa a monitort a videokártyába. Ne távolítsa el a kupakot.
- 10 soros csatlakozó
- A soros portba soros eszközt, például kéziszámítógépet csatlakoztathat. A COM1 az 1. soros port hivatalos meghatározása.
- További tudnivalókat az on-line *Felhasználói kézikönyben* talál.

A számítógép burkolatának eltávolítása

 **VIGYÁZAT!** Az ebben a részben ismertetett műveletek elvégzése előtt tanulmányozza a *Termékinformációs kézikönyv* előírásait.

 **VIGYÁZAT!** Az elektromos áramütés elkerülése érdekében a burkolat eltávolítása előtt mindig húzza ki a tápkábelt.

Első lépések

 **FIGYELMEZTETÉS:** Az adatvesztés elkerülése érdekében a számítógép kikapcsolása előtt mentsen és zárjon be minden megnyitott fájlt.

- 1 Állítsa le az operációs rendszert:
 - a Mentsen el és zárjon be minden megnyitott fájlt, lépjen ki minden megnyitott programból, kattintson a **Start** gombra, majd **A számítógép kikapcsolása** elemre.
 - b **A Számítógép kikapcsolása** ablakban kattintson a **Kikapcsolás** elemre. Miután az operációs rendszer leállt, a számítógép kikapcsol.
- 2 Győződjön meg arról, hogy a számítógép és a csatlakoztatott eszközök kikapcsolt állapotban vannak. Ha a számítógép és a csatlakoztatott eszközök nem kapcsolódnak ki automatikusan az operációs rendszer leállításakor, kapcsolja ki azokat most.

Mielőtt elkezdené dolgozni a számítógép belsejében

Végezze el a következő óvintézkedéseket a számítógép potenciális károsodásának elkerülése és a saját biztonsága érdekében.

 **VIGYÁZAT!** Az ebben a részben ismertetett műveletek elvégzése előtt tanulmányozza a *Termékinformációs kézikönyv* előírásait.

 **VIGYÁZAT!** Bánjon óvatosan a komponensekkel és a kártyákkal. **Ne érjen hozzá a kártyán lévő komponensekhez vagy érintkezőkhöz. A kártyát a szélénél vagy a fém szerelőkeretnél fogva tartsa. A komponenseket, például a mikroprocesszort a szélénél, ne az érintkezőknél fogva tartsa.**

 **FIGYELMEZTETÉS:** A számítógépen csak hivatalos szakember végezhet javításokat. A Dell által nem jóváhagyott szerviztevékenységre a garanciavállalás nem vonatkozik.

 **FIGYELMEZTETÉS:** A kábelek kihúzásakor ne magát a kábelt, hanem a csatlakozót vagy a felszültségmentesítő hurkot húzza meg. Néhány kábel csatlakozója reteszelő kialakítással van ellátva; az ilyen kábelek eltávolításakor kihúzás előtt a retesz kioldófűlét meg kell nyomni. Miközben kihúzza, tartsa egyenesen a csatlakozódugót, hogy a csatlakozótűk ne görbüljenek el. A tápkábelek csatlakoztatása előtt ellenőrizze mindkét csatlakozódugó megfelelő helyzetét és beállítását.

A számítógép károsodásának elkerülése érdekében végezze el az alábbi műveleteket, mielőtt a számítógép belsejébe nyúl.

- 1 Kapcsolja ki a számítógépet.

 **FIGYELMEZTETÉS:** A hálózati kábel eltávolításához először húzza ki a kábelt a számítógépből, majd a fali aljzatból.

- 2 Húzza ki a telefon- vagy más telekommunikációs vezetékeket a számítógépből.
- 3 Húzza ki a számítógép és a csatlakozó eszközök tápkábelét, majd nyomja meg a bekapcsoló gombot az alaplap teszteléséhez.
- 4 Amennyiben rendelkezik számítógép-állvánnyal, távolítsa el azt (erre vonatkozó útmutatást az állvány kísérodokumentációjában talál).



VIGYÁZAT! Az elektromos áramütés elkerülése érdekében a burkolat eltávolítása előtt mindig húzza ki a tápkábelt.

- 5 Szerelje le a számítógép burkolatát:
 - Távolítsa el a minitorony számítógép burkolatát (lásd: „Minitorony számítógép”, 199. oldal.).
 - Távolítsa el az asztali számítógép burkolatát (lásd: „Asztali számítógép”, 205. oldal.).



FIGYELMEZTETÉS: Mielőtt bármihez is hozzányúlna a számítógép belsejében, földelje le saját testét egy festetlen fémfelület (például a számítógép hátulján lévő fémfelület) megérintésével. Munka közben időről időre érintsen meg egy festetlen fémfelületet, hogy levezesse az időközben felgyűlt sztatikus elektromosságot, ami károsíthatná a belső alkatrészeket.

Minitorony számítógép



VIGYÁZAT! Az ebben a részben ismertetett műveletek elvégzése előtt tanulmányozza a *Termékinformációs kézikönyv* előírásait.



VIGYÁZAT! Az elektromos áramütés elkerülése érdekében a burkolat eltávolítása előtt mindig húzza ki a tápkábelt.

- 1 Kövesse az „Első lépések”, 198. oldal. oldalon ismertetett lépéseket.
- 2 Ha a hátlapon található zárógyűrűbe lakatot tett, távolítsa el a lakatot.
- 3 Fektesse az oldalára a számítógépet.
- 4 A burkolat megemeléséhez csúsztassa hátra a burkolatkioldó kart.
- 5 Fogja meg a számítógép két oldalát, és hajtsa fel a fedelet a csuklópánt füleit használva forgáspontnak.
- 6 Vegye le a fedelet a csuklókról, és helyezze el oldalt egy puha, nem érdes felületen.

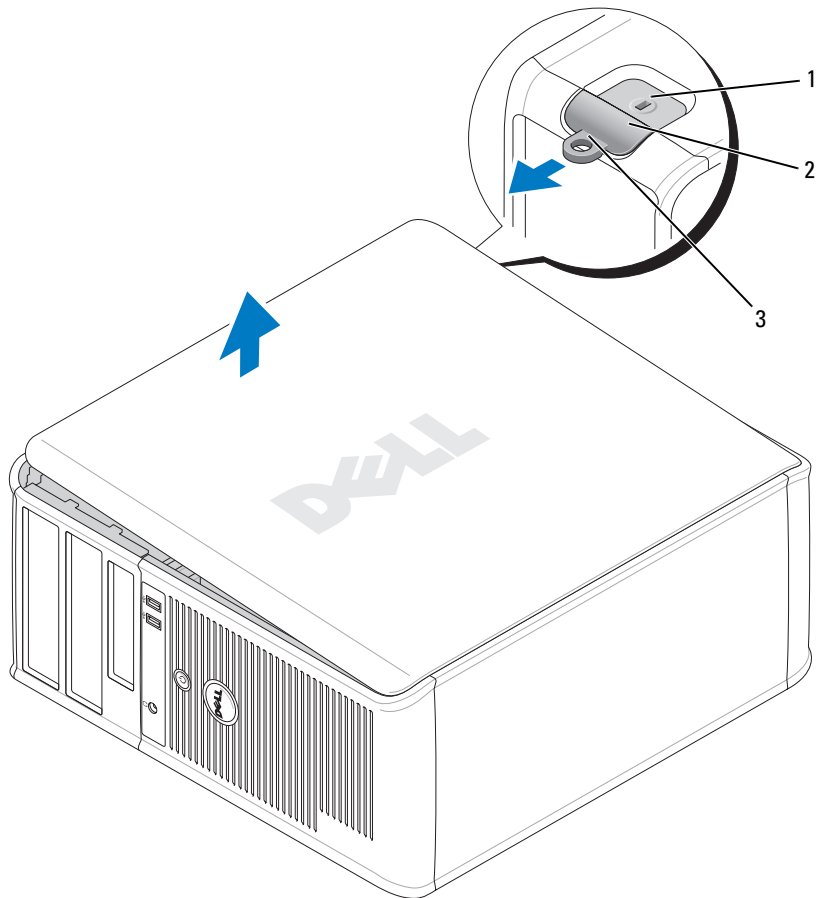

- 1 a biztonsági kábel rögzítésére szolgáló nyílás
- 2 burkolatkioldó kar
- 3 lakattartó gyűrű

Asztali számítógép

⚠ VIGYÁZAT! Az ebben a részben ismertetett műveletek elvégzése előtt tanulmányozza a *Termékinformációs kézikönyv* előírásait.

⚠ VIGYÁZAT! Az elektromos áramütés elkerülése érdekében a burkolat eltávolítása előtt mindig húzza ki a tápkábelt.

- 1 Kövesse az „Első lépések”, 198. oldal. oldalon ismertetett lépéseket.
- 2 Ha a hátlapon található zárógyűrűbe lakatot tett, távolítsa el a lakatot.
- 3 A burkolat megemeléséhez csúsztassa hátra a burkolatkioldó kart.
- 4 Hajtsa fel a fedelet a csuklópánt füleit használva forgáspontnak.
- 5 Vegye le a fedelet a csuklókról, és helyezze el oldalt egy puha, nem érdes felületen.

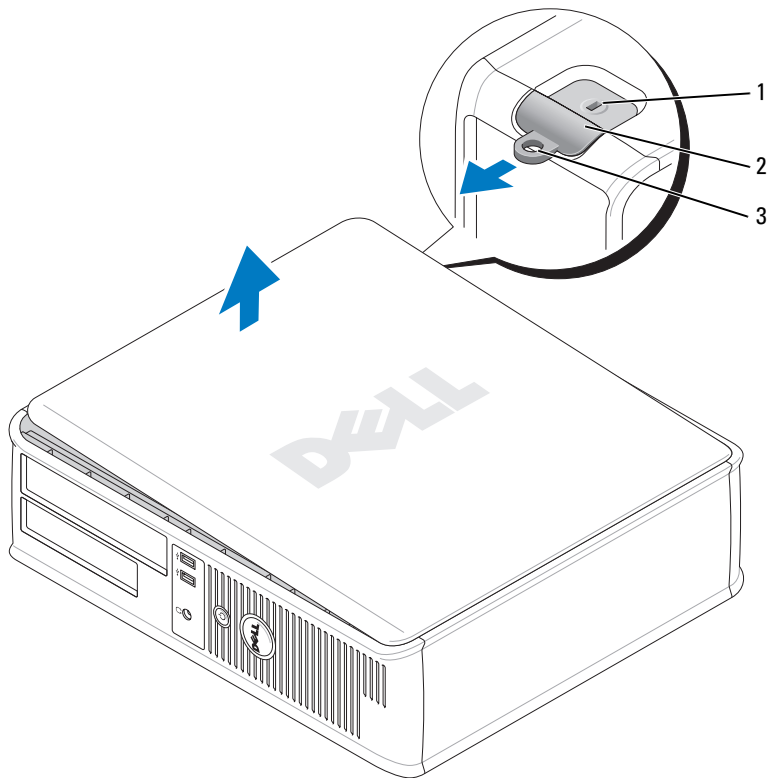

- 1 a biztonsági kábel rögzítésére szolgáló nyílás
- 2 burkolatkioldó kar
- 3 lakattartó gyűrű

A számítógép belsejében

Minitorony számítógép

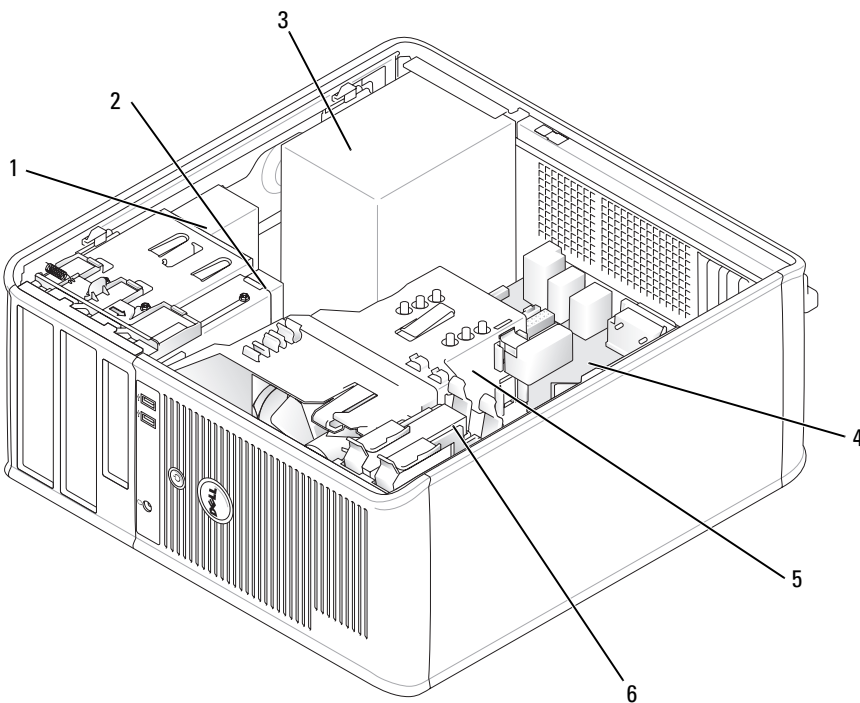

- | | | | |
|---|-------------------------|---|-------------|
| 1 | CD-/DVD-meghajtó | 4 | alaplap |
| 2 | hajlékonylemez meghajtó | 5 | hűtő egység |
| 3 | tápegység | 6 | merevlemez |

Alaplapi alkatrészek

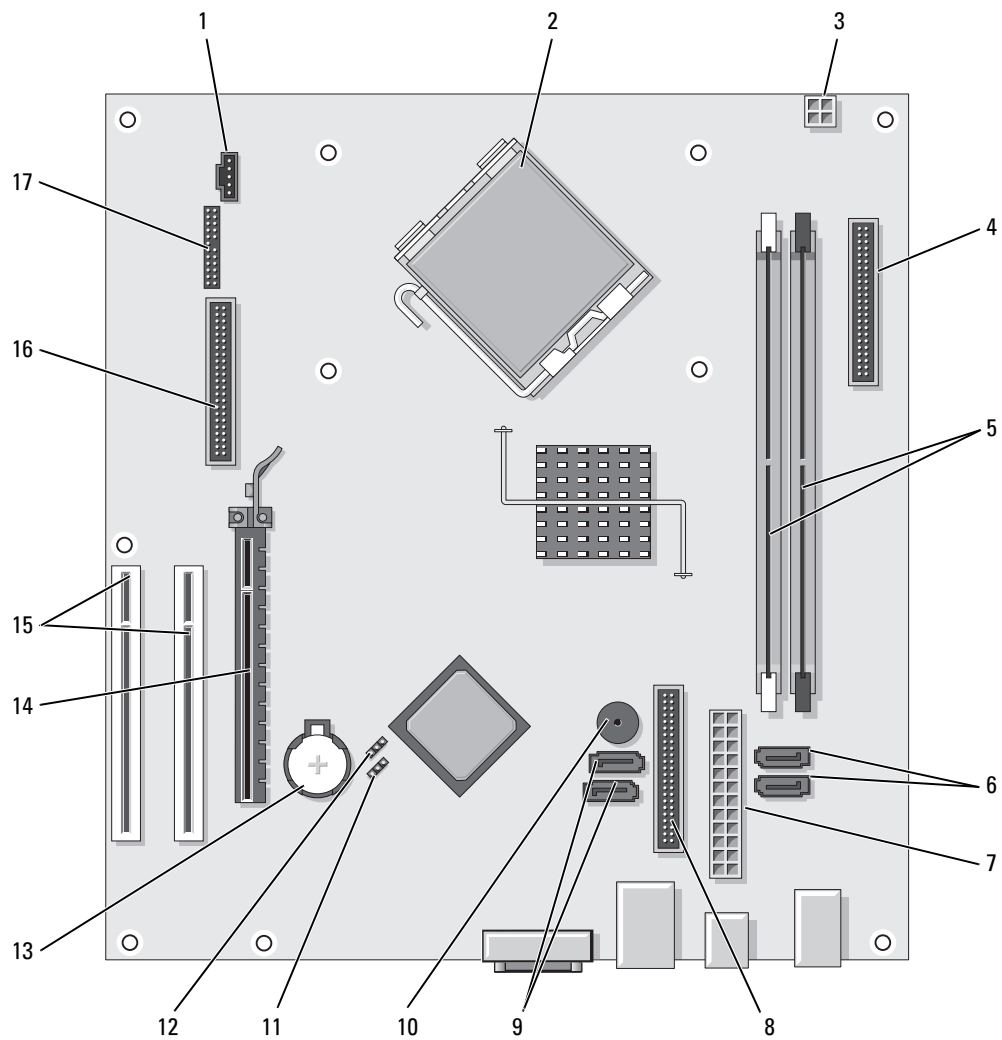



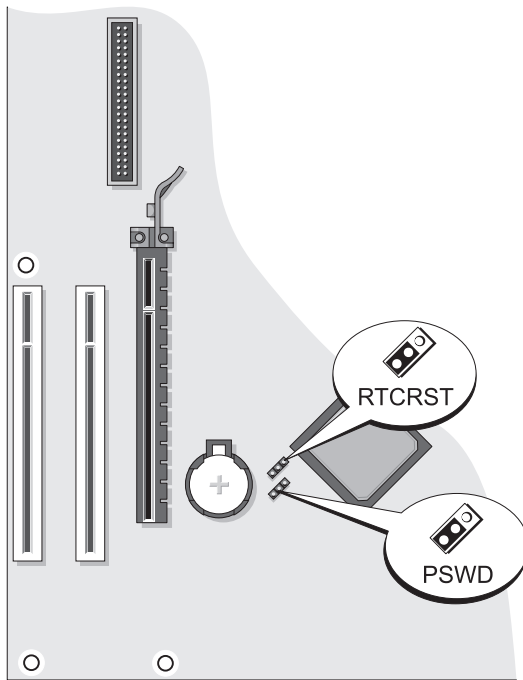

- | | | | |
|---|---|----|---|
| 1 | ventilátorcsatlakozó (FAN) | 10 | belső hangjelző (SPKR1) |
| 2 | processzorcsatlakozó (CPU) | 11 | jelszóáthidaló (PSWD) |
| 3 | processzor tápcsatlakozója (12VPOWER) | 12 | valós idejű időmérő átkötő visszaállítása (RTCST) |
| 4 | előlapi csatlakozó (FNT_PANEL) | 13 | elemfoglalat (BATT) |
| 5 | memóriamodul-csatlakozók (DIMM_1, DIMM_2) | 14 | PCI Express x16 kártyacsatlakozó |
| 6 | SATA meghajtó-csatlakozók (SATA0, SATA1) | 15 | PCI kártyacsatlakozók (2) |
| 7 | tápcsatlakozó (POWER) | 16 | floppy-meghajtó csatlakozója (FLOPPY) |
| 8 | CD-/DVD-meghajtó csatlakozója (IDE) | 17 | soros/ PS/2 csatlakozó (PS2/SER2) |
| 9 | SATA meghajtó-csatlakozók (SATA2, SATA3) | | |

Áthidaló beállítások

Minitorony számítógép



Áthidaló	Beállítás	Leírás
PSWD	 1	Jelszó-szolgáltatások engedélyezve (alapértelmezett beállítás).
		Jelszó-szolgáltatások letiltva.
RTCST	 1	Valós idejű óra engedélyezve (alapértelmezett beállítás).
		A valós idejű óra visszaállítása megtörtént (ideiglenesen áthidalva).

 áthidalva  áthidalás nélkül

Asztali számítógép

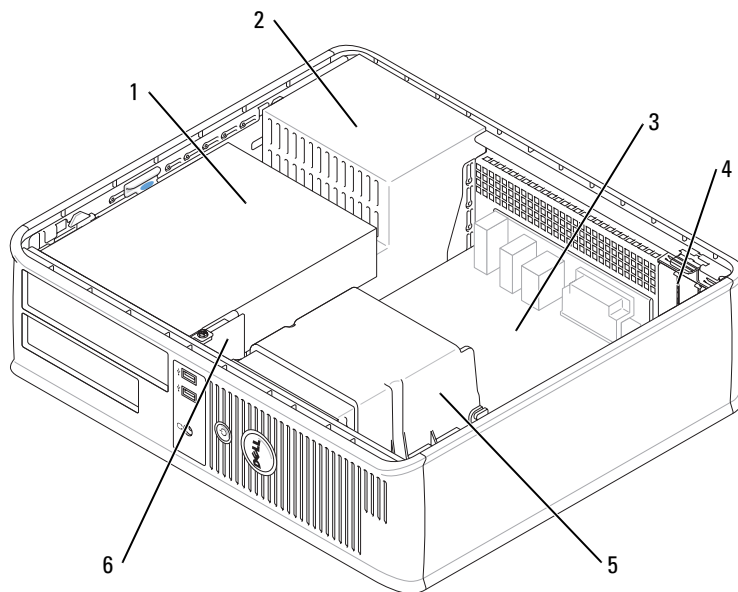

- | | | | |
|---|--|---|-------------------|
| 1 | meghajtóegység hely (CD/DVD, hajlékony- és merevlemez) | 4 | kártyanyílások |
| 2 | tápegység | 5 | hűtő egység |
| 3 | alaplap | 6 | előlapi I/O panel |

Alaplapi alkatrészek

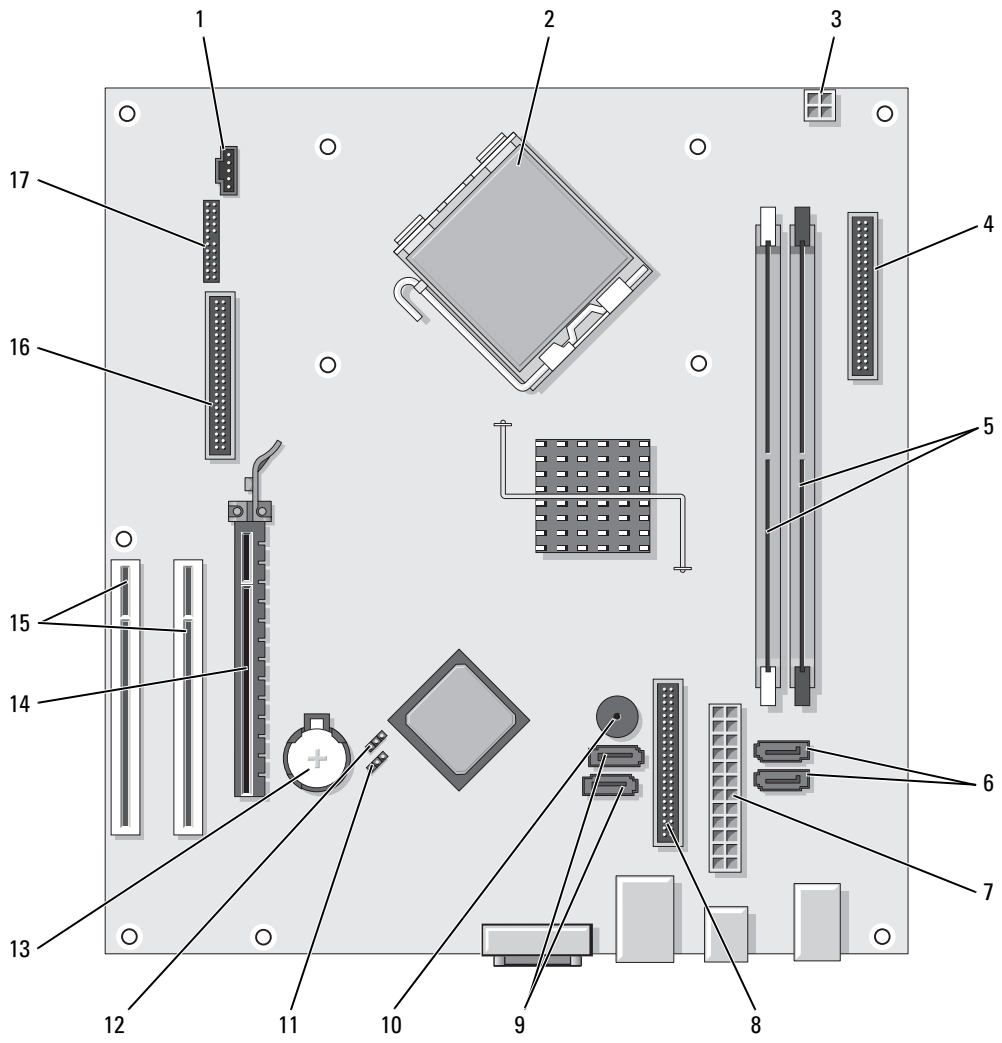





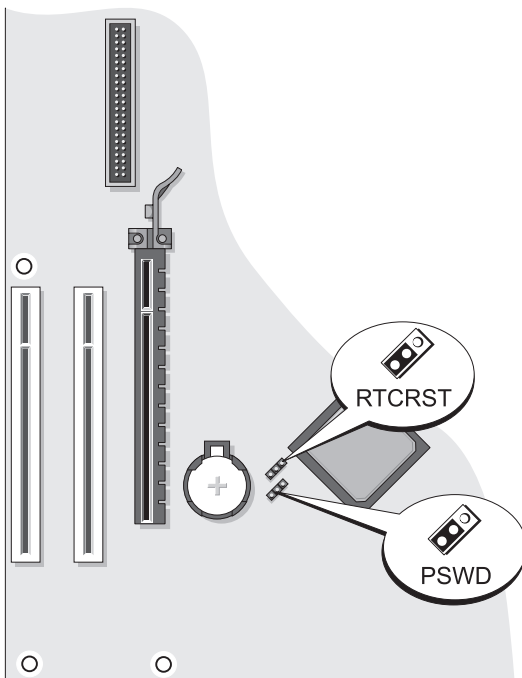

- | | | | |
|---|--|----|---------------------------------------|
| 1 | ventilátorcsatlakozó (FAN) | 10 | belső hangjelző (SPKR1) |
| 2 | processzorcsatlakozó (CPU) | 11 | jelszóáthidaló (PSWD) |
| 3 | processzor tápcsatlakozója (12VPOWER) | 12 | RTC visszaállító áthidaló (RTCRST) |
| 4 | előlapi csatlakozó (FNT_PANEL) | 13 | elemfoglalat (BATT) |
| 5 | memóriamodul-csatlakozók (DIMM_1, DIMM_2) | 14 | PCI Express x16 kártyacsatlakozó |
| 6 | soros ATA meghajtócsatlakozók (SATA0, SATA1) | 15 | PCI kártyacsatlakozó (2) |
| 7 | tápcsatlakozó (POWER) | 16 | floppy-meghajtó csatlakozója (FLOPPY) |
| 8 | CD-/DVD-meghajtó csatlakozója (IDE) | 17 | soros/ PS/2 csatlakozó (PS2/SER2) |
| 9 | soros ATA meghajtó csatlakozója (SATA2, SATA3) | | |

Áthidaló beállítások

Asztali számítógép



Áthidaló	Beállítás	Leírás
PSWD	 1	Jelszó-szolgáltatások engedélyezve (alapértelmezett beállítás).
		Jelszó-szolgáltatások letiltva.
RTCST	 1	Valós idejű óra engedélyezve (alapértelmezett beállítás).
		A valós idejű óra visszaállítása megtörtént (ideiglenesen áthidalva).

 áthidalva  áthidalás nélkül

Problémamegoldás

A Dell számos eszközt kínál arra az esetre, ha a számítógép nem a vártak megfelelően működne. A számítógéphez rendelkezésre álló naprakész hibaelhárítási információkkal kapcsolatban látogasson el a Dell Support weboldalára: support.dell.com.

Amennyiben a hiba jellege miatt a Dell szakembereinek segítségére van szüksége, írja le részletesen a hibajelenséget a hangkódokkal és az állapotjelző fények kiosztásával együtt. Jegyezze fel az alábbiakban látható expressz szervizkódot és szervizcímét, majd lépjen kapcsolatba a Dell munkatársaival a kérdéses számítógéppel azonos helyről. A Dell elérhetőségeivel kapcsolatban lásd az on-line *Felhasználói kézikönyvet*.

Minta Expressz szervizkód és szervizcímke: „Információkeresés”, 183. oldal.

Expressz szervizkód: _____

Szervizcímke: _____

Dell diagnosztika

 **VIGYÁZAT!** Az ebben a részben ismertetett műveletek elvégzése előtt tanulmányozza a *Termékinformációs kézikönyv* előírásait.

Mikor van szükség a Dell-diagnosztika használatára?

Amennyiben hiba lép fel a számítógép működésekor, végezze el az on-line *Felhasználói útmutató* „Problémamegoldás” című fejezetében foglaltakat, és futtassa le a Dell-diagnosztikát, mielőtt felvenné a kapcsolatot műszaki ügyfélszolgálatunkkal. A Dell elérhetőségeivel kapcsolatban lásd az on-line *Felhasználói kézikönyvet*.

 **FIGYELMEZTETÉS:** A Dell diagnosztika kizárólag Dell™ számítógépeken működik.

Lépjen be a rendszerbeállítás menübe (erre vonatkozó utasításokat a „Rendszerbeállítások” című fejezetben, az on-line *Felhasználói kézikönyvben* talál). Nézze át a számítógép konfigurációs adatait, majd ellenőrizze, hogy a tesztelni kívánt eszköz megjelenik-e a rendszerbeállítások között, és aktív-e.

Indítsa el a Dell diagnosztikai tesztet a merevlemezről vagy az opcionális *illesztő- és segédprogramokat tartalmazó* CD-ről (más néven: ResourceCD).

A Dell diagnosztika indítása a merevlemezről

1 Kapcsolja be (vagy indítsa újra) a számítógépet.

2 Amikor megjelenik a DELL-embléma, azonnal nyomja meg az <F12> billentyűt.



MEGJEGYZÉS: Ha egy hibaüzenet jelenik meg, amely arról tájékoztat, hogy nem létezik diagnosztikai segédprogram-partíció, a Dell-diagnosztikát az opcionális *Illesztő- és segédprogramok* CD-lemezről futtassa le (lásd: „A Dell-diagnosztika indítása az Illesztőprogramok és segédprogramok CD-ről”, 209. oldal.).

Ha túl sokáig vár, és megjelenik az operációs rendszer logója, várjon, amíg meg nem jelenik a Microsoft® Windows® asztal. Ekkor kapcsolja ki a számítógépet, és ismételje meg a műveletet.

3 Amikor megjelenik az indítóeszközök listája, jelölje ki az **Indítás a segédprogram partícióra** pontot, majd nyomja meg az <Enter> billentyűt.

4 Amikor megjelenik a Dell diagnosztika **Main Menu** (Fő menü) képernyője, válassza ki a futtatni kívánt tesztet.

A Dell-diagnosztika indítása az Illesztőprogramok és segédprogramok CD-ről

1 Helyezze be az *Illesztőprogramok és segédprogramok* CD-t.

2 Állítsa le, majd indítsa újra a számítógépet.

Amikor megjelenik a DELL-embléma, azonnal nyomja meg az <F12> billentyűt.

Ha túl sokáig vár, és megjelenik az operációs rendszer logója, várjon tovább, amíg meg nem jelenik a Microsoft Windows asztal. Ekkor kapcsolja ki a számítógépet, és ismételje meg a műveletet.



MEGJEGYZÉS: Az alábbi lépések csak egyszer változtatják meg az indító szekvenciát. A következő indítás alkalmával a számítógép a rendszerbeállításokban megadott eszközöknek megfelelően indul el.

3 Ha megjelenik a rendszerindító (boot) eszközök listája, jelölje ki a CD-/DVD-meghajtót, és nyomja meg az <Enter> billentyűt.

4 A CD boot menüben válassza ki a listából a CD-/DVD-meghajtó lehetőséget.

5 A megjelenő menüből válassza ki a CD-/DVD-meghajtóról történő indítás (boot) lehetőséget.

6 Írja be az 1-es számot az *Illesztő- és segédprogramok* CD menüjének megnyitásához.

7 A 2 -esszám beírásával indíthatja a Dell-diagnosztikát.

8 A számozott listában válassza a **Run the 32 Bit Dell Diagnostics** (A 32 bites Dell diagnosztika futtatása) parancsot. Ha több verzió is fel van sorolva, válassza a számítógépnek megfelelőt.

9 Amikor megjelenik a Dell diagnosztika **Main Menu** (Fő menü) képernyője, válassza ki a futtatni kívánt tesztet.

A Dell-diagnosztika Főmenüje

- 1 A Dell Diagnostics betöltődését és a **Main Menu** (Fő menü) képernyő megjelenését követően kattintson a kívánt beállításnak megfelelő gombra.

Option (Lehetőség)	Funkció
Express Test	(Gyorsteszt) Az eszközök gyors tesztelésének elvégzésére szolgál. Ez a teszt általában 10–20 percig tart, és nem igényli a felhasználó részvételét. Célszerű elsőként a Gyorsteszt vizsgálatot futtatni, hogy a hiba oka mihamarabb feltárható legyen.
Extended Test	(Bővített teszt) Az eszközök teljes vizsgálatára szolgál. Ez a teszt általában egy óráig vagy még tovább tart, és időről időre válaszolni kell a feltett kérdésekre.
Custom Test	(Egyedi teszt) Egy adott eszköz tesztelésére szolgál. Lehetősége van a futtatni kívánt tesztek testreszabására.
Symptom Tree	(Jelenség szerinti vizsgálat) Felsorolja a legáltalánosabban előforduló jelenségeket, és lehetőséget teremt arra, hogy a fennálló probléma tünete szerint válasszon tesztet.

- 2 Ha egy teszt során probléma merült fel, megjelenik egy üzenet a hibakóddal és a probléma leírásával. Jegyezze fel a hibakódot és a probléma rövid leírását, majd kövesse a képernyőn megjelenő utasításokat.

Amennyiben a hibát nem tudja elhárítani, lépjen kapcsolatba a Dell képvisellel. A Dell elérhetőségeivel kapcsolatban lásd az on-line *Felhasználói kézikönyvet*.



MEGJEGYZÉS: A számítógép szervizcímkeje minden tesztképernyő tetején fel van tüntetve. Amikor felhívja a Dellt, a műszaki támogatást ellátó munkatársak meg fogják kérdezni a szervizcímke adatait.

- 3 Ha a **Custom Test** (Egyedi teszt) vagy a **Symptom Tree** (Jelenség szerinti vizsgálat) opcióval futtat tesztet, további információért kattintson az alábbi táblázatban ismertetett fülek közül a megfelelőre.

Fül	Funkció
Results (Eredmény)	A Results (Eredmény) panellapon a teszt eredménye és az esetleg megtalált hibák jelennek meg.
Errors (Hibák)	Az Errors (Hibák) panellap megjeleníti a talált hibákat, a hibakódokat és a probléma leírását.
Help (Súgó)	A Help (Súgó) panellapon a teszt leírása látható és megjelenítheti az annak futtatásához szükséges feltételeket.
Configuration (Konfiguráció)	A Configuration (Konfiguráció) panellapon a kijelölt eszköz hardverkonfigurációja látható. A Dell diagnosztika a rendszerbeállításból, a memóriából és a különféle belső tesztekkel megszerzi az összes eszköz konfigurációs információit, amiket a képernyő bal paneljében található eszközlístában jelenít meg. Előfordulhat, hogy a listán nem szerepel a számítógépbe helyezett vagy ahhoz csatlakoztatott valamennyi eszköz.
Parameters (Paraméterek)	A tesztet a tesztbeállítások módosításával személyre szabhatja.

- 4 A tesztek végén, ha a Dell-diagnosztikát az *Illesztőprogramok és segédprogramok* CD-lemezről (opcionális) futtatja, vegye ki a CD-t.

- 5 Zárja be a teszt-képernyőt, hogy visszatérhessen a **Main Menu** (Fő menü) képernyőhöz. Ha ki akar lépni a Dell diagnosztikából, és újra akarja indítani a számítógépet, zárja be a **Main Menu** (Fő menü) képernyőt.

Rendszer fények

Az üzemjelző fény esetleges meghibásodást jelez.

Üzemjelző fény	A hiba leírása	Javasolt megoldás
Folyamatos zöld fény	A számítógép bekapcsolt állapotban van, és rendeltetésszerűen működik.	Nincs szükség beavatkozásra.
Villogó zöld fény	A számítógép energiatakarékos üzemmódban van.	A számítógép aktiválásához nyomja meg a tápellátás gombot vagy egy billentyűzetet.
A jelzőfény többször zölden villog, majd elalszik	Konfigurációs hiba lépett fel.	A diagnosztikai visszajelzők alapján állapítsa meg a probléma okát (lásd: „Diagnosztikai visszajelzők”, 212. oldal.).
Folyamatos sárga fény	Dell diagnosztikai teszt folyik, vagy az alaplapon lévő eszközök egyike meghibásodott, esetleg nem megfelelően lett telepítve.	Ha Dell-diagnosztikáról van szó, várja meg a teszt végét. A diagnosztikai visszajelzők alapján állapítsa meg a probléma okát (lásd: „Diagnosztikai visszajelzők”, 212. oldal.). Ha a számítógép nem indul, kérjen technikai segítséget a Dell ügyfélszolgálatától. A Dell elérhetőségeivel kapcsolatban lásd az on-line <i>Felhasználói kézikönyvet</i> .
Villogó sárga fény	Tápegység- vagy alaplaphiba történt.	A diagnosztikai visszajelzők alapján állapítsa meg a probléma okát (lásd: „Diagnosztikai visszajelzők”, 212. oldal.). Lásd az on-line <i>Felhasználói útmutató</i> „Tápellátási hibák” című részét.
Folyamatosan világító zöld fény és hangkód a POST (indítási önteszt) művelet alatt	A rendszer hibát észlelt a BIOS műveletek végrehajtása közben.	A hangkódok értelmezését illetően lásd: „Hangkódok”, 215. oldal. Ezenkívül a diagnosztikai visszajelzők alapján állapítsa meg a probléma okát.
Folyamatosan világító zöld jelzőfény, nincs hangkód és kép a POST (indítási önteszt) műveletek alatt	Elképzelhető, hogy a monitor vagy a grafikus kártya hibás, vagy nem megfelelően lett telepítve.	A diagnosztikai visszajelzők alapján állapítsa meg a probléma okát.
Folyamatos zöld üzemjelző fény, és nincs hangkód, de a számítógép a POST alatt leáll	Elképzelhető, hogy a beépített alaplapi eszköz hibás.	A diagnosztikai visszajelzők alapján állapítsa meg a probléma okát. Ha az adott probléma leírása nem szerepel a fejezetben, kérjen tanácsot a Dell műszaki ügyfélszolgálatától. A Dell elérhetőségeivel kapcsolatban lásd az on-line <i>Felhasználói kézikönyvet</i> .



Diagnosztikai visszajelzők





 **VIGYÁZAT!** Az ebben a részben ismertetett műveletek elvégzése előtt tanulmányozza a *Termékinformációs kézikönyv* előírásait.





A hiba meghatározását segítő, a számítógép előlapján vagy hátlapján „1”, „2”, „3” és „4” számmal jelölt négy visszajelző található. A visszajelzők lehetnek kikapcsolt állapotban, vagy zölden világíthatnak. A számítógép üzemszerű indításakor a jelzőfények világítási mintája vagy fénykódja az indítási folyamat végéig folyamatosan változik. Ha a rendszerindítás POST része sikeresen lezajlik, akkor mind a négy visszajelző rövid időre zölden felvillan, majd kikapcsol.

Ha azonban a számítógép POST műveletsora közben a rendszer hibát észlel, a jelzőfények által kiadott fényminta segítségével beazonosítható, mely művelet futtatása közben állt le a számítógép. Ha a számítógép a sikeres POST után hibásan kezd működni, a diagnosztikai visszajelzők már nem fogják tudni jelezni a hiba okát.

 **MEGJEGYZÉS:** A diagnosztikai visszajelzők elhelyezkedése a rendszer típusától függően eltérő lehet. A diagnosztikai visszajelzők vízszintesen és függőlegesen is állhatnak.

Fénymintázat	A hiba leírása	Javasolt megoldás
	A számítógép normál „kikapcsolt” állapotban van, vagy pre-BIOS hiba keletkezett. A diagnosztikai visszajelzők a számítógép sikeres beindulását követően nem kezdenek világítani.	Csatlakoztassa a számítógép tápkábelét egy működő fali aljzathoz, majd nyomja meg a tápellátás gombot.
	Valószínűleg BIOS hiba történt, a számítógép helyreállítási üzemmódban indult.	Indítsa el a BIOS helyreállítási segédprogramot, várja meg annak lefutását, majd indítsa újra a számítógépet.
	Lehetséges, hogy processzorhiba történt.	Helyezze be újra a processzort, és indítsa újra a számítógépet. A processzor újbóli behelyezésével kapcsolatban lásd az on-line <i>Felhasználói kézikönyvben</i> foglaltakat.

Fénymintázat	A hiba leírása	Javasolt megoldás
	<p>A rendszer észleli a memóriamodulokat, de memóriahiba történt.</p>	<ul style="list-style-type: none"> • Ha egy memóriamodul van beépítve, vegye ki, és helyezze be újra, majd indítsa újra a számítógépet. A memóriamodulok újratelepítésével kapcsolatban olvassa el az on-line <i>Felhasználói kézikönyvet</i>. • Ha két vagy több memóriamodullal is rendelkezik, egy kivételével távolítsa el őket, majd indítsa újra a számítógépet. Ha a számítógép megfelelően indul, helyezzen vissza egy további modult. A műveletet addig folytassa, amíg meg nem találta a hibás modult, vagy minden hibátlan modult vissza nem helyezett. • Lehetőség szerint szereljen be ugyanolyan típusú, megfelelően működő memóriamodulokat a számítógépbe. • Ha a probléma továbbra is fennáll, lépjen kapcsolatba a Dell ügyfélszolgálatával. A Dell elérhetőségeivel kapcsolatban lásd az on-line <i>Felhasználói kézikönyvben</i>.
	<p>Valószínűleg meghibásodott a grafikus kártya.</p>	<ul style="list-style-type: none"> • Ha a számítógép grafikus kártyát tartalmaz, vegye ki majd helyezze be ismét, és indítsa újra a számítógépet. • Ha a probléma továbbra is fennáll, helyezzen be egy olyan grafikus kártyát, amelynek biztos a kifogástalan működésében, majd indítsa újra a számítógépet. • Amennyiben mindezek ellenére a probléma továbbra is fennáll, vagy a számítógép integrált grafikai megjelenítéssel rendelkezik, lépjen kapcsolatba a Dell ügyfélszolgálatával. A Dell elérhetőségeivel kapcsolatban lásd az on-line <i>Felhasználói kézikönyvet</i>.
	<p>Valószínűleg hajlékony- vagy merevlemez meghajtóhiba történt.</p>	<p>Minden hálózati és adatkábelt csatlakoztasson újra, majd indítsa újra a számítógépet.</p>
	<p>Valószínűleg USB-hiba történt.</p>	<p>Csatlakoztassa újra az USB-eszközöket, ellenőrizze a kábelcsatlakozásokat, majd indítsa újra a számítógépet.</p>

Fénymintázat	A hiba leírása	Javasolt megoldás
	<p>A rendszer nem látja a memóriamodulokat.</p>	<ul style="list-style-type: none"> • Ha egy memóriamodul van beépítve, vegye ki, és helyezze be újra, majd indítsa újra a számítógépet. A memóriamodulok újratelepítésével kapcsolatban olvassa el az on-line <i>Felhasználói kézikönyvet</i>. • Ha két vagy több memóriamodullal is rendelkezik, egy kivételével távolítsa el őket, majd indítsa újra a számítógépet. Ha a számítógép megfelelően indul, helyezzen vissza egy további modult. A műveletet addig folytassa, amíg meg nem találta a hibás modult, vagy minden hibátlan modult vissza nem helyezett. • Lehetőség szerint szereljen be ugyanolyan típusú, megfelelően működő memóriamodulokat a számítógépbe. • Ha a probléma továbbra is fennáll, lépjen kapcsolatba a Dell ügyfélszolgálatával. A Dell elérhetőségeivel kapcsolatban lásd az on-line <i>Felhasználói kézikönyvet</i>.
	<p>A rendszer észleli a memóriamodulokat, de konfigurációs vagy kompatibilitási hiba lépett fel.</p>	<ul style="list-style-type: none"> • Győződjön meg arról, hogy nincsenek speciális követelmények a memóriamodul/memória csatlakozó elhelyezésével kapcsolatban. • Győződjön meg róla, hogy a beépíteni kívánt memóriamodulok kompatibilisek a számítógéppel. • Ha a probléma továbbra is fennáll, lépjen kapcsolatba a Dell ügyfélszolgálatával. A Dell elérhetőségeivel kapcsolatban lásd az on-line <i>Felhasználói kézikönyvet</i>.
	<p>Hiba történt.</p> <p>Akkor is ez a jelzés látható, ha belépett a rendszerbeállításokba, így nem kell feltétlenül hibajelzésként értelmezni.</p>	<ul style="list-style-type: none"> • Ellenőrizze, hogy megfelelően csatlakoznak-e a kábelek az alaplaphoz a merevlemez meghajtóból, a CD-meghajtóból és a DVD-meghajtóból. • Ellenőrizze a monitoron megjelenő üzenetet. • Ha a probléma továbbra is fennáll, lépjen kapcsolatba a Dell ügyfélszolgálatával. A Dell elérhetőségeivel kapcsolatban lásd az on-line <i>Felhasználói kézikönyvet</i>.
	<p>A POST befejeződése után mind a négy diagnosztika visszajelző rövid időre zöldre vált, majd visszaáll a normál működés kijelzésére.</p>	<p>Nincs.</p>

Hangkódok

A számítógép képernyőkijelzés hiányában indításkor hangsorozattal jelzi az esetleges hibákat vagy problémákat. Ez az úgynevezett hangkódnak nevezett hangsor segít a probléma jellegének meghatározásában. A lehetséges hangkódok egyike (az 1 -3-1 kód) egy hosszú, három rövid és még egy hosszú hangjelzésből áll. A hangkód memóriahibára figyelmeztet.

Ha a számítógép indításkor hangjelzést ad:

- 1 Írja le ezt a kódot.
- 2 A komolyabb hibák okának feltárásához lásd: „Dell diagnosztika”, 208. oldal.
- 3 Kérjen műszaki segítséget a Dell szakembereitől. A Dell elérhetőségeivel kapcsolatban lásd az on-line *Felhasználói kézikönyv*

Kód	Ok	Kód	Ok
1-1-2	Mikroprocesszor regiszterhiba	3-1-4	Alárendelt eszköz megszakító maszkregiszter-hiba
1-1-3	NVRAM olvasási/írási hiba	3-2-2	Megszakítási vektor betöltési hiba
1-1-4	ROM BIOS ellenőrző összeg hiba	3-2-4	Billentyűzet vezérlő teszt hiba
1-2-1	Programozható intervallumos időzítő hiba	3-3-1	NVRAM teljesítményvesztés
1-2-2	DMA inicializálási hiba	3-3-2	Érvénytelen NVRAM konfiguráció
1-2-3	DMA lapregiszter olvasási/írási hiba	3-3-4	Videomemória teszt hiba
1-3	Videomemória teszt hiba	3-4-1	Képernyő inicializálási hiba
1-3-1 a 2-4-4 után	A memória beazonosítása vagy használata helytelen	3-4-2	Képernyő következő sorra léptetésének hibája
3-1-1	Alárendelt DMA regiszterhiba	3-4-3	Hiba a video ROM keresésekor
3-1-2	Alárendelt DMA regiszterhiba	4-2-1	Nincs időzítő-beosztás
3-1-3	Alárendelt eszköz megszakító maszkregiszter hiba	4-2-2	Leállítási hiba
4-2-3	A20-as kapu hiba	4-4-1	Soros vagy párhuzamos port teszt hiba
4-2-4	Váratlan megszakítás védett üzemmódban	4-4-2	Nem sikerült kibontani a kódot az árnyékmemóriába
4-3-1	Memóriahiba a 0FFFFh cím felett	4-4-3	Aritmetikai segédprocesszor teszt hiba
4-3-3	Időzítő-chip 2 számláló hiba	4-4-4	Gyorsítótár teszt hiba
4-3-4	Megállt az időpontot jelző óra		

Szoftver és hardver inkompatibilitási problémák megoldása

Ha az operációs rendszer beállításakor egy eszközt nem észlel a rendszer, vagy konfigurálását nem találja megfelelőnek, a hardverhiba-elhárító segítségével feloldhatja az összeférhetetlenséget.

- 1 A **Start** menüben kattintson a **Help and Support** (Súgó és támogatás) menüpontra.
- 2 A **Keresés** mezőbe írja be a **hardware troubleshooter** (hardverhiba-elhárító) kifejezést, majd a keresés indításához kattintson a nyílra.
- 3 A **találatok** listáján kattintson a **hardverhiba-elhárító** lehetőségre.
- 4 A **hardverhiba-elhárító** listán kattintson a **Hardverütközést szeretnék feloldani** a számítógépen jelölőnégyzetre, majd pedig a **Tovább** gombra.

A Microsoft Windows XP Rendszer-visszaállítás használata

A Microsoft Windows XP operációs rendszer rendszer-visszaállítás funkciója segítségével a számítógép visszaállítható egy korábbi, működőképes állapotra (az adatfájlok érintése nélkül), ha a hardverben, szoftverben vagy más rendszerbeállításban történt módosítás miatt a rendszer nemkívánatos működési állapotba került. A rendszer-visszaállítás használatával kapcsolatban tekintse át a Windows súgóját, vagy forduljon az ügyféltámogatási központhoz. A Windows súgó és támogatás eléréséhez lásd „Windows Súgó és támogatás központ”, 185. oldal.



FIGYELMEZTETÉS: Az adatfájlokról rendszeresen készítsen biztonsági másolatot. A rendszer-visszaállítás nem követi nyomon az adatfájlokat, és nem is állítja helyre őket.

Visszaállítási pont létrehozása

- 1 A **Start** menüben kattintson a **Súgó és támogatás** menüpontra.
- 2 Kattintson a **Rendszer-visszaállítás** lehetőségre.
- 3 Kövesse a kijelzőn megjelenő utasításokat.

A számítógép visszaállítása korábbi működési állapotra



FIGYELMEZTETÉS: Mielőtt a számítógépét visszaállítaná egy korábbi működési állapotra, minden nyitott fájlt mentsen, és zárja be a futó programokat. A rendszer teljes visszaállításáig ne módosítson, nyisson meg vagy töröljön fájlokat vagy programokat.

- 1 Kattintson a **Start** menü **Programok**→**Accessories**→**System Tools** (Programok→Kellékek→Rendszereszközök) menüpontjára, majd a **System Restore** (Rendszer-visszaállítás) lehetőségre.
- 2 Jelölje ki a **A számítógép visszaállítása egy korábbi időpontra** lehetőséget, majd kattintson a **Tovább** gombra.
- 3 Kattintson arra a naptári dátumra, amelyre vissza kívánja állítani a számítógépét.

A **Select a Restore Point** (Visszaállítási pont kiválasztása) képernyő megjelenít egy naptárt, amelyen megtekintheti és kiválaszthatja a kívánt visszaállítási pontot. A lehetséges visszaállítási pontként megadható naptári dátumok félkövér betűtípussal jelennek meg.

- 4 Válasszon ki egy visszaállítási pontot, majd kattintson a **Tovább** gombra.

Ha egy naptári nap csak egy visszaállítási pontot tartalmaz, az lesz automatikusan kijelölve. Ha több visszaállítási pont is szerepel, válassza ki az Önnek leginkább megfelelőt.

- 5 Kattintson a **Tovább** gombra.

A rendszer visszaállításához szükséges adatok összegyűjtése után megjelenik a **Visszaállítás kész** képernyő, és a számítógép újraindul.

- 6 Miután a számítógép újraindult, kattintson az **OK** gombra.

Ha módosítani kívánja a visszaállítási pontot, ismételje meg a fenti műveletsort egy másik pont kiválasztásával, vagy visszavonással érvénytelenítse a visszaállítást.

Az utolsó rendszer-visszaállítás visszavonása



FIGYELMEZTETÉS: Az utolsó rendszer-visszaállítás visszavonása előtt mentsen és zárjon be minden nyitott fájlt, és lépjen ki minden futó programból. A rendszer teljes visszaállításáig ne módosítson, nyisson meg vagy töröljön fájlokat vagy programokat.

- 1 Kattintson a **Start** menü **All Programs**→ **Accessories**→ **System Tools** (Programok→ Kellékek→ Rendszereszközök) menüpontjára, és kattintson a **System restore** (Rendszer-visszaállítás) lehetőségre.
- 2 Kattintson az **Utolsó visszaállítás visszavonása** lehetőségre, majd pedig a **Tovább** gombra.
- 3 Kattintson a **Tovább** gombra.
Megjelenik a **Rendszer-visszaállítás** képernyő, és a számítógép újraindul.
- 4 Miután a számítógép újraindult, kattintson az **OK** gombra.

A rendszer-visszaállítás engedélyezése

Ha 200 MB-nál kevesebb szabad lemezterülettel rendelkező Windows XP programot telepít újra, a rendszer-visszaállítás automatikusan le van tiltva. Annak ellenőrzésére, hogy a rendszer-visszaállítás engedélyezve van:

- 1 Kattintson a **Start** menüre és annak **Vezérlőpult** pontjára.
- 2 Kattintson a **Teljesítmény és karbantartás** lehetőségre.
- 3 Kattintson a **Rendszer** elemre.
- 4 Kattintson a **Rendszer-visszaállítás** lapra.
- 5 Győződjön meg róla, hogy a **Rendszer-visszaállítás** négyzet nincs bejelölve.

A Microsoft Windows XP újratelepítése

Előkészületek



MEGJEGYZÉS: A dokumentumban ismertetett folyamatok a Windows XP Home Edition rendszer alapértelmezett Windows nézetére vonatkoznak. Ha Dell™ számítógépét átállítja a Windows Classic nézetre vagy Windows XP Professional operációs rendszert használ, a lépések eltérhetnek.

Ha egy frissen telepített illesztőprogram miatt újra kívánja telepíteni a Windows XP operációs rendszert, először próbálja meg a Windows XP eszköz illesztőprogram-visszatöltését használni.



- 1 Kattintson a **Start** gombra, majd a **Vezérlőpult** elemre.
- 2 A **Pick a Category** (válasszon kategóriát) alatt kattintson a **Performance and Maintenance** (teljesítmény és karbantartás) elemre.

- 3 Kattintson a **Rendszer** elemre.
- 4 A **Rendszer tulajdonságok** ablakban kattintson a **Hardver** fülre.
- 5 Kattintson az **Eszközkezelő** gombra.
- 6 Kattintson jobb egérgombbal az eszközre, amelynek az illesztőprogramját telepítette, majd kattintson a **Tulajdonságok** gombra.
- 7 Kattintson az **Illesztőprogramok** fülre.
- 8 Kattintson a **Roll Back Driver** (eszköz illesztőprogram visszagörgetés) elemre.

Ha az Eszköz-illesztőprogram visszagörgetése nem oldotta meg a problémát, használja a rendszer-visszaállítást az operációs rendszer korábbi, az új eszköz illesztőprogramjának telepítése előtti állapotára való visszaállításához (lásd: „A Microsoft Windows XP Rendszer-visszaállítás használata”, 216. oldal.).

 **MEGJEGYZÉS:** Az *Illesztőprogramok és segédprogramok* CD-t a számítógép összeállításakor feltöltött illesztőprogramokat tartalmaz. Az *Illesztőprogramok és segédprogramok* CD-t töltsse be az összes szükséges illesztőprogramot, többek között azokat is, amelyekre RAID-vezérlő használatakor van szükség.

A Windows XP újratelepítése



-  **FIGYELMEZTETÉS:** A Windows XP újratelepítéséhez a szervizcsomagnak legalább 1-es verziója (Windows XP Service Pack 1) szükséges.
-  **FIGYELMEZTETÉS:** A telepítés végrehajtása előtt az elsődleges merevlemezen lévő minden adatfájlról készítsen biztonsági másolatot. A hagyományos merevlemez-konfigurációk esetében az elsődleges meghajtó a számítógép által először észlelt meghajtó.

A Windows XP újratelepítéséhez a következőkre van szükség:

- Dell *operációs rendszer* CD
- Dell *illesztőprogramok és segédprogramok* CD-t

A Windows XP újratelepítéséhez az alábbiakban olvasható minden műveletsort maradéktalanul hajtson végre, az ismertetett sorrendben.

Az újratelepítés 1–2 órát vehet igénybe. Az operációs rendszer újratelepítése után az egyes eszközök illesztőprogramjait, a vírusvédelmi programokat és egyéb szoftvereket is ismételtelen fel kell telepítenie.

-  **FIGYELMEZTETÉS:** Az *operációs rendszer* telepítőlemeze különböző lehetőségeket kínál a Windows XP újratelepítéséhez. Ezek felülírhatják a fájlokat, és módosíthatják a merevlemezen lévő programokat is. Ezért csak akkor kezdjen bele a Windows XP operációs rendszer újratelepítésébe, ha erre a Dell műszaki ügyfélszolgálatának munkatársa kéri.
-  **FIGYELMEZTETÉS:** A Windows XP lehetséges ütközéseinek elkerülése érdekében az újratelepítés előtt tiltsa le az összes vírusvédelmi szoftvert. Lásd a szoftverhez mellékelt dokumentációt.

Betöltés az operációs rendszer telepítőlemezéről

- 1 Mentsen és zárjon be minden nyitott fájlt, és lépjen ki minden futó programból.
- 2 Helyezze be az *Operációs rendszer* CD-lemezt. Kattintson az **Exit** (Kilépés) gombra az **Install Windows XP** (Windows XP telepítése) üzenet megjelenésekor.
- 3 Indítsa újra a számítógépet.

- 4 Nyomja meg az <F12> billentyűt közvetlenül a DELL™ logó megjelenése után.
Ha látja az operációs rendszer emblémáját, várja meg a Windows asztal megjelenését, majd állítsa le a számítógépet, és próbálja újra.
- 5 A nyíl gombokkal válassza ki a **CD-ROM** lehetőséget, és nyomja meg az <Enter> gombot.
- 6 Ha megjelenik a **Press any key to boot from CD** (Nyomja meg bármelyik billentyűt a CD-ről való betöltéshez) üzenet, nyomjon meg egy billentyűt.

Windows XP Setup

- 1 Amikor megnyílik a **Windows XP** beállítása ablak, nyomja meg az <Enter> billentyűt a **Windows beállítás** **mostlehetőség** kiválasztásához.
- 2 Olvassa el a **Microsoft Windows licenyszerződés** tartalmát, majd annak elfogadásához nyomja meg az <F8> gombot.
- 3 Amennyiben számítógépére már telepítve van a Windows XP operációs rendszer, és helyre kívánja állítani az aktuális Windows XP adatokat, írja be az **r** betűt a javítási művelet kiválasztásához, és vegye ki a telepítőlemez.
- 4 Ha a Windows XP új példányát kívánja telepíteni, nyomja meg az <Esc> billentyűt.
- 5 Az <Enter> billentyű megnyomásával válassza ki a kijelölt partíciót (ajánlatos), majd kövesse a képernyőn megjelenő utasításokat.

Megnyílik a **Windows XP beállítás** képernyő, és az operációs rendszer megkezdi a fájlok másolását és az eszközök telepítését. A számítógép többször automatikusan újraindul.



MEGJEGYZÉS: A beállításhoz szükséges idő a merevlemez méretétől és a számítógép gyorsaságától függ.



FIGYELMEZTETÉS: Ne nyomjon meg semmilyen billentyűt a következő üzenet megjelenésekor: **Press any key to boot from the CD.** (Nyomjon meg egy billentyűt a CD-ről való betöltéshez).

- 6 Amikor megjelenik a **Területi és nyelvi beállítások** ablak, adja meg az adatokat, és kattintson a **Tovább** gombra.
- 7 Adja meg saját nevét és szervezetének megnevezését (nem kötelező) a **Szoftver testreszabás** képernyőn, majd kattintson a **Tovább** gombra.
- 8 A **Computer Name and Administrator Password** (Számítógép neve és az adminisztrátor jelszava) ablakban adjon nevet a számítógépnek (illetve fogadja el a felkínált lehetőséget), adjon meg egy jelszót, és kattintson a **Next** (Tovább) gombra.
- 9 Ha megjelenik a **Betárcsázási adatok** képernyő, adja meg a szükséges információkat, majd kattintson a **Tovább** lehetőségre.
- 10 A **Dátum és időbeállítások** ablakban adjon meg dátumot, időt és időzónát, majd kattintson a **Tovább** gombra.
- 11 A **Hálózati beállítások** ablakban jelölje be a **Tipikus** lehetőséget, és kattintson a **Tovább** gombra.
- 12 Ha Windows XP Professional operációs rendszert telepít újra, és a rendszer további információt kér a hálózat konfigurációjával kapcsolatban, adja meg a kívánt adatokat. Ha nem biztos a beállításokban, fogadja el az alapértelmezett értékeket.

A Windows XP telepíti az operációs rendszer összetevőit, és konfigurálja a számítógépet. A számítógép automatikusan újraindul.



FIGYELMEZTETÉS: Ne nyomjon meg semmilyen billentyűt a következő üzenet megjelenésekor: **Press any key to boot from the CD.** (Nyomjon meg egy billentyűt a CD-ről való betöltéshez).

- 13 Az Üdvözli Önt a Microsoftképernyő megjelenésekor kattintson a **Tovább** gombra.
- 14 A *How will this computer connect to the Internet?* (Hogyan csatlakozik a számítógép az Internetre?) kérdésnél válassza az **Átugrás** lehetőséget.
- 15 Ha megjelenik a **Most regisztrál a Microsoftnál?** képernyő, válassza a **Nem, majd máskor** lehetőséget, és kattintson a **Tovább** gombra.
- 16 A **Ki használja ezt a számítógépet?** kérdésre legfeljebb öt nevet adhat meg.
- 17 Kattintson a **Tovább** gombra.
- 18 A beállítás végén kattintson a **Befejezés** gombra, és vegye ki a telepítőlemezt.
- 19 Telepítse újra a megfelelő illesztőprogramokat az *Illesztőprogramok és segédprogramok* CD-t.
- 20 Telepítse újra a vírusvédelmi szoftvert.
- 21 Telepítse újra a programokat.



MEGJEGYZÉS: A Microsoft Office vagy Microsoft Works Suite programok újratelepítéséhez és aktiválásához szükség van a Microsoft Office vagy Microsoft Works Suite CD tokjának hátulján lévő termékkulcsszámra.

Az Illesztőprogramok és segédprogramok CD használata

Az *Illesztőprogramok és segédprogramok* CD (más néven *ResourceCD*) használata a Windows operációs rendszer futtatása közben:



MEGJEGYZÉS: Az eszközök illesztőprogramjainak és a felhasználói dokumentációnak az eléréséhez az *Illesztőprogramok és segédprogramok* CD-re van szükség a Windows operációs rendszer futtatásakor.

- 1 Kapcsolja be a számítógépet, és hagyja, hogy a rendszer betöltse a Windows asztalt.
- 2 Helyezze be az *Illesztőprogramok és segédprogramok* CD-lemezt a CD-meghajtóba.
Az *Illesztőprogramok és segédprogramok* CD első használatakor megnyílik a **ResourceCD telepítése** ablak, mely tájékoztat az *Illesztőprogramok és segédprogramok* CD telepítésének indításáról.
- 3 A folytatáshoz kattintson az **OK** gombra.
A telepítés utolsó lépéseként válaszoljon a telepítőprogram kérdéseire.
- 4 Az **Üdvözöljük, Dell rendszertulajdonos** ablakban kattintson a **Next (Tovább)** gombra.
- 5 Válassza ki a megfelelő **Rendszertípust, Operációs rendszert, Eszköztípust, és Tárgyat.**

A számítógép illesztőprogramjai

A számítógépen található illesztőprogramok listájának megjelenítése:

- 1 A **Tárgy** legördülő menüben kattintson a **Saját illesztőprogramok** lehetőségre.
Az *Illesztőprogramok és segédprogramok* CD (opcionális) végigpásztazza a számítógép hardvereit és operációs rendszerét, majd a képernyőn megjelenik az adott rendszerkonfiguráció eszköz illesztőprogramjainak listája.
- 2 Kattintson a megfelelő illesztőprogramra, és annak letöltéséhez kövesse a képernyőn megjelenő utasításokat.

A számítógéphez tartozó összes illesztőprogram megjelenítéséhez kattintson az **Illesztőprogramok** elemre a **Tárgy** legördülő menüben.

Tárgymutató

A

alaplapp, 203, 206

alaplapp. *Lásd*
alaplapp

az alkatrészek beszerelését
első lépések, 198

B

biztonsági utasítások, 183

burkolat
eltávolítás, 198

C

CD
operációs rendszer, 184

címkék
Microsoft Windows, 184
szervizcímke, 184

D

Dell diagnosztika, 208

Dell támogatási weboldal, 185

diagnosztika
Dell diagnosztika, 208
hangkódok, 215

dokumentáció
biztonság, 183

ergonómia, 183

Felhasználói útmutató, 184

garancia, 183

on-line, 185

szabályozás, 183

Termékinformációs füzet, 183

Végfelhasználói
licenszerződés, 183

E

ergonómiai adatok, 183

F

Felhasználói útmutató, 184

fény
üzem, 195

fények
rendszer, 211

G

garancia, 183

H

hangkódok, 215

hardver
Dell diagnosztika, 208
hangkódok, 215

ütközések, 216

Hardver hibakereső, 216

hibaelhárítás
Súgó és támogatás
központ, 185

hibakeresés
a számítógép visszaállítása egy
korábbi, működőképes
állapotra, 216

Dell diagnosztika, 208

diagnosztikai visszajelzők, 212

hangkódok, 215

Hardver hibakereső, 216

rendszer fények, 211

ütközések, 216

hibaüzenetek
diagnosztikai visszajelzők, 212
hangkódok, 215
rendszer fények, 211

I

Illesztő- és segédprogramok
CD, 183

illesztőprogram-lista, 220

IRQ ütközések, 216

O

operációs rendszer
újratelepítés, 184

Windows XP
 újraterlepítése, 217
Operációs rendszer
 terlepítőlemeze, 184

P

problémák *hibakeresés*

R

Rendszer-visszaállítás, 216

S

Súgó és támogatás
 központ, 185

súgófájl

 Windows Súgó és támogatás
 központ, 185

Szervíz címke, 184

szoftver

 ütközések, 216

T

támogatási weboldal, 185

Termékinformációs füzet, 183

törvényi szabályozás, 183

U

újraterlepítés

 Windows XP, 217

ütközések

 szoftver és hardver
 inkompatibilitási
 problémák, 216

üzem

 fény, 195

üzemjelző fény

 diagnosztikai problémák, 211

V

Végfelhasználói

 licenszerződés, 183

visszajelzők

 diagnosztika, 212

W

Windows XP

 Hardver hibakereső, 216

 Rendszer-visszaállítás, 216

 setup, 219

 Súgó és támogatás

 központ, 185

 újraterlepítés, 184, 217

Dell™ OptiPlex™ 320

Szybki informator o systemie

Modele DCSM, DCNE

www.dell.com | support.euro.dell.com

Uwagi, pouczenia i ostrzeżenia



UWAGA: UWAGA oznacza ważną wiadomość, która pomoże lepiej korzystać z komputera.



POUCZENIE: POUCZENIE wskazuje na możliwość uszkodzenia sprzętu lub utraty danych i informuje o sposobie uniknięcia problemu.



OSTRZEŻENIE: OSTRZEŻENIE informuje o sytuacjach, w których występuje ryzyko uszkodzenia sprzętu, obrażeń lub śmierci.

Jeżeli zakupiono komputer firmy Dell™ z serii n, żadne odniesienia do systemu operacyjnego Microsoft® Windows® zawarte w tym dokumencie nie mają zastosowania.

Informacje zawarte w tym dokumencie mogą ulec zmianie bez uprzedzenia.

© 2006 Dell Inc. Wszelkie prawa zastrzeżone

Powielanie w jakikolwiek sposób bez pisemnego zezwolenia firmy Dell Inc. jest surowo zabronione.

Znaki towarowe użyte w tekście: *Dell*, *OptiPlex* i logo *DELL* są znakami towarowymi firmy Dell Inc.; *Microsoft* i *Windows* są zastrzeżonymi znakami towarowymi firmy Microsoft Corporation; *Intel* i *Pentium* są zastrzeżonymi znakami towarowymi firmy Intel Corporation.

Tekst może zawierać także inne znaki towarowe i nazwy towarowe, odnoszące się do podmiotów posiadających prawa do tych znaków i nazw lub do ich produktów. Firma Dell. nie rości sobie praw własności do marek i nazw towarowych innych niż jej własne.

Modele DCSM, DCNE

Wrzesień 2006

Nr ref. KK072 Wersja A01

Spis treści

Wyszukiwanie informacji	227
Przygotowywanie komputera do pracy	230
Widoki komputera	233
Komputer w obudowie typu miniwieża — Widok od przodu	233
Komputer w obudowie typu miniwieża — Widok od tyłu	235
Komputer w obudowie typu miniwieża — Złącza na panelu tylnym.	236
Komputer stacjonarny — Widok od przodu	238
Komputer stacjonarny — Widok od tyłu.	239
Komputer biurkowy — Złącza na panelu tylnym	240
Zdejmowanie pokrywy komputera	242
Zanim zaczniesz	242
Komputer w obudowie typu miniwieża	243
Komputer biurkowy.	245
Wnętrze komputera	246
Komputer w obudowie typu miniwieża	246
Komputer biurkowy.	249
Rozwiązywanie problemów	252
Program Dell Diagnostics	252
Lampki systemowe.	255
Lampki diagnostyczne	256
Kody dźwiękowe	259
Rozwiązywanie problemów dotyczących niezgodności oprogramowania i sprzętu	260
Korzystanie z funkcji przywracania systemu Microsoft Windows XP	260
Ponowna instalacja systemu Microsoft Windows XP.	262
Korzystanie z dysku CD Drivers and Utilities	265
 Indeks	 267

Wyszukiwanie informacji

 **UWAGA:** Niektóre funkcje lub nośniki mogą być opcjonalne i mogą nie być dostarczane z danym komputerem. Niektóre funkcje lub nośniki mogą być niedostępne w niektórych krajach.

 **UWAGA:** Z komputerem mogą być dostarczone dodatkowe informacje.

Go chcesz znaleźć?

- Program diagnostyczny dla komputera
- Sterowniki dla komputera
- Dokumentacja komputera
- Dokumentacja urządzeń
- Oprogramowanie Desktop System Software (DSS)

Znajdziesz tutaj

Dysk CD Drivers and Utilities (zwany także ResourceCD)

UWAGA: Dysk CD *Drivers and Utilities* jest opcjonalny i może nie być wysyłany ze wszystkimi komputerami.

Dokumentacja i sterowniki są już zainstalowane na komputerze. Dysku CD można użyć do ponownego zainstalowania sterowników (patrz „Ponowne instalowanie sterowników i narzędzi” w *Podręczniku użytkownika online*), do uruchamiania programu Dell Diagnostics (patrz „Program Dell Diagnostics” na stronie 252) lub aby uzyskać dostęp do dokumentacji.



Na dysku CD mogą znajdować się pliki Readme, dostarczające najnowszych informacji na temat zmian technicznych, które zostały dokonane w komputerze, lub zaawansowanych materiałów technicznych, przeznaczonych dla pracowników obsługi technicznej lub doświadczonych użytkowników.

UWAGA: Aktualizacje sterowników i dokumentacji można znaleźć pod adresem support.euro.dell.com.

-
- Informacje dotyczące gwarancji
 - Warunki sprzedaży na terenie Stanów Zjednoczonych
 - Instrukcje dotyczące bezpieczeństwa
 - Informacje dotyczące przepisów prawnych
 - Informacje dotyczące ergonomii
 - Umowa licencyjna użytkownika końcowego

Przewodnik z informacjami o produkcie firmy Dell™

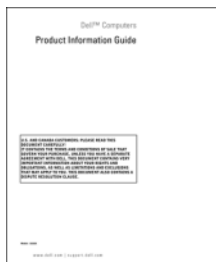

Co chcesz znaleźć?

- Wyjmowanie i wymiana podzespołów
- Dane techniczne
- Konfiguracja ustawień systemowych
- Rozwiązywanie problemów

Znajdziesz tutaj

Podręcznik użytkownika Dell™ OptiPlex™

Centrum pomocy technicznej i obsługi dla systemu Microsoft Windows XP

- 1 Kliknij **Start** → **Help and Support** (Pomoc i obsługa techniczna) → **Dell User and System Guides** (Podręczniki użytkownika i systemowe firmy Dell) → **System Guides** (Podręczniki systemowe).

- 2 Kliknij *Podręcznik użytkownika* dla danego komputera.

Podręcznik użytkownika można również znaleźć na opcjonalnym dysku CD *Drivers and Utilities*.

- Numer seryjny i kod ekspresowej obsługi
- Etykieta licencji Microsoft Windows

Znacznik serwisowy i licencja systemu Microsoft® Windows®

Te etykiety znajdują się na komputerze.

- Numer seryjny pozwala zidentyfikować komputer podczas używania witryny support.euro.dell.com lub kontaktu z pomocą techniczną.



- Wprowadź kod usług ekspresowych, aby przekierować połączenie, kontaktując się z pomocą techniczną.



- Ponowna instalacja systemu operacyjnego

Dysk CD z systemem operacyjnym

UWAGA: Dysk CD z *systemem operacyjnym* jest opcjonalny i może nie być wysyłany ze wszystkimi komputerami.

System operacyjny jest już zainstalowany w komputerze. Aby ponownie zainstalować system operacyjny, użyj dysku CD *Operating System* (System operacyjny). Patrz „Ponowna instalacja systemu Microsoft Windows XP” na stronie 262.



Po dokonaniu ponownej instalacji systemu operacyjnego, można użyć opcjonalnego dysku CD *Drivers and Utilities* (*ResourceCD*) w celu ponownego zainstalowania sterowników urządzeń dostarczonych wraz z komputerem.

Etykieta z kluczem produktu systemu operacyjnego znajduje się na komputerze.

UWAGA: Kolor dysku CD różni się w zależności od zamówionego systemu operacyjnego.

Co chcesz znaleźć?

- Solutions (Rozwiązania) — Wskazówki dotyczące rozwiązywania problemów, porady, artykuły na tematy techniczne, kursy online, często zadawane pytania
- Community (Społeczność) — Dyskusje online z innymi klientami firmy Dell
- Upgrades (Aktualizacje) — Informacje aktualizacyjne dotyczące takich komponentów jak pamięć, dysk twardy i system operacyjny
- Customer Care (Obsługa klienta) — Informacje kontaktowe, o stanie zamówień i zgłoszeń serwisowych, gwarancyjne i dotyczące napraw
- Service and support (Serwis i pomoc techniczna) — Informacje o stanie zgłoszenia i historii pomocy, kontrakcie serwisowym oraz możliwość rozmowy online z pracownikiem pomocy technicznej
- Reference (Odsyłacze) — Umożliwiają przejście do dokumentacji komputera, szczegółowych informacji o konfiguracji komputera, specyfikacji produktów oraz artykułów
- Downloads (Pliki do pobrania) — Certyfikowane sterowniki, poprawki i aktualizacje oprogramowania
- Oprogramowanie Desktop System Software (DSS) — W przypadku ponownej instalacji systemu operacyjnego na komputerze, należy również ponownie zainstalować oprogramowanie narzędziowe DSS. Oprogramowanie narzędziowe DSS udostępnia krytyczne aktualizacje systemu operacyjnego oraz obsługę napędów dyskietyk USB 3,5 cala firmy Dell™, procesorów Intel®, napędów optycznych i urządzeń USB. Oprogramowanie narzędziowe DSS jest niezbędne do prawidłowego działania komputera firmy Dell. Oprogramowanie automatycznie wykrywa komputer i system operacyjny oraz instaluje aktualizacje odpowiednie do danej konfiguracji.

- Jak korzystać z systemu Windows XP
- Jak pracować z programami i plikami
- Jak spersonalizować pulpit

Znajdziesz tutaj

Witryna internetowa pomocy technicznej firmy Dell — support.euro.dell.com

UWAGA: Wybierz właściwy region lub sektor biznesowy, aby wyświetlić odpowiednią stronę pomocy technicznej.

Aby pobrać program DSS:

- 1 Przejdź pod adres support.euro.dell.com, wybierz swój region lub segment biznesowy i wprowadź numer seryjny.
- 2 Wybierz opcję **Drivers & Downloads** (Sterowniki i pliki do pobrania) i kliknij **Go** (Przejdź).
- 3 Kliknij posiadany system operacyjny i wyszukaj słowo kluczowe *Desktop System Software*.

UWAGA: Interfejs użytkownika witryny support.euro.dell.com może się różnić w zależności od wybranych opcji.

Centrum pomocy i obsługi technicznej systemu Windows

- 1 Kliknij kolejno **Start** → **Help and Support** (Pomoc i obsługa techniczna).
 - 2 Wpisz słowo lub frazę opisujące problem i kliknij ikonę strzałki.
 - 3 Kliknij temat opisujący problem.
 - 4 Postępuj według instrukcji wyświetlanych na ekranie.
-

Przygotowywanie komputera do pracy

⚠ OSTRZEŻENIE: Przed rozpoczęciem dowolnej z procedur opisanych w tej części należy zapoznać się z instrukcjami dotyczącymi bezpieczeństwa, zamieszczonymi w *Przewodniku z informacjami o produkcji*.

➡ POUCZENIE: Jednak jeżeli komputer ma zainstalowaną kartę rozszerzeń (taką jak karta modemu), podłącz przewód sieciowy do karty sieciowej, a *nie* do złącza na panelu tylnym komputera.

➡ POUCZENIE: Aby zachować odpowiednią temperaturę pracy komputera, należy upewnić się, że nie został on umieszczony zbyt blisko ściany lub innej przeszkody, która mogłaby uniemożliwiać obieg powietrza wokół obudowy.

✍ UWAGA: Przed zainstalowaniem urządzeń lub oprogramowania, które nie zostało dostarczone z komputerem, należy zapoznać się z dokumentacją oprogramowania lub urządzenia albo skontaktować się z jego dostawcą, aby sprawdzić, czy oprogramowanie lub urządzenie jest zgodne z komputerem i systemem operacyjnym.

Aby prawidłowo skonfigurować komputer, należy wykonać wszystkie poniższe czynności. Patrz odpowiednie ilustracje, które towarzyszą instrukcjom.

➡ POUCZENIE: Nie próbuj korzystać z myszy PS/2 i USB jednocześnie.

1 Podłącz klawiaturę i mysz.

➡ POUCZENIE: Kabla modemu nie należy podłączać do złącza karty sieciowej. Napięcie elektryczne linii telefonicznej może uszkodzić kartę sieciową.

Konfiguracja klawiatury i myszy

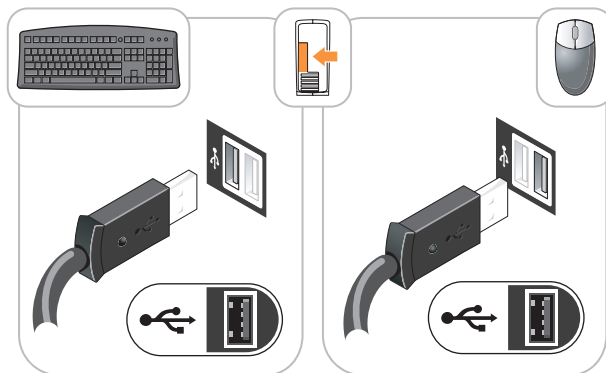

2 Podłącz modem lub przewód sieciowy.

Do złącza sieciowego włoż przewód sieciowy, a nie przewód linii telefonicznej. Jeżeli zainstalowano opcjonalny modem, podłącz linię telefoniczną do modemu.

- 3 Podłącz monitor *albo* za pomocą białego kabla DVI, *albo* niebieskiego kabla VGA (*nie wolno* podłączać obu kabli).

Dopasuj i delikatnie podłącz kabel monitora, unikając zgięcia styków złącza. Dokręć śruby zabezpieczające na złączach przewodu.

 **UWAGA:** W niektórych monitorach złącze wideo znajduje się pod spodem z tyłu ekranu. Lokalizacja złączy została podana w dokumentacji dostarczanej wraz z monitorem, z którą należy się zapoznać.

Konfiguracja monitora

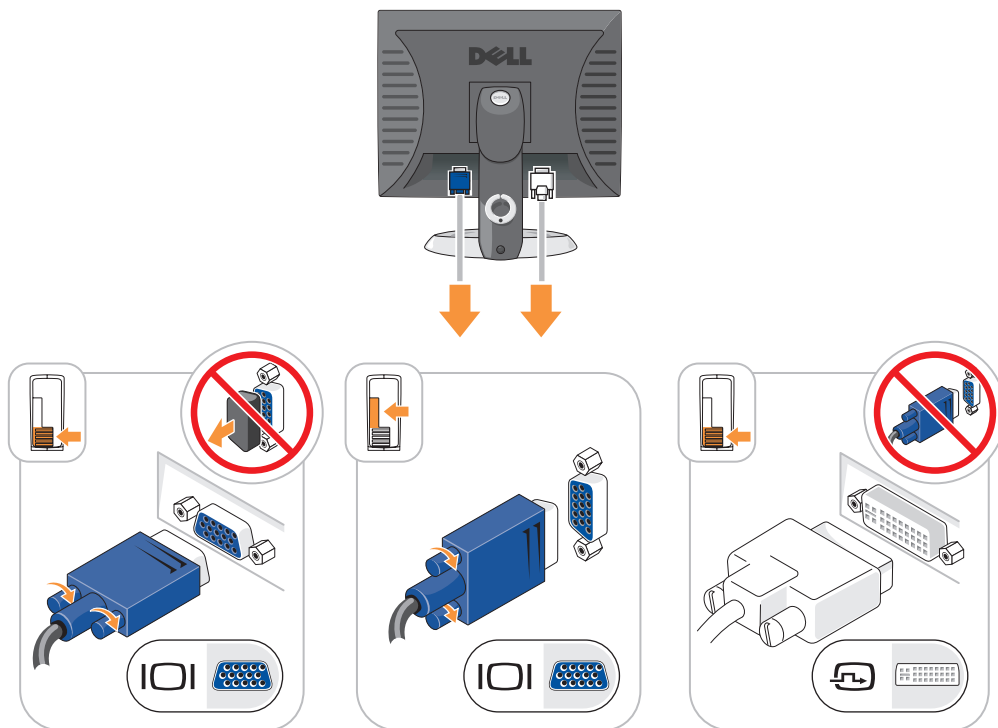

- 4 Podłącz głośniki.
- 5 Podłącz przewody zasilające do komputera, monitora oraz innych urządzeń, a następnie włóż drugie końce przewodów zasilających do gniazd elektrycznych.

Połączenia zasilania

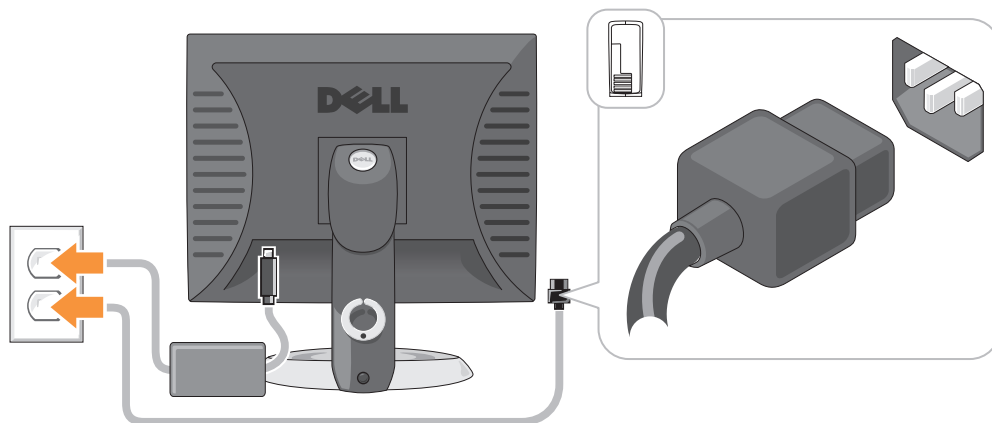



- ➔ **POUCZENIE:** Aby uniknąć uszkodzenia komputera przez niewłaściwe ustawienie przełącznika ręcznego wyboru wartości napięcia, przełącznik należy ustawić na wartość napięcia najbardziej zbliżoną do parametrów źródła zasilania dostępnego w miejscu pobytu.
 - ➔ **POUCZENIE:** W Japonii przełącznik wyboru wartości napięcia należy ustawić w położeniu 115 V, mimo że napięcie źródła zasilania wynosi tam 100 V.
- 6 Sprawdź, czy przełącznik wyboru napięcia został ustawiony odpowiednio do danej lokalizacji. Komputer ma ręczny przełącznik wyboru napięcia. Napięcie w komputerach z przełącznikiem wyboru rodzaju napięcia na tylnym panelu należy ustawić ręcznie, aby sprzęt działał z właściwym napięciem operacyjnym.

Widoki komputera

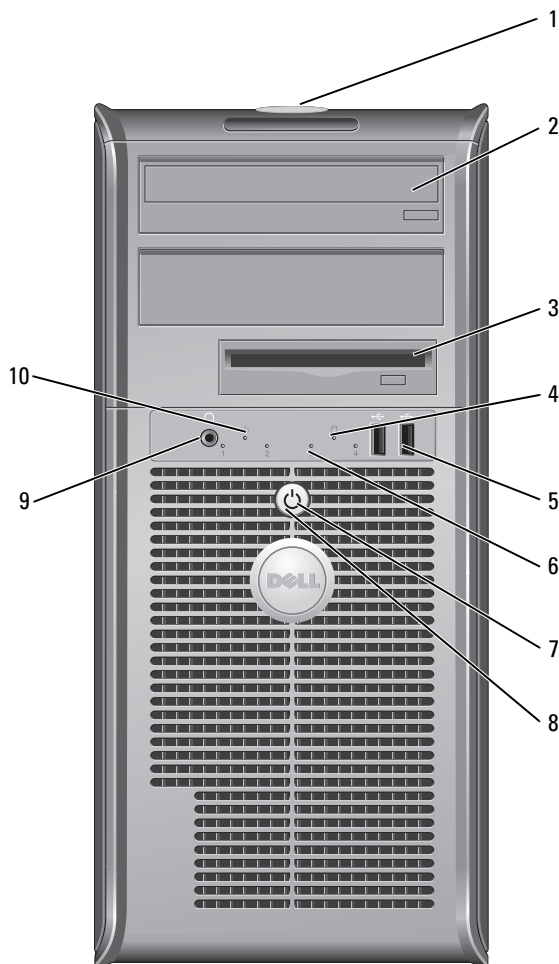
Komputer w obudowie typu miniwieża — Widok od przodu



- | | | |
|---|----------------------------------|--|
| 1 | położenie znacznika serwisowego | Znacznik serwisowy pozwala zidentyfikować komputer podczas korzystania z witryny pomocy technicznej firmy Dell lub kontaktu z pomocą techniczną. |
| 2 | napęd CD/DVD | Do tego napędu należy wkładać dyski CD lub DVD (jeśli są obsługiwane). |
| 3 | napęd dyskietek | Do tego napędu należy wkładać dyskietki. |
| 4 | lampka aktywności dysku twardego | Lampka ta miga, gdy dysk twardy jest używany. |

- 5 złącza USB 2.0 (2) Z przednich złączy USB należy korzystać w przypadku urządzeń podłączanych tymczasowo, np. kluczy joysticków, kamer lub rozruchowych urządzeń USB. Korzystanie ze złączy USB z tyłu komputera zalecane jest w przypadku urządzeń podłączanych na stałe, takich jak klawiatura czy drukarka.
- 6 lampki diagnostyczne Korzystanie z lampek ułatwia rozwiązywanie problemów z komputerem dzięki kodom diagnostycznym (więcej informacji można znaleźć w części „Lampki diagnostyczne” na stronie 256).
- 7 przycisk zasilania Ten przycisk powoduje uruchomienie komputera.
-  **POUCZENIE:** Aby zapobiec utracie danych, nie należy używać przycisku zasilania do wyłączania komputera. Należy zamknąć system operacyjny.
-  **POUCZENIE:** Jeżeli w systemie operacyjnym jest włączona funkcja ACPI, naciśnięcie przycisku zasilania komputera spowoduje zamknięcie systemu operacyjnego.
- 8 wskaźnik zasilania Lampka zasilania miga lub świeci światłem ciągłym, wskazując różne stany pracy:
- Nie świeci — Komputer jest wyłączony.
 - Świeci stale na zielono — Komputer znajduje się w stanie normalnej pracy.
 - Miga na zielono — Komputer znajduje się w trybie oszczędzania energii.
 - Miga lub świeci na pomarańczowo — Komputer pobiera energię elektryczną, ale mógł wystąpić problem wewnętrzny. Patrz część „Problemy z zasilaniem” w wersji elektronicznej *Podręcznika użytkownika*.
- Aby wyjść z trybu oszczędzania energii, należy nacisnąć przycisk zasilania lub użyć klawiatury albo myszy, jeśli są skonfigurowane jako urządzenie budzące w programie Device Manager (Menedżer urządzeń) systemu Windows. Więcej informacji na temat trybów uśpienia i wychodzenia ze stanu oszczędzania energii można znaleźć w wersji elektronicznej *Podręcznika użytkownika*.
- Opis kodów lampek, które są pomocne przy rozwiązywaniu problemów z komputerem można znaleźć w części „Lampki systemowe” na stronie 255.
- 9 złącze słuchawkowe Złącze słuchawek służy do podłączania słuchawek.
- 10 kontrolka integralności łącza
- Zielona — Stabilne połączenie pomiędzy komputerem a siecią o przepustowości 10 Mb/s.
 - Pomarańczowa — Stabilne połączenie pomiędzy komputerem a siecią o przepustowości 100 Mb/s.
 - Wyłączona — Komputer nie wykrywa fizycznego połączenia z siecią.

Komputer w obudowie typu miniwieża — Widok od tyłu

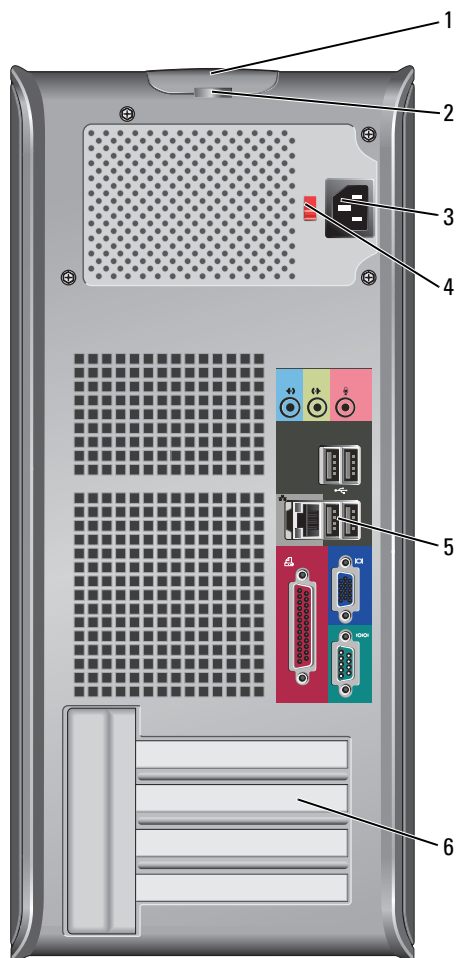

- | | | |
|---|-----------------------------|---|
| 1 | zatrząsk zwalnający pokrywę | Ten zatrząsk umożliwia otwarcie obudowy komputera. |
| 2 | ucho klódki | Aby zablokować pokrywę komputera, należy założyć blokadę. |
| 3 | złącze zasilania | Włóż kabel zasilania do złącza. |

- 4 przełącznik wyboru napięcia Komputer jest wyposażony w przełącznik ręcznego wyboru wartości napięcia. Aby uniknąć uszkodzenia komputera przez niewłaściwe ustawienie przełącznika ręcznego wyboru wartości napięcia, przełącznik należy ustawić na wartość napięcia najbardziej zbliżoną do parametrów źródła zasilania dostępnego w miejscu pobytu.
- ➡ POUCZENIE:** W Japonii przełącznik wyboru napięcia musi zostać ustawiony w położeniu 115 V.
- Należy także upewnić się, że monitor i podłączone urządzenia spełniają wymagania dotyczące zasilania umożliwiające im działanie w regionie użytkownika.
- 5 złącza na tylnym panelu Do odpowiednich złączy podłącza się urządzenia szeregowe, USB lub inne. Patrz „Komputer w obudowie typu miniwieża — Złącza na panelu tylnym” na stronie 236.
- 6 gniazda kart Umożliwiają dostęp do złączy zainstalowanych kart PCI i PCI Express.

Komputer w obudowie typu miniwieża — Złącza na panelu tylnym

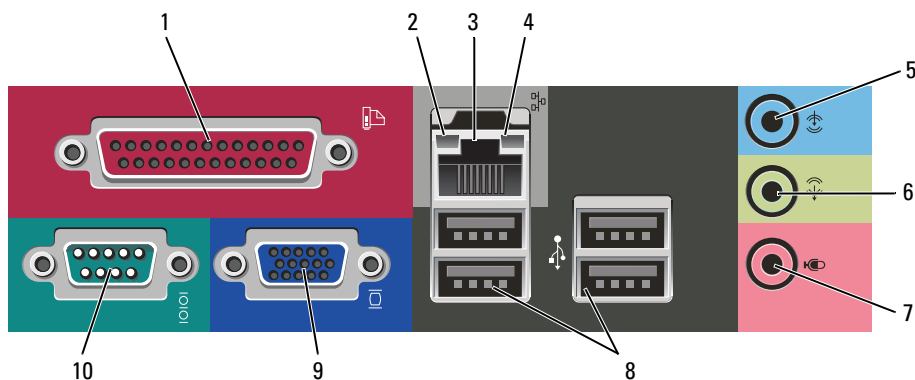

- 1 złącze równoległe Do złącza równoległego podłącza się urządzenia równoległe, takie jak drukarki. Drukarkę USB należy podłączyć do złącza USB.
- UWAGA:** Wbudowane złącze równoległe jest automatycznie wyłączane, jeśli komputer wykryje zainstalowaną kartę zawierającą złącze równoległe korzystające z tego samego adresu. Więcej informacji można znaleźć w wersji elektronicznej *Podręcznika użytkownika*.
- 2 kontrolka integralności łącza
 - Zielona — Stabilne połączenie pomiędzy komputerem a siecią o przepustowości 10 Mb/s.
 - Pomarańczowa — Stabilne połączenie pomiędzy komputerem a siecią o przepustowości 100 Mb/s.
 - Wyłączona — Komputer nie wykrywa fizycznego połączenia z siecią.

- 3 złącze karty sieciowej Aby podłączyć komputer do sieci lub modemu szerokopasmowego, podłącz jeden koniec kabla sieciowego do gniazda sieciowego, sieci lub modemu szerokopasmowego. Podłącz drugi koniec kabla sieciowego do złącza karty sieciowej z tyłu komputera. Kliknięcie oznacza, że kabel sieciowy został właściwie umocowany.
UWAGA: Nie podłączaj kabla telefonicznego do gniazda sieciowego.
W komputerach z kartą sieciową należy użyć złącza na karcie.
Zaleca się stosowanie w sieciach okablowania oraz złączy kategorii 5. Jeśli istnieje konieczność użycia okablowania kategorii 3, należy ustawić szybkość sieci na 10 Mb/s, aby zapewnić prawidłowe działanie.
- 4 lampka aktywności sieci Ta lampka miga na żółto, gdy komputer przesyła lub odbiera dane poprzez sieć. Duże natężenie ruchu sieciowego może spowodować, że lampka będzie stale włączona.
- 5 złącze wejścia liniowego Niebieskie złącze wejścia line-in umożliwia podłączenie urządzenia nagrywającego/odtwarzającego, takiego jak magnetofon, odtwarzacz CD czy magnetowid.
W komputerach z kartą dźwiękową należy użyć złącza na karcie.
- 6 złącze wyjścia liniowego Zielone złącze line-out umożliwia podłączenie słuchawek i większości głośników z wbudowanym wzmacniaczem.
W komputerach z kartą dźwiękową należy użyć złącza na karcie.
- 7 złącze mikrofonu Różowe złącze mikrofonu służy do podłączania mikrofonu komputera osobistego w celu przekazywania głosowego lub muzycznego sygnału wejściowego do programu muzycznego lub telefonicznego.
W komputerach z kartą dźwiękową złącze mikrofonu znajduje się na karcie.
- 8 złącza USB 2.0 (4) Tylnych złączy USB należy używać dla urządzeń podłączanych na stałe, takich jak klawiatura czy drukarka.
- 9 złącze karty graficznej Podłącz kabel monitora zgodnego z VGA do niebieskiego złącza.
UWAGA: Jeżeli zakupiona została opcjonalna karta graficzna, złącze to będzie zakryte nakładką. Podłącz monitor do złącza na karcie graficznej. Nie zdejmuj nakładki.
- 10 złącze portu szeregowego Umożliwia podłączenie do portu szeregowego urządzeń szeregowych, takich jak urządzenia przenośne. Domyślnie złącze szeregowe 1 jest oznaczone jako COM1.
Więcej informacji można znaleźć w wersji elektronicznej *Podręcznika użytkownika*.

Komputer stacjonarny — Widok od przodu

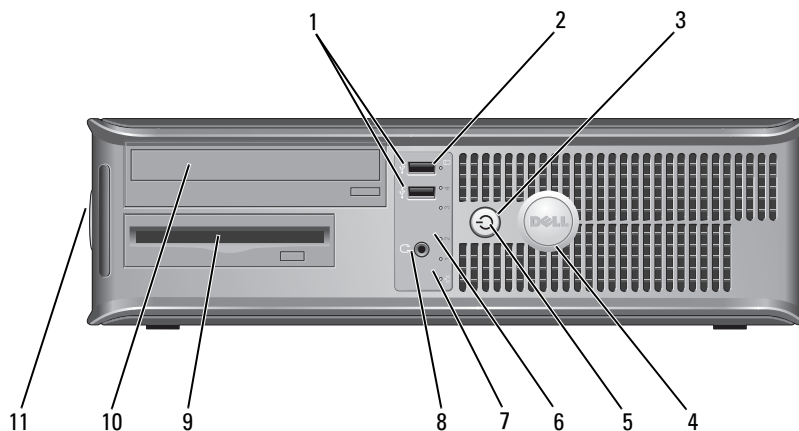

- 1 złącza USB 2.0 (2)

Złącza USB z przodu komputera należy używać do podłączania rzadko używanych urządzeń, takich jak joystick czy kamera lub urządzeń rozruchowych USB (więcej informacji na temat rozruchu z urządzeń USB można znaleźć w wersji elektronicznej *Podręcznika użytkownika*).

Korzystanie ze złączy USB na panelu tylnym zalecane jest w przypadku urządzeń podłączanych na stałe, takich jak klawiatura czy drukarka.
- 2 lampka aktywności dysku twardego

Lampka ta miga podczas uzyskiwania dostępu do dysku twardego.
- 3 przycisk zasilania

Ten przycisk powoduje uruchomienie komputera.

➡ **POUCZENIE:** Aby uniknąć utraty danych, nie należy używać przycisku zasilania (trzymając go przynajmniej przez 6 sekund) do wyłączenia komputera. Należy zamknąć system operacyjny.

➡ **POUCZENIE:** Jeżeli w systemie operacyjnym jest włączona funkcja ACPI, naciśnięcie przycisku zasilania komputera spowoduje zamknięcie systemu operacyjnego.
- 4 znaczek Dell

Ten znaczek można obrócić tak, aby odpowiadał orientacji komputera. Aby obrócić znaczek, należy chwycić go palcami z zewnątrz, nacisnąć i przekręcić. Znaczek można obrócić również za pomocą gniazda znajdującego się obok dołu znaczka.

- | | | |
|----|---------------------------------|--|
| 5 | lampka zasilania | <p>Lampka zasilania miga lub świeci światłem ciągłym, wskazując różne stany pracy:</p> <ul style="list-style-type: none"> • Nie świeci — Komputer jest wyłączony. • Świeci stale na zielono — Komputer znajduje się w stanie normalnej pracy. • Miga na zielono — Komputer znajduje się w trybie oszczędzania energii. • Miga lub świeci na pomarańczowo — Patrz część „Problemy z zasilaniem” w wersji elektronicznej <i>Podręcznika użytkownika</i>. <p>Aby wyjść z trybu oszczędzania energii, należy nacisnąć przycisk zasilania lub użyć klawiatury albo myszy, jeśli są skonfigurowane jako urządzenie budzące w programie Device Manager (Menedżer urządzeń) systemu Windows.</p> <p>Opis kodów lampek, które są pomocne przy rozwiązywaniu problemów z komputerem, można znaleźć w części „Lampki systemowe” na stronie 255.</p> |
| 6 | lampki diagnostyczne | <p>Lampki są pomocne podczas rozwiązywania problemów z komputerem na podstawie kodów diagnostycznych. Dodatkowe informacje można znaleźć w części „Lampki diagnostyczne” na stronie 256.</p> |
| 7 | kontrolka integralności łącza | <ul style="list-style-type: none"> • Zielona — Stabilne połączenie pomiędzy komputerem a siecią o przepustowości 10 Mb/s. • Pomarańczowa — Stabilne połączenie pomiędzy komputerem a siecią o przepustowości 100 Mb/s. • Wyłączona — Komputer nie wykrywa fizycznego połączenia z siecią. |
| 8 | złącze słuchawkowe | <p>Złącze słuchawek służy do podłączania słuchawek.</p> |
| 9 | napęd dyskietek | <p>Do tego napędu należy wkładać dyskietki.</p> |
| 10 | napęd CD/DVD | <p>Do tego napędu należy wkładać dyski CD lub DVD (jeśli są obsługiwane).</p> |
| 11 | położenie znacznika serwisowego | <p>Znacznik serwisowy pozwala zidentyfikować komputer podczas korzystania z witryny pomocy technicznej firmy Dell lub kontaktu z pomocą techniczną.</p> |

Komputer stacjonarny — Widok od tyłu

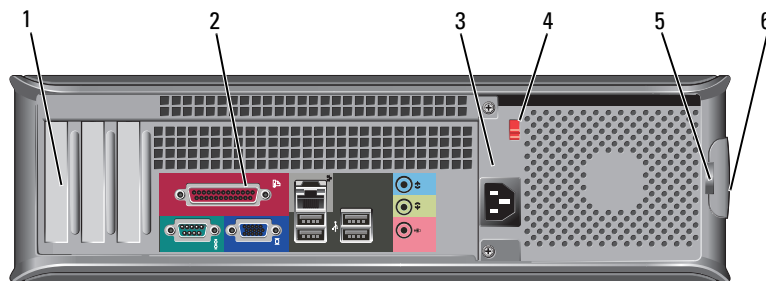

- | | | |
|---|-------------------------|--|
| 1 | gniazda kart | <p>Umożliwiają dostęp do złączy zainstalowanych kart PCI i PCI Express.</p> |
| 2 | złącza na tylnym panelu | <p>Do odpowiednich złączy podłącza się urządzenia szeregowo, USB lub inne. Patrz „Komputer biurkowy — Złącza na panelu tylnym” na stronie 240.</p> |
| 3 | złącze zasilania | <p>Włóż kabel zasilania do złącza.</p> |

- 4 przełącznik wyboru napięcia Komputer jest wyposażony w przełącznik ręcznego wyboru wartości napięcia. Aby uniknąć uszkodzenia komputera przez niewłaściwe ustawienie przełącznika ręcznego wyboru wartości napięcia, przełącznik należy ustawić na wartość napięcia najbardziej zbliżoną do parametrów źródła zasilania dostępnego w miejscu pobytu.
- ➡ **POUCZENIE:** W Japonii przełącznik wyboru napięcia musi zostać ustawiony w położeniu 115 V.
- Należy także upewnić się, że monitor i podłączone urządzenia spełniają wymagania dotyczące zasilania umożliwiające im działanie w regionie użytkownika.
- 5 ucho kłódki Aby zablokować pokrywę komputera, należy założyć blokadę.
- 6 zatrzask zwalniający pokrywę Ten zatrzask służy do otwierania obudowy komputera.

Komputer biurkowy — Złącza na panelu tylnym

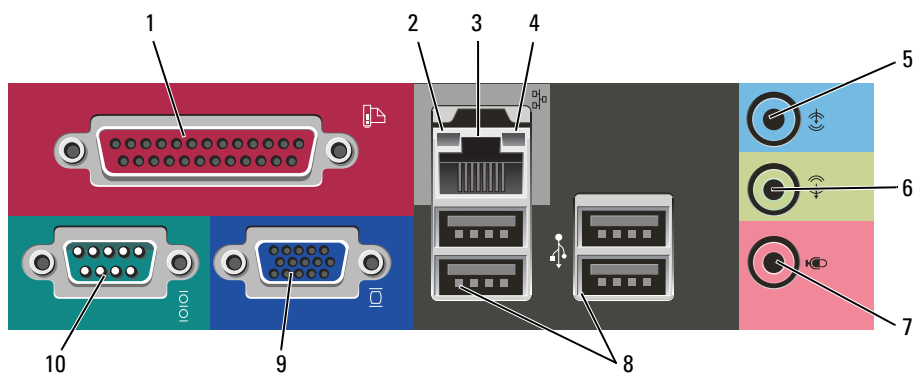

- 1 złącze równoległe Do złącza równoległego podłącza się urządzenia równoległe, takie jak drukarki. Drukarkę USB należy podłączyć do złącza USB.
- UWAGA:** Wbudowane złącze równoległe jest automatycznie wyłączane, jeśli komputer wykryje zainstalowaną kartę zawierającą złącze równoległe korzystające z tego samego adresu. Więcej informacji można znaleźć w wersji elektronicznej *Podręcznika użytkownika*.
- 2 kontrolka integralności łącza
- Zielona — Stabilne połączenie pomiędzy komputerem a siecią o przepustowości 10 Mb/s.
 - Pomarańczowa — Stabilne połączenie pomiędzy komputerem a siecią o przepustowości 100 Mb/s.
 - Wyłączona — Komputer nie wykrywa fizycznego połączenia z siecią.

- 3 złącze karty sieciowej Aby podłączyć komputer do sieci lub modemu szerokopasmowego, podłącz jeden koniec kabla sieciowego do gniazda sieciowego, sieci lub modemu szerokopasmowego. Podłącz drugi koniec kabla sieciowego do złącza karty sieciowej z tyłu komputera. Kliknięcie oznacza, że kabel sieciowy został właściwie umocowany.
UWAGA: Nie podłączaj kabla telefonicznego do gniazda sieciowego.
W komputerach z kartą sieciową należy użyć złącza na karcie.
Zaleca się stosowanie w sieciach okablowania oraz złączy kategorii 5. Jeśli istnieje konieczność użycia okablowania kategorii 3, należy ustawić szybkość sieci na 10 Mb/s, aby zapewnić prawidłowe działanie.
- 4 lampka aktywności sieci Ta lampka miga na żółto, gdy komputer przesyła lub odbiera dane poprzez sieć. Duże natężenie ruchu sieciowego może spowodować, że lampka będzie stale włączona.
- 5 złącze wejścia liniowego Niebieskie złącze wejścia line-in umożliwia podłączenie urządzenia nagrywającego/odtwarzającego, takiego jak magnetofon, odtwarzacz CD czy magnetowid.
W komputerach z kartą dźwiękową należy użyć złącza na karcie.
- 6 złącze wyjścia liniowego Zielone złącze line-out umożliwia podłączenie słuchawek i większości głośników z wbudowanym wzmacniaczem.
W komputerach z kartą dźwiękową należy użyć złącza na karcie.
- 7 złącze mikrofonu Różowe złącze mikrofonu służy do podłączania mikrofonu komputera osobistego w celu przekazywania głosowego lub muzycznego sygnału wejściowego do programu muzycznego lub telefonicznego.
W komputerach z kartą dźwiękową złącze mikrofonu znajduje się na karcie.
- 8 złącza USB 2.0 (4) Tylnych złączy USB należy używać dla urządzeń podłączanych na stałe, takich jak klawiatura czy drukarka.
- 9 złącze karty graficznej Podłącz kabel monitora zgodnego z VGA do niebieskiego złącza.
UWAGA: Jeżeli zakupiona została opcjonalna karta graficzna, złącze to będzie zakryte nakładką. Podłącz monitor do złącza na karcie graficznej. Nie zdejmuj nakładki.
- 10 złącze portu szeregowego Umożliwia podłączenie do portu szeregowego urządzeń szeregowych, takich jak urządzenia przenośne. Domyślnie złącze szeregowo 1 jest oznaczone jako COM1. Więcej informacji można znaleźć w wersji elektronicznej *Podręcznika użytkownika*.

Zdejmowanie pokrywy komputera



OSTRZEŻENIE: Przed rozpoczęciem dowolnej z procedur opisanych w tej części należy zapoznać się z instrukcjami dotyczącymi bezpieczeństwa, zamieszczonymi w *Przewodniku z informacjami o produkcji*.



OSTRZEŻENIE: Aby uniknąć porażenia prądem, przed zdejmowaniem pokrywy należy zawsze odłączyć komputer od gniazda elektrycznego.

Zanim zaczniesz



POUCZENIE: Aby zapobiec utracie danych, zapisz i zamknij wszystkie otwarte pliki i zamknij wszystkie otwarte programy.

- 1 Zamknij system operacyjny.
 - a Zapisz i zamknij wszystkie otwarte pliki, zamknij wszystkie otwarte programy, kliknij przycisk **Start**, a następnie kliknij polecenie **Turn Off Computer** (Wyłącz komputer).
 - b W oknie **Turn off computer** (Wyłącz komputer) kliknij polecenie **Turn off** (Wyłącz). Komputer wyłączy się automatycznie po zakończeniu procesu zamykania systemu.
- 2 Upewnij się, że komputer i podłączone urządzenia są wyłączone. Jeśli komputer i podłączone urządzenia nie wyłączą się automatycznie po wyłączeniu systemu operacyjnego, wyłącz je teraz.

Przed wykonaniem pracy we wnętrzu komputera

Stosowanie się do poniższych zaleceń dotyczących bezpieczeństwa pomoże w zapewnieniu bezpieczeństwa użytkownika oraz w ochronie komputera.



OSTRZEŻENIE: Przed rozpoczęciem dowolnej z procedur opisanych w tej części należy zapoznać się z instrukcjami dotyczącymi bezpieczeństwa, zamieszczonymi w *Przewodniku z informacjami o produkcji*.



OSTRZEŻENIE: Delikatnie obchodź się z elementami i kartami. Nie dotykaj komponentów ani styków karty. Trzymaj kartę za krawędzie lub metalowy wspornik. Takie elementy jak mikroprocesor należy trzymać za brzegi, a nie za styki.



POUCZENIE: Komputer może naprawiać tylko przeszkolony pracownik serwisu. Uszkodzenia wynikające z napraw nieautoryzowanych przez firmę Dell nie są objęte gwarancją.



POUCZENIE: Przy odłączaniu przewodu należy ciągnąć za wtyczkę lub umieszczoną na niej pętlę, a nie za sam przewód. Niektóre kable są wyposażone we wtyczkę z zatrzaskami blokującymi; w przypadku odłączania kabla tego typu należy wcześniej przycisnąć zatrzaski. Pociągając za złącza, trzymaj je w linii prostej, aby uniknąć zagięcia styków. Ponadto przed podłączeniem kabla należy upewnić się, że oba złącza są prawidłowo zorientowane i nie są skrzywione.

Aby uniknąć uszkodzenia komputera, przed rozpoczęciem pracy wewnątrz komputera wykonaj następujące czynności.

- 1 Wyłącz komputer.



POUCZENIE: Aby odłączyć przewód sieciowy, najpierw odłącz przewód od komputera, a następnie odłącz go od gniazda sieciowego w ścianie.

- 2 Odłącz od komputera wszystkie linie telefoniczne i telekomunikacyjne.

- 3 Odłącz komputer i wszystkie podłączone urządzenia od gniazd elektrycznych, a następnie naciśnij przycisk zasilania, aby odprowadzić ładunki z płyty systemowej.
- 4 W razie potrzeby należy usunąć podstawkę komputera (instrukcje można znaleźć w dokumentacji dostarczanej wraz z podstawką).



OSTRZEŻENIE: Aby uniknąć porażenia prądem, przed zdejmowaniem pokrywy należy zawsze odłączyć komputer od gniazda elektrycznego.

- 5 Zdejmij pokrywę komputera:
 - Zdejmij pokrywę komputera typu miniwieża (patrz „Komputer w obudowie typu miniwieża” na stronie 243).
 - Zdejmij pokrywę komputera biurkowego (patrz „Komputer biurkowy” na stronie 249).



POUCZENIE: Przed dotknięciem dowolnego podzespołu wewnątrz komputera należy pozbyć się ładunków elektrycznych, dotykając niemalowanej powierzchni metalowej, takiej jak metalowy tylny panel komputera. W trakcie pracy należy od czasu do czasu dotykać nielakierowanej powierzchni metalowej, aby rozproszyć ładunki elektrostatyczne, które mogłyby uszkodzić wewnętrzne podzespoły.

Komputer w obudowie typu miniwieża



OSTRZEŻENIE: Przed rozpoczęciem dowolnej z procedur opisanych w tej części należy zapoznać się z instrukcjami dotyczącymi bezpieczeństwa, zamieszczonymi w *Przewodniku z informacjami o produkcji*.



OSTRZEŻENIE: Aby uniknąć porażenia prądem, przed zdjęciem pokrywy należy zawsze odłączyć komputer od gniazda elektrycznego.

- 1 Wykonaj czynności opisane w rozdziale „Zanim zaczniesz” na stronie 242.
- 2 Jeśli zainstalowana została kłódka na tylnym panelu, należy ją zdjąć.
- 3 Połóż komputer na boku.
- 4 Przesuń zatrzask zwalniający, równocześnie podnosząc obudowę.
- 5 Uchwyć boki obudowy komputera i odchyl obudowę, traktując występy dolnych zawiasów jako punkty obrotu.
- 6 Zdejmij obudowę z występów zawiasów i odłóż na miękką powierzchnię, niepowodującą zarysowań.

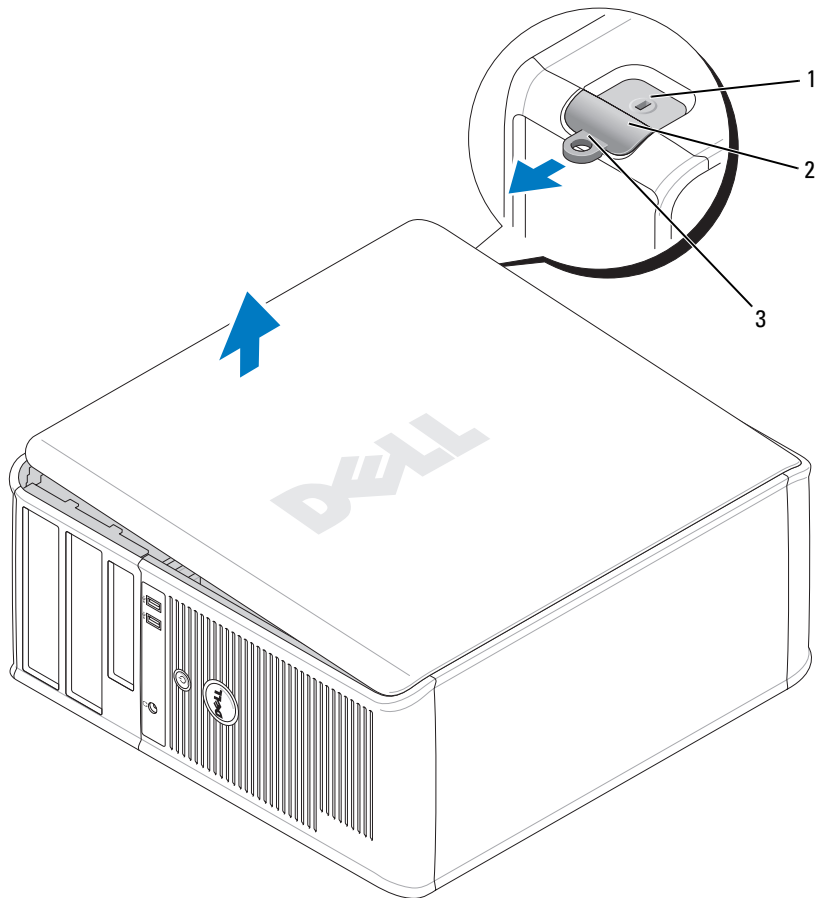

- 1 gniazdo kabla zabezpieczającego
- 2 zatrzask zwalniający pokrywę
- 3 ucho kłódki

Komputer biurkowy

! **OSTRZEŻENIE:** Przed rozpoczęciem dowolnej z procedur opisanych w tej części należy zapoznać się z instrukcjami dotyczącymi bezpieczeństwa, zamieszczonymi w *Przewodniku z informacjami o produkcji*.

! **OSTRZEŻENIE:** Aby uniknąć porażenia prądem, przed zdjęciem pokrywy należy zawsze odłączyć komputer od gniazda elektrycznego.

- 1 Wykonaj czynności opisane w rozdziale „Zanim zaczniesz” na stronie 242.
- 2 Jeśli zainstalowana została kłódka na tylnym panelu, należy ją zdjąć.
- 3 Przesuń zatrzask zwalniający, równocześnie podnosząc obudowę.
- 4 Odchyl pokrywę do góry, używając występów zawiasów jako punktów obrotu.
- 5 Zdejmij obudowę z występów zawiasów i odłóż na miękką powierzchnię, niepowodującą zarysowań.

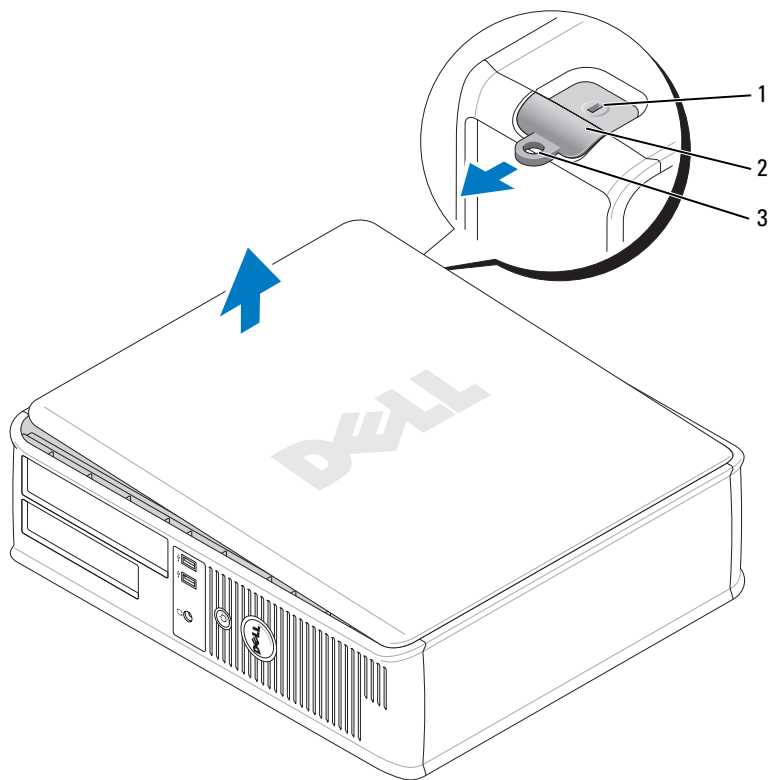

- 1 gniazdo kabla zabezpieczającego
- 2 zatrzask zwalniający pokrywę
- 3 ucho kłódki

Wnętrze komputera

Komputer w obudowie typu miniwieża

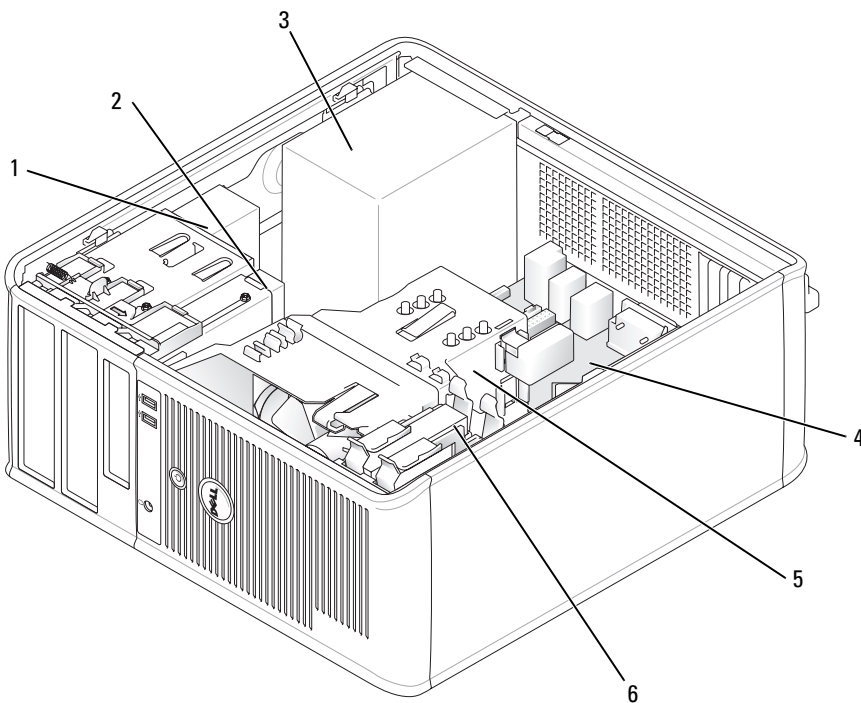

1 napęd CD/DVD

2 napęd dyskietek

3 zasilacz

4 płyta systemowa

5 zespół radiatora

6 napęd dysku twardego

Elementy płyty systemowej

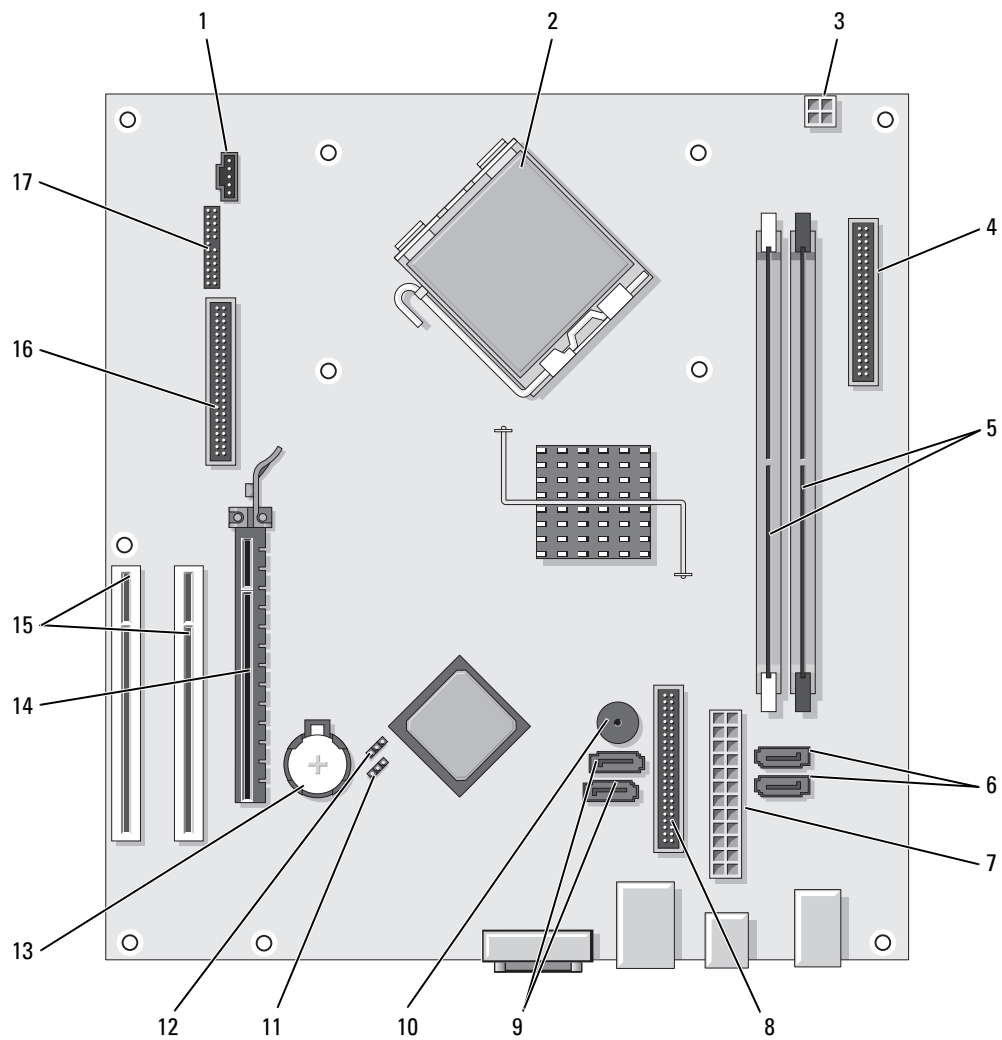





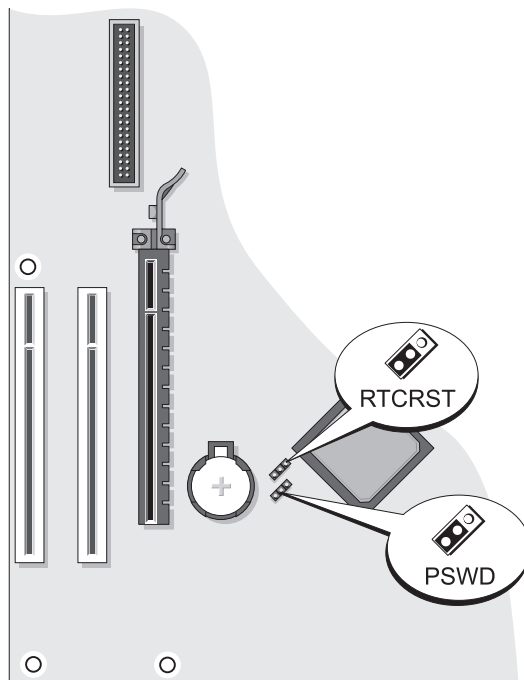

- | | | | |
|---|---|----|--|
| 1 | złącze wentylatora (FAN) | 10 | brzęczyk wewnętrzny (SPKR1) |
| 2 | złącze procesora (CPU) | 11 | zworka hasła (PSWD) |
| 3 | złącze zasilania procesora (12VPOWER) | 12 | zegar czasu rzeczywistego – zworka resetowania (RTCST) |
| 4 | złącze na przednim panelu (FNT_PANEL) | 13 | gniazdo baterii (BATT) |
| 5 | złącza modułów pamięci (DIMM_1, DIMM_2) | 14 | złącze karty PCI Express x16 |
| 6 | złącza napędu SATA (SATA0, SATA1) | 15 | złącza karty PCI (2) |
| 7 | złącze zasilania (POWER) | 16 | złącze napędu dyskietek (FLOPPY) |
| 8 | złącze napędu CD/DVD (IDE) | 17 | złącze szeregowo / PS/2 (PS2/SER2) |
| 9 | złącza napędu SATA (SATA2, SATA3) | | |

Ustawienia zwerek

Komputer w obudowie typu miniwieża



Zworka	Ustawienie	Opis
PSWD	 1	Funkcje hasła są włączone (ustawienie domyślne).
		Funkcje hasel są wyłączone.
RTCRST	 1	Zegar czasu rzeczywistego został włączony (ustawienie domyślne).
		Zegar czasu rzeczywistego jest zerowany (chwilowe zwarcie).

 *ze zworką*  *bez zworki*

Komputer biurkowy

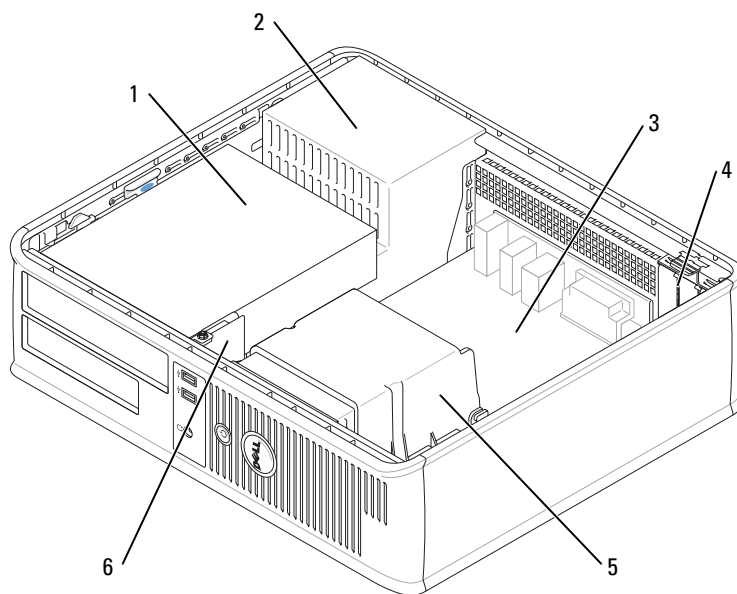

- | | | | |
|---|--|---|---------------------|
| 1 | wnęka na napęd (CD/DVD, dyskietka i dysk twardy) | 4 | gniazda kart |
| 2 | zasilacz | 5 | zespół radiatora |
| 3 | płyta systemowa | 6 | przedni panel we/wy |

Elementy płyty systemowej

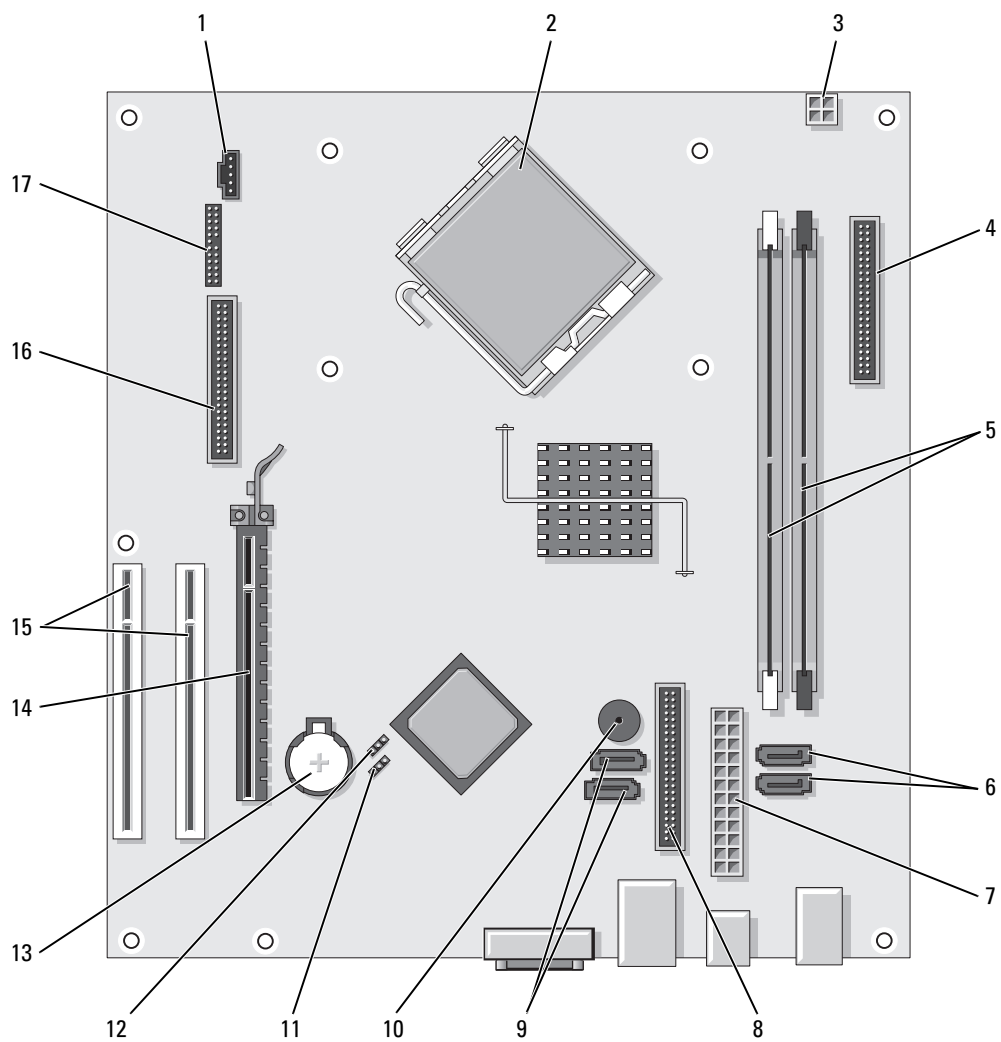



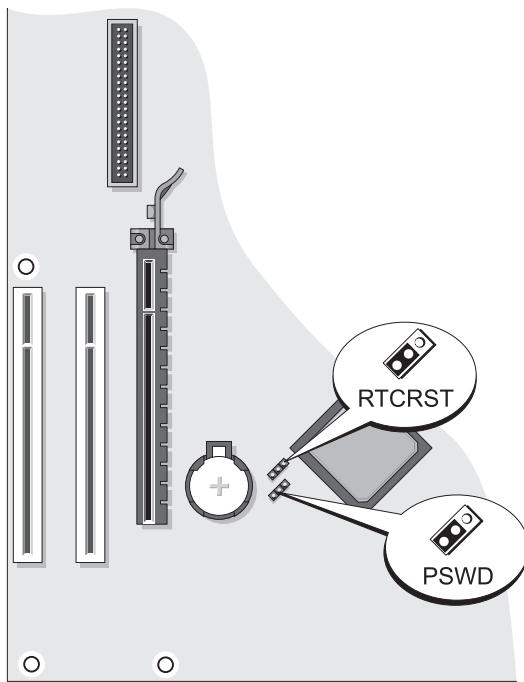

- | | | | |
|---|---|----|--|
| 1 | złącze wentylatora (FAN) | 10 | brzęczyk wewnętrzny (SPKR1) |
| 2 | złącze procesora (CPU) | 11 | zworka hasła (PSWD) |
| 3 | złącze zasilania procesora (12VPOWER) | 12 | zworka resetowania zegara czasu rzeczywistego (RTCRST) |
| 4 | złącze na przednim panelu (FNT_PANEL) | 13 | gniazdo baterii (BATT) |
| 5 | złącza modułów pamięci (DIMM_1, DIMM_2) | 14 | złącze karty PCI Express x16 |
| 6 | złącza napędu SATA (SATA0, SATA1) | 15 | złącze karty PCI (2) |
| 7 | złącze zasilania (POWER) | 16 | złącze napędu dyskietek (FLOPPY) |
| 8 | złącze napędu CD/DVD (IDE) | 17 | złącze szeregowo / PS/2 (PS2/SER2) |
| 9 | złącza napędu SATA (SATA2, SATA3) | | |

Ustawienia zworek

Komputer stacjonarny



Zworka	Ustawienie	Opis
PSWD	 1	Funkcje hasła są włączone (ustawienie domyślne).
		Funkcje hasel są wyłączone.
RTCRST	 1	Zegar czasu rzeczywistego został włączony (ustawienie domyślne).
		Zegar czasu rzeczywistego jest zerowany (chwilowe zwarcie).

 ze zworką  bez zworki

Rozwiązywanie problemów

Firma Dell oferuje szereg narzędzi, mających na celu pomoc w przypadku, gdy komputer nie funkcjonuje zgodnie z oczekiwaniami użytkownika. Najnowsze informacje na temat rozwiązywania problemów związanych z posiadanym komputerem można znaleźć w witrynie pomocy technicznej firmy Dell w Internecie pod adresem support.euro.dell.com.

Jeżeli wystąpią problemy z komputerem, które wymagają pomocy firmy Dell, należy zanotować dokładny opis błędu, kody dźwiękowe lub układy lampek diagnostycznych, napisać pod spodem swój kod ESC (kod ekspresowej obsługi) i numer seryjny, a następnie zadzwonić do firmy Dell z miejsca, w którym znajduje się komputer. Informacje o sposobach kontaktowania się z firmą Dell można znaleźć w wersji elektronicznej *Podręcznika użytkownika*.

Przykładowy kod ekspresowej obsługi (ESC) i numer znacznika usługi można znaleźć w rozdziale „Wyszukiwanie informacji” na stronie 227.

Kod ESC (kod ekspresowej obsługi): _____

Numer seryjny: _____

Program Dell Diagnostics

 **OSTRZEŻENIE:** Przed rozpoczęciem dowolnej z procedur opisanych w tej części należy zapoznać się z instrukcjami dotyczącymi bezpieczeństwa, zamieszczonymi w *Przewodniku z informacjami o produkcji*.

Kiedy należy używać programu Dell Diagnostics

Jeżeli wystąpi problem z komputerem, przed skontaktowaniem się z firmą Dell w celu uzyskania pomocy technicznej należy wykonać testy opisane w rozdziale „Rozwiązywanie problemów” w wersji elektronicznej *Podręcznika użytkownika* oraz uruchomić program Dell Diagnostics. Informacje o sposobach kontaktowania się z firmą Dell można znaleźć w wersji elektronicznej *Podręcznika użytkownika*.

 **POUCZENIE:** Program Dell Diagnostics działa tylko z komputerami firmy Dell™.

Uruchom program konfiguracji systemu (instrukcje można znaleźć w części „Konfiguracja komputera” w wersji elektronicznej *Podręcznika użytkownika*), sprawdź informacje konfiguracyjne komputera i upewnij się, że urządzenie, które należy przetestować, jest wyświetlane w programie konfiguracji systemu i jest aktywne.

Program Dell Diagnostics można uruchomić albo z dysku twardego, albo z opcjonalnego dysku CD *Drivers and Utilities* (nazywany także dyskiem ResourceCD).

Uruchamianie programu Dell Diagnostics z dysku twardego

- 1 Włącz (lub uruchom ponownie) komputer.
- 2 Po wyświetleniu logo firmy Dell™ natychmiast naciśnij klawisz <F12>.



UWAGA: Jeżeli wyświetlona zostanie wiadomość mówiąca, że nie znaleziono partycji narzędzi diagnostycznych, należy uruchomić program Dell Diagnostics z opcjonalnego dysku CD *Drivers and Utilities* (patrz „Uruchamianie programu Dell Diagnostics z dysku CD ze sterownikami i programami narzędziowymi (Drivers and Utilities CD)” na stronie 253).

Jeżeli będziesz czekać zbyt długo i zostanie wyświetlone logo systemu operacyjnego, poczekaj, aż pojawi się pulpit systemu Microsoft® Windows®. Następnie zamknij system operacyjny i spróbuj ponownie.

- 3 Po wyświetleniu listy urządzeń startowych zaznacz **Uruchom z partycji narzędziowej** i naciśnij <Enter>.
- 4 Po wyświetleniu **Main Menu** (Menu głównego) programu Dell Diagnostics wybierz test, który ma zostać wykonany.

Uruchamianie programu Dell Diagnostics z dysku CD ze sterownikami i programami narzędziowymi (Drivers and Utilities CD)

- 1 Włóż dysk CD *Drivers and Utilities*.
- 2 Wyłącz i ponownie uruchom komputer.
Po wyświetleniu logo firmy Dell™ natychmiast naciśnij klawisz <F12>.

Jeśli nie zdążysz nacisnąć klawisza zanim zostanie wyświetlone logo systemu operacyjnego, musisz poczekać do wyświetlenia pulpitu Microsoft Windows. Następnie zamknij system operacyjny i spróbuj ponownie.



UWAGA: Kolejne czynności powodują jednorazową zmianę sekwencji uruchamiania. Przy następnym uruchomieniu komputer wykorzysta sekwencję startową zgodnie z urządzeniami podanymi w konfiguracji komputera.

- 3 Po wyświetleniu listy urządzeń rozruchowych zaznacz napęd CD/DVD i naciśnij klawisz <Enter>.
- 4 Z menu startowego dysku CD wybierz opcję **CD/DVD drive** (Napęd CD/DVD).
- 5 W wyświetlonym menu wybierz opcję uruchamiania z napędu CD/DVD.
- 6 Wpisz 1, aby uruchomić menu dysku CD *Drivers and Utilities*.
- 7 Wpisz 2, aby uruchomić program Dell Diagnostics.
- 8 Wybierz opcję **Run the 32 Bit Dell Diagnostics** (Uruchom 32-bitową wersję programu Dell Diagnostics) z listy numerowanej. Jeśli pojawi się kilka wersji, wybierz wersję odpowiadającą danemu komputerowi.
- 9 Po wyświetleniu **Main Menu** (Menu głównego) programu Dell Diagnostics wybierz test, który ma zostać wykonany.

Menu główne programu Dell Diagnostics

- 1 Po załadowaniu programu Dell Diagnostics i wyświetleniu ekranu **Main Menu** (Menu główne) kliknij przycisk wybranej opcji.

Opcja	Funkcja
Express Test (Test szybki)	Wykonywany jest przyspieszony test urządzeń. Test tego rodzaju trwa od 10 do 20 minut i nie wymaga żadnych interwencji ze strony użytkownika. Express Test (Test szybki) należy uruchamiać jako pierwszy, gdyż na ogół umożliwia on szybkie wykrycie przyczyny problemu.
Extended Test (Test rozszerzony)	Wykonywane jest wnikliwe sprawdzenie urządzeń. Test tego rodzaju trwa zazwyczaj przynajmniej godzinę i od czasu do czasu wymaga udzielania odpowiedzi na pytania.
Custom Test (Test niestandardowy)	Wykonywane jest sprawdzenie określonego urządzenia. Sposób przeprowadzania testu można skonfigurować.
Symptom Tree (Drzewo objawów)	Wyświetla listę najczęściej napotykanych objawów problemów i pozwala wybrać test dostosowany do występujących nieprawidłowości.

- 2 Jeśli w trakcie testu wystąpił problem, wyświetlany jest komunikat zawierający kod błędu i opis problemu. Zapisz kod błędu i opis problemu, a następnie postępuj według instrukcji wyświetlanych na ekranie.

Jeśli samodzielnie nie można rozwiązać problemu, należy skontaktować się z firmą Dell. Informacje o sposobach kontaktowania się z firmą Dell można znaleźć w wersji elektronicznej *Podręcznika użytkownika*.



UWAGA: W górnej części każdego z ekranów testowych umieszczony jest numer seryjny. Udzielający pomocy pracownik działu obsługi technicznej zapyta o numer seryjny.

- 3 Jeśli wybrano test z grupy **Custom Test** (Test niestandardowy) lub **Symptom Tree** (Drzewo objawów), dodatkowe informacje można uzyskać, klikając odpowiednią zakładkę, opisaną w poniższej tabeli.

Zakładka	Funkcja
Results (Wyniki)	Zawiera wyniki testu i wykryte błędy.
Errors (Błędy)	Wyświetla wykryte błędy, kody błędów i opis problemu.
Help (Pomoc)	Zawiera opis testu i ewentualne warunki wymagane do jego przeprowadzenia.
Configuration (Konfiguracja)	Wyświetla konfigurację sprzętową wybranego urządzenia. Program Dell Diagnostics uzyskuje informacje o konfiguracji wszystkich urządzeń z konfiguracji systemu, pamięci i różnych testów wewnętrznych, po czym wyświetla je na liście urządzeń w lewym okienku na ekranie. Lista urządzeń może nie zawierać nazw wszystkich komponentów zamontowanych w komputerze lub przyłączonych do niego urządzeń peryferyjnych.
Parameters (Parametry)	Można dostosować test do indywidualnych wymagań przez zmianę ustawień.

- 4 Po zakończeniu testów, jeśli program Dell Diagnostics został uruchomiony z dysku CD *Drivers and Utilities* (opcjonalny), wyjmij dysk CD.
- 5 Zamknij ekran testów i powróć do ekranu **Main Menu** (Menu główne). Aby zakończyć działanie programu Dell Diagnostics i uruchomić ponownie komputer, zamknij ekran **Main Menu** (Menu główne).

Lampki systemowe

Lampka zasilania może wskazywać problem z komputerem.

Wskaźnik zasilania	Opis problemu	Sugerowane rozwiązanie
Świeci na zielono	Zasilanie jest włączone, a komputer pracuje normalnie.	Nie są wymagane żadne kroki zaradcze.
Miga na zielono	Komputer znajduje się w trybie oszczędzania energii.	Naciśnij przycisk zasilania, porusz myszą lub naciśnij klawisz na klawiaturze, aby przywrócić komputer do normalnego stanu.
Miga kilka razy na zielono, a następnie gaśnie	Istnieje błąd w konfiguracji.	Sprawdź lampki diagnostyczne, aby stwierdzić, czy zidentyfikowany został konkretny problem (patrz „Lampki diagnostyczne” na stronie 256).
Ciągle światło żółte	Program Dell Diagnostics wykonuje test lub urządzenie znajdujące się na płycie systemowej może być wadliwe lub nieprawidłowo zainstalowane.	Jeśli uruchomiony jest program Dell Diagnostics, należy poczekać na zakończenie testowania. Sprawdź lampki diagnostyczne, aby stwierdzić, czy zidentyfikowany został konkretny problem (patrz „Lampki diagnostyczne” na stronie 256). Jeżeli nie można dokonać rozruchu komputera, należy skontaktować się z firmą Dell w celu uzyskania pomocy technicznej. Informacje o sposobach kontaktowania się z firmą Dell można znaleźć w wersji elektronicznej <i>Podręcznika użytkownika</i> .
Migające żółte światło	Wystąpiła awaria zasilania lub płyty systemowej.	Sprawdź lampki diagnostyczne, aby stwierdzić, czy zidentyfikowany został konkretny problem (patrz „Lampki diagnostyczne” na stronie 256). Patrz część „Problemy z zasilaniem” w wersji elektronicznej <i>Podręcznika użytkownika</i> .
Świeci na zielono i słychać kod dźwiękowy podczas testu POST	Podczas uruchamiania systemu BIOS został wykryty problem.	W celu uzyskania informacji na temat diagnostyki kodów dźwiękowych patrz część „Kody dźwiękowe” na stronie 259. Ponadto sprawdź lampki diagnostyczne, aby zobaczyć, czy zidentyfikowany został konkretny problem.

Wskaźnik zasilania	Opis problemu	Sugerowane rozwiązanie
Lampka zasilania świeci na zielono, a podczas testów POST nie słychać kodu dźwiękowego i nie ma obrazu	Monitor lub karta graficzna mogą być uszkodzone lub niewłaściwie zainstalowane.	Sprawdź lampki diagnostyczne, aby zobaczyć, czy zidentyfikowany został konkretny problem.
Lampka zasilania świeci na zielono, a podczas testów POST nie słychać kodu dźwiękowego i komputer blokuje się	Uszkodzony zintegrowany układ na płycie komputera.	Sprawdź lampki diagnostyczne, aby zobaczyć, czy zidentyfikowany został konkretny problem. Jeśli problem nie został zidentyfikowany, należy skontaktować się z firmą Dell w celu uzyskania pomocy technicznej. Informacje o sposobach kontaktowania się z firmą Dell można znaleźć w wersji elektronicznej <i>Podręcznika użytkownika</i> .

Lampki diagnostyczne





⚠ OSTRZEŻENIE: Przed rozpoczęciem dowolnej z procedur opisanych w tej części należy zapoznać się z instrukcjami dotyczącymi bezpieczeństwa, zamieszczonymi w *Przewodniku z informacjami o produkcji*.





Aby pomóc w rozwiązywaniu problemów, komputer wyposażony jest w cztery lampki na panelu przednim lub tylnym, oznaczone „1”, „2”, „3” i „4”. Lampki te mogą być wyłączone lub świecić na zielono. Jeżeli uruchamianie komputera przebiega normalnie, układ zapalonych lampek, czyli zakodowane nimi informacje, zmieniają się w miarę wykonywania procesu rozruchowego. Jeśli część testów POST procedury uruchamiania komputera zostanie pomyślnie zakończona, wszystkie cztery lampki zapalą się na krótko na zielono, a następnie zgasną.

Jeżeli podczas procesu POST wystąpi błąd w działaniu komputera, układ świecących diod może pomóc w określeniu etapu procesu, na którym komputer się zatrzymał. Jeśli komputer działa nieprawidłowo po pomyślnym wykonaniu testów POST, lampki diagnostyczne nie wskażą przyczyny problemu.

🔧 UWAGA: Orientacja lampek diagnostycznych może się różnić w zależności od typu komputera. Lampki diagnostyczne mogą być zorientowane zarówno poziomo, jak i pionowo.

Stan lampek	Opis problemu	Sugerowane rozwiązanie
①②③④	Komputer znajduje się w normalnym stanie wyłączenia lub możliwe, że wystąpił błąd poprzedzający uruchomienie systemu BIOS. Lampki diagnostyczne nie zapalają się po pomyślnym rozruchu komputera i przejściu do systemu operacyjnego.	Podłącz komputer do sprawnego gniazda elektrycznego i naciśnij przycisk zasilania.
①②③④	Możliwa awaria systemu BIOS; komputer jest w trybie przywracania.	Uruchom narzędzie BIOS Recovery (Przywracanie systemu BIOS), zaczekaj na zakończenie przywracania, a następnie uruchom ponownie komputer.
①②③④	Możliwa awaria procesora.	Zainstaluj ponownie procesor, a następnie uruchom ponownie komputer. Szczegółowe informacje o ponownej instalacji procesora można znaleźć w wersji elektronicznej <i>Podręcznika użytkownika</i> .

Stan lampek	Opis problemu	Sugerowane rozwiązanie
	Moduły pamięci zostały wykryte, ale wystąpiła awaria pamięci.	<ul style="list-style-type: none"> • Jeżeli zainstalowany jest jeden moduł pamięci, przeinstaluj go i ponownie uruchom komputer. Szczegółowe informacje o ponownej instalacji modułów pamięci można znaleźć w wersji elektronicznej <i>Podręcznika użytkownika</i>. • Jeżeli zainstalowanych jest więcej modułów pamięci niż jeden, wyjmij te moduły, zainstaluj powtórnie jeden moduł, a następnie ponownie uruchom komputer. Jeżeli proces uruchomienia komputera przebiegnie normalnie, powtórnie zainstaluj kolejny moduł. Powtarzaj tę procedurę aż do zidentyfikowania wadliwego modułu lub do bezbłędnego zakończenia powtórnej instalacji wszystkich modułów. • Jeśli to możliwe, zainstaluj w komputerze prawidłowo działającą pamięć tego samego typu. • Jeśli problem nie został usunięty, skontaktuj się z firmą Dell. Informacje o sposobach kontaktowania się z firmą Dell można znaleźć w wersji elektronicznej <i>Podręcznika użytkownika</i>.
	Możliwa awaria karty graficznej.	<ul style="list-style-type: none"> • Jeśli w komputerze znajduje się karta graficzna, wyjmij ją, zainstaluj ponownie, a następnie powtórnie uruchom komputer. • Jeśli problem wciąż występuje, zainstaluj inną, sprawną kartę graficzną i uruchom ponownie komputer. • Jeśli problem nie został rozwiązany lub w komputerze znajduje się zintegrowany układ graficzny, skontaktuj się z firmą Dell. Informacje o sposobach kontaktowania się z firmą Dell można znaleźć w wersji elektronicznej <i>Podręcznika użytkownika</i>.
	Możliwa awaria dysku twardego lub napędu dyskietek.	Powtórnie zamontuj wszystkie kable zasilania i danych, a następnie uruchom ponownie komputer.
	Możliwa awaria złącza USB.	Zainstaluj ponownie wszystkie urządzenia USB, sprawdź połączenia kabli, a następnie uruchom ponownie komputer.

Stan lampek	Opis problemu	Sugerowane rozwiązanie
	<p>Nie wykryto modułów pamięci.</p>	<ul style="list-style-type: none"> • Jeżeli zainstalowany jest jeden moduł pamięci, przeinstaluj go i ponownie uruchom komputer. Szczegółowe informacje o ponownej instalacji modułów pamięci można znaleźć w wersji elektronicznej <i>Podręcznika użytkownika</i>. • Jeżeli zainstalowanych jest więcej modułów pamięci niż jeden, wyjmij te moduły, zainstaluj powtórnie jeden moduł, a następnie ponownie uruchom komputer. Jeżeli proces uruchomienia komputera przebiegnie normalnie, powtórnie zainstaluj kolejny moduł. Powtarzaj tę procedurę aż do zidentyfikowania wadliwego modułu lub do bezbłędnego zakończenia powtórnej instalacji wszystkich modułów. • Jeśli to możliwe, zainstaluj w komputerze prawidłowo działającą pamięć tego samego typu. • Jeśli problem nie został usunięty, skontaktuj się z firmą Dell. Informacje o sposobach kontaktowania się z firmą Dell można znaleźć w wersji elektronicznej <i>Podręcznika użytkownika</i>.
	<p>Moduły pamięci zostały wykryte, ale występuje błąd konfiguracji lub zgodności pamięci.</p>	<ul style="list-style-type: none"> • Upewnij się, że nie istnieją żadne specjalne wymagania dotyczące położenia modułów pamięci lub złączy pamięci. • Sprawdź, czy instalowane moduły pamięci są zgodne z komputerem. • Jeśli problem nie został usunięty, skontaktuj się z firmą Dell. Informacje o sposobach kontaktowania się z firmą Dell można znaleźć w wersji elektronicznej <i>Podręcznika użytkownika</i>.
	<p>Wystąpiła awaria.</p> <p>Ten wzorzec jest również wyświetlany po uruchomieniu programu konfiguracji systemu i nie musi oznaczać problemu.</p>	<ul style="list-style-type: none"> • Upewnij się, że kable łączące płytę systemową z dyskiem twardym, napędem CD i napędem DVD są poprawnie podłączone. • Sprawdź komunikat wyświetlony przez komputer na ekranie. • Jeśli problem nie został usunięty, skontaktuj się z firmą Dell. Informacje o sposobach kontaktowania się z firmą Dell można znaleźć w wersji elektronicznej <i>Podręcznika użytkownika</i>.
	<p>Po zakończeniu testów POST wszystkie cztery lampki diagnostyczne przez chwilę świecą na zielono przed wyłączeniem wskazującym na normalny stan pracy.</p>	<p>Brak.</p>

Kody dźwiękowe

Na wypadek gdyby wyświetlanie na monitorze informacji o błędach było niemożliwe, podczas procedury startowej komputer może generować szereg sygnałów dźwiękowych. Sygnały te, nazywane kodami dźwiękowymi, identyfikują problem. Jeden z możliwych kodów dźwiękowych (kod 1-3-1) składa się z jednego dźwięku, zestawu trzech dźwięków, po którym następuje jeden dźwięk. Ten kod dźwiękowy informuje, że w komputerze wystąpił problem z pamięcią.

Jeśli podczas uruchamiania komputera generowane są sygnały dźwiękowe:

- 1 Zapisz kod dźwiękowy.
- 2 Aby zidentyfikować poważniejsze przyczyny, patrz część „Program Dell Diagnostics” na stronie 252.
- 3 Skontaktuj się z firmą Dell w celu uzyskania pomocy technicznej. Informacje o sposobach kontaktowania się z firmą Dell można znaleźć w wersji elektronicznej *Podręcznika użytkownika*.

Kod	Przyczyna	Kod	Przyczyna
1-1-2	Uszkodzenie rejestru mikroprocesora	3-1-4	Błąd w rejestrze podrzędnym masek przerwań
1-1-3	Błąd odczytu/zapisu NVRAM	3-2-2	Błąd ładowania wektora przerwań
1-1-4	Błąd sumy kontrolnej ROM BIOS	3-2-4	Błąd podczas testowania kontrolera klawiatury
1-2-1	Błąd programowalnego czasomierza interwału	3-3-1	Utrata zasilania NVRAM
1-2-2	Błąd inicjalizacji DMA	3-3-2	Błędna konfiguracja pamięci NVRAM
1-2-3	Błąd odczytu/zapisu rejestru stron DMA	3-3-4	Błąd podczas testowania pamięci obrazu
1-3	Błąd podczas testowania pamięci obrazu	3-4-1	Błąd inicjalizacji ekranu
1-3-1 do 2-4-4	Nieprawidłowo zidentyfikowane lub używane moduły pamięci	3-4-2	Błąd odtwarzania ekranu
3-1-1	Błąd w rejestrze podrzędnym DMA	3-4-3	Błąd przeszukiwania pamięci ROM obrazu
3-1-2	Błąd w rejestrze nadrzędnym DMA	4-2-1	Brak taktu zegara
3-1-3	Błąd w rejestrze nadrzędnym masek przerwań	4-2-2	Błąd podczas zamykania komputera
4-2-3	Błąd bramki A20	4-4-1	Błąd podczas testowania portu szeregowego lub równoległego
4-2-4	Nieoczekiwane przerwianie w trybie chronionym	4-4-2	Błąd podczas testowania pamięci obrazu
4-3-1	Błąd pamięci powyżej adresu 0FFFFh	4-4-3	Błąd podczas testowania koprocatora matematycznego
4-3-3	Uszkodzenie kości licznika 2	4-4-4	Błąd podczas testowania pamięci podręcznej
4-3-4	Zegar nie działa		

Rozwiązywanie problemów dotyczących niezgodności oprogramowania i sprzętu

Jeśli urządzenie nie zostało wykryte podczas uruchamiania programu konfiguracji systemu lub zostało wykryte, lecz nie zostało odpowiednio skonfigurowane, do wyeliminowania tej niezgodności można użyć Narzędzia do rozwiązywania problemów ze sprzętem.

- 1 Kliknij przycisk **Start** i pozycję **Help and Support** (Pomoc i obsługa techniczna).
- 2 W polu **Search** (Znajdź) wpisz **hardware troubleshooter** (rozwiązywanie problemów sprzętowych), a następnie kliknij strzałkę, aby rozpocząć wyszukiwanie.
- 3 Kliknij **Hardware Troubleshooter** (Rozwiązywanie problemów sprzętowych) na liście **Search Results** (Wyniki wyszukiwania).
- 4 Na liście **Hardware Troubleshooter** (Rozwiązywanie problemów sprzętowych) kliknij pozycję **I need to resolve a hardware conflict on my computer** (Muszę rozwiązać konflikt sprzętowy w komputerze), a następnie kliknij **Next** (Dalej).

Korzystanie z funkcji przywracania systemu Microsoft Windows XP

System operacyjny Microsoft Windows XP jest wyposażony w funkcję Przywracania systemu, pozwalającą przywrócić komputer do stanu wcześniejszego (bez wpływu na pliki), jeżeli zmiany w sprzęcie, oprogramowaniu lub inne ustawienia systemu spowodowały, że komputer działa niezgodnie z oczekiwaniami. Więcej informacji na temat funkcji przywracania systemu można znaleźć w Centrum pomocy i obsługi technicznej systemu Windows. Aby uzyskać dostęp do Centrum pomocy i obsługi technicznej systemu Windows, patrz „Centrum pomocy i obsługi technicznej systemu Windows” na stronie 229.



POUCZENIE: Należy regularnie wykonywać kopie zapasowe plików danych. Funkcja przywracania systemu nie monitoruje plików danych użytkownika ani ich nie przywraca.

Tworzenie punktu przywracania

- 1 Kliknij przycisk **Start** i pozycję **Help and Support** (Pomoc i obsługa techniczna).
- 2 Kliknij opcję **System Restore** (Przywracanie systemu).
- 3 Postępuj według instrukcji wyświetlanych na ekranie.

Przywracanie komputera do wcześniejszego stanu



POUCZENIE: Przed przywracaniem komputera do wcześniejszego stanu należy zapisać i zamknąć wszystkie otwarte pliki oraz zamknąć wszystkie otwarte programy. Dopóki przywracanie systemu nie zostanie zakończone, nie wolno modyfikować, otwierać ani usuwać plików ani programów.

- 1 Kliknij przycisk **Start**, wskaż pozycję **All Programs** (Programy) → **Accessories** (Akcesoria) → **System Tools** (Narzędzia systemowe), a następnie kliknij **System Restore** (Przywracanie systemu).
- 2 Upewnij się, że wybrana jest opcja **Restore my computer to an earlier time** (Przywróć mój komputer do wcześniejszego stanu), a następnie kliknij **Next** (Dalej).
- 3 Kliknij datę, do której chcesz przywrócić swój komputer.

Na ekranie **Select a Restore Point** (Wybieranie punktu przywracania) dostępny jest kalendarz umożliwiający przeglądanie i wybór punktów przywracania. Każda data z dostępnymi punktami przywracania jest wyświetlona czcionką pogrubioną.

- 4 Wybierz punkt przywracania i kliknij **Next** (Dalej).
Jeżeli w kalendarzu jest tylko jeden punkt przywracania, wtedy ten punkt zostanie automatycznie wybrany. Jeśli dostępne są dwa lub więcej punktów przywracania, kliknij odpowiedni punkt.
- 5 Kliknij **Next** (Dalej).
Gdy funkcja przywracania systemu zakończy zbieranie danych, zostanie wyświetlone okno **Restoration Complete** (Przywracanie ukończone), a następnie komputer zostanie uruchomiony ponownie.
- 6 Po ponownym uruchomieniu komputera kliknij **OK**.

Aby zmienić punkt przywrócenia, możesz albo powtórzyć wszystkie czynności dla innego punktu przywracania, albo cofnąć przywracanie.

Wycofanie ostatniego przywracania systemu

 **POUCZENIE:** Przed cofnięciem ostatniego przywracania systemu należy zapisać i zamknąć wszystkie otwarte pliki oraz zamknąć wszystkie otwarte programy. Dopóki przywracanie systemu nie zostanie zakończone, nie wolno modyfikować, otwierać ani usuwać plików ani programów.

- 1 Kliknij przycisk **Start**, wskaż pozycję **All Programs** (Programy) → **Accessories** (Akcesoria) → **System Tools** (Narzędzia systemowe), a następnie kliknij **System Restore** (Przywracanie systemu).
- 2 Wybierz pozycję **Undo my last restoration** (Cofnij moje ostatnie przywracanie) i kliknij **Next** (Dalej).
- 3 Kliknij **Next** (Dalej).
Zostanie wyświetlony ekran **System Restore** (Przywracanie systemu), po czym nastąpi ponowne uruchomienie komputera.
- 4 Po ponownym uruchomieniu komputera kliknij **OK**.

Włączanie funkcji System Restore (Przywracanie systemu)

Jeżeli ponownie instalujesz Windows XP z mniej niż 200 MB dostępnego miejsca na twardym dysku, przywracanie systemu zostanie automatycznie wyłączone. Aby sprawdzić, czy funkcja przywracania systemu jest włączona:

- 1 Kliknij przycisk **Start**, a następnie kliknij polecenie **Control Panel** (Panel sterowania).
- 2 Kliknij opcję **Performance and Maintenance** (Wydajność i konserwacja).
- 3 Kliknij pozycję **System**.
- 4 Kliknij zakładkę **System Restore** (Przywracanie systemu).
- 5 Upewnij się, że opcja **Turn off System Restore** (Wyłącz przywracanie systemu) nie jest zaznaczona.

Ponowna instalacja systemu Microsoft Windows XP

Zanim zaczniesz

 **UWAGA:** Procedury w tym dokumencie zostały napisane dla domyślnego widoku systemu Windows w wersji Windows XP Home Edition, więc w przypadku ustawienia w komputerze Dell klasycznego widoku systemu Windows lub używania systemu w wersji Windows XP Professional punkty będą się różnić.



W przypadku planowania ponownej instalacji systemu Windows XP w celu naprawienia problemu z nowo zainstalowanym sterownikiem, należy najpierw spróbować użyć funkcji przywracania sterowników urządzeń systemu Windows XP.

- 1 Kliknij przycisk **Start** i kliknij polecenie **Control Panel** (Panel sterowania).
- 2 W obszarze **Pick a Category** (Wybierz kategorię) kliknij ikonę **Performance and Maintenance** (Wydajność i konserwacja).
- 3 Kliknij pozycję **System**.
- 4 W oknie **System Properties** (Właściwości: System) kliknij kartę **Hardware** (Sprzęt).
- 5 Kliknij przycisk **Device Manager** (Menedżer urządzeń).
- 6 Kliknij prawym przyciskiem myszy urządzenie, dla którego został zainstalowany nowy sterownik, a następnie kliknij polecenie **Properties** (Właściwości).
- 7 Kliknij zakładkę **Drivers** (Sterowniki).
- 8 Kliknij polecenie **Roll Back Driver** (Przywróć sterownik).

Jeżeli funkcja przywracania sterowników urządzeń nie rozwiąże problemu, należy użyć funkcji przywracania systemu, aby przywrócić system operacyjny do stanu sprzed instalacji nowego sterownika (patrz „Korzystanie z funkcji przywracania systemu Microsoft Windows XP” na stronie 260).

 **UWAGA:** Dysk CD *Drivers and Utilities* zawiera sterowniki, które zostały zainstalowane podczas montażu komputera. Użyj dysku CD *Drivers and Utilities*, aby załadować wszystkie wymagane sterowniki łącznie ze sterownikami niezbędnymi, jeżeli w komputerze występuje kontroler RAID.

Ponowna instalacja systemu Windows XP

-  **POUCZENIE:** Aby ponownie zainstalować system Windows XP, należy użyć dodatku Microsoft Windows XP Service Pack 1 lub nowszego.
-  **POUCZENIE:** Przed rozpoczęciem instalowania należy wykonać kopie zapasowe wszystkich plików danych na głównym dysku twardym. W konwencjonalnych konfiguracjach dysków twardych, za podstawowy dysk twardy uznaje się pierwszy dysk wykryty przez komputer.

Aby zainstalować ponownie system Windows XP, potrzebne są następujące elementy:

- dysk CD z *systemem operacyjnym*
- dysk CD *Dell Drivers and Utilities*

Aby przeinstalować system Windows XP, wykonaj wszystkie poniższe działania w takiej kolejności, w jakiej zostały opisane.

Proces ponownej instalacji może potrwać od 1 do 2 godzin. Po ponownym zainstalowaniu systemu operacyjnego należy ponownie zainstalować sterowniki urządzeń, oprogramowanie antywirusowe i inne oprogramowanie.

➔ **POUCZENIE:** Dysk CD zawierający *system operacyjny* udostępnia opcje ponownej instalacji systemu operacyjnego Windows XP. Opcje te mogą spowodować zastąpienie plików i mieć wpływ na programy zainstalowane na dysku twardym. Dlatego nie należy ponownie instalować systemu operacyjnego Windows XP, o ile pomoc techniczna firmy Dell nie zaleci wykonania tej czynności.

➔ **POUCZENIE:** Aby uniknąć konfliktów z systemem Windows XP, należy wyłączyć programy antywirusowe zainstalowane na komputerze przed ponowną instalacją systemu Windows XP. Informacje na ten temat można znaleźć w dokumentacji oprogramowania.

Uruchamianie systemu operacyjnego z dysku CD

- 1 Zapisz i zamknij wszystkie otwarte pliki oraz zamknij wszystkie otwarte programy.
- 2 Włóż dysk CD zawierający *system operacyjny*. Kliknij **Exit** (Zakończ) w przypadku pojawienia się komunikatu **Install Windows XP** (Instalacja Windows XP).
- 3 Uruchom komputer.
- 4 Naciśnij <F12> zaraz po wyświetleniu logo DELL.
Jeśli pojawi się logo systemu operacyjnego, poczekaj, aż zobaczysz pulpit Windows, a następnie wyłącz komputer i spróbuj ponownie.
- 5 Za pomocą klawiszy strzałek wybierz pozycję **CD-ROM** i naciśnij klawisz <Enter>.
- 6 Po wyświetleniu komunikatu **Press any key to boot from CD** (Naciśnij dowolny klawisz, aby dokonać rozruchu z dysku CD) naciśnij dowolny klawisz.

Instalacja systemu Windows XP

- 1 Po wyświetleniu ekranu **Windows XP Setup** (Instalacja systemu Windows XP) naciśnij klawisz <Enter>, aby wybrać opcję **To set up Windows now** (Instalowanie systemu Windows teraz).
- 2 Przeczytaj informacje umieszczone na ekranie **Microsoft Windows Licensing Agreement** (Umowa licencyjna systemu Microsoft Windows) i naciśnij klawisz <F8>, aby zaakceptować umowę licencyjną.
- 3 Jeśli na komputerze jest już zainstalowany system Windows XP i użytkownik chce odzyskać aktualne dane systemu Windows XP, należy wpisać **r** w celu wybrania opcji naprawiania, a następnie wyjąć dysk CD.
- 4 Jeśli zainstalowana ma być nowa kopia systemu Windows XP, naciśnij klawisz <Esc>, aby wybrać tę opcję.
- 5 Naciśnij klawisz <Enter>, aby wybrać zaznaczoną partycję (zalecane), a następnie postępuj zgodnie z instrukcjami wyświetlanymi na ekranie.

Zostanie wyświetlony ekran **Windows XP Setup** (Instalacja systemu Windows XP), a system operacyjny rozpocznie kopiowanie plików i instalowanie urządzeń. Komputer zostanie kilka razy automatycznie uruchomiony ponownie.

 **UWAGA:** Czas potrzebny na zakończenie instalacji zależy od rozmiaru dysku twardego i szybkości komputera.

 **POUCZENIE:** Po wyświetleniu następującego komunikatu nie należy naciskać żadnego klawisza: `Press any key to boot from the CD` (Naciśnij dowolny klawisz, aby dokonać rozruchu z dysku CD).

- 6 Po wyświetleniu ekranu **Regional and Language Options** (Opcje regionalne i językowe) wybierz ustawienia dla danej lokalizacji, a następnie kliknij **Next** (Dalej).
- 7 Na ekranie **Personalize Your Software** (Spersonalizuj swoje oprogramowanie) wpisz swoje imię, nazwisko oraz nazwę firmy (opcjonalnie) i kliknij przycisk **Next** (Dalej).
- 8 W oknie **Computer Name and Administrator Password** (Nazwa komputera i hasło administratora) wpisz nazwę danego komputera (lub zaakceptuj podaną) oraz hasło, a następnie kliknij **Next** (Dalej).
- 9 Jeśli zostanie wyświetlony ekran **Modem Dialing Information** (Informacje o wybieraniu numerów przez modem), wpisz żądane informacje i kliknij **Next** (Dalej).
- 10 W oknie **Date and Time Settings** (Ustawienia daty i godziny) wpisz datę, godzinę i strefę czasową, a następnie kliknij **Next** (Dalej).
- 11 Jeśli zostanie wyświetlony ekran **Networking Settings** (Ustawienia sieci), kliknij opcję **Typical** (Typowe), a następnie kliknij **Next** (Dalej).
- 12 Jeśli podczas ponownej instalacji systemu Windows XP Professional użytkownik zostanie poproszony o podanie dodatkowych informacji dotyczących konfiguracji sieci, należy wpisać odpowiednie dane. Jeśli nie wiadomo, jakie ustawienia podać, należy zaakceptować wartości domyślne.

Windows XP rozpoczyna instalację swoich komponentów i konfigurowanie komputera. Komputer zostanie automatycznie uruchomiony ponownie.

 **POUCZENIE:** Po wyświetleniu następującego komunikatu nie należy naciskać żadnego klawisza: `Press any key to boot from the CD` (Naciśnij dowolny klawisz, aby dokonać rozruchu z dysku CD).

- 13 Po wyświetleniu ekranu **Welcome to Microsoft** (Witamy w firmie Microsoft) kliknij **Next** (Dalej).
- 14 Gdy pojawi się komunikat `How will this computer connect to the Internet?` (Jak podłączyć komputer do Internetu?), kliknij **Skip** (Pomiń).
- 15 Gdy pojawi się ekran **Ready to register with Microsoft?** (Zarejestrować w firmie Microsoft?), zaznacz pole **No, not at this time** (Nie, nie tym razem) i kliknij przycisk **Next** (Dalej).
- 16 Gdy pojawi się ekran **Who will use this computer?** (Kto będzie korzystał z tego komputera?), można podać do pięciu użytkowników.
- 17 Kliknij **Next** (Dalej).
- 18 Kliknij **Finish** (Zakończ), aby zakończyć instalację, i wyjmij dysk CD.
- 19 Ponownie zainstaluj odpowiednie sterowniki przy użyciu *dysku CD Drivers and Utilities*.
- 20 Ponownie zainstaluj oprogramowanie antywirusowe.
- 21 Ponownie zainstaluj wszystkie programy.

 **UWAGA:** Aby ponownie zainstalować i aktywować programy pakietu Microsoft Office lub Microsoft Works Suite, potrzebny jest klucz produktu, umieszczony na okładce opakowania tych programów.

Korzystanie z dysku CD Drivers and Utilities

Aby korzystać z dysku CD *Drivers and Utilities* (nazywanego również *ResourceCD*) przy uruchomionym systemie operacyjnym Windows:



UWAGA: Aby uzyskać dostęp do sterowników urządzeń i dokumentacji użytkownika, należy użyć dysku CD *Drivers and Utilities* przy uruchomionym systemie Windows.

- 1 Włącz komputer i zaczekaj na wyświetlenie pulpitu systemu Windows.
- 2 Włóż dysk CD *Drivers and Utilities* do napędu CD-ROM.

Jeżeli na tym komputerze korzystasz z dysku CD *Drivers and Utilities* po raz pierwszy, zostanie wyświetlone okno instalacji **ResourceCD** z informacją, że za chwilę rozpocznie się instalacja z dysku CD *Drivers and Utilities*.

- 3 Kliknij przycisk **OK**, aby kontynuować.
Aby zakończyć instalację, wykonuj kolejne polecenia programu instalacyjnego.
- 4 Kliknij **Next** (Dalej) na ekranie **Welcome Dell System Owner** (Witamy właściciela komputera Dell).
- 5 Wybierz odpowiednie ustawienia opcji **System Model** (Model systemu), **Operating System** (System operacyjny), **Device Type** (Typ urządzenia) i **Topic** (Temat).

Sterowniki do komputera

Aby wyświetlić listę sterowników przeznaczonych dla komputera:

- 1 W menu rozwijanym **Topic** (Temat) kliknij opcję **My Drivers** (Moje sterowniki).

Dysk CD *Drivers and Utilities* (opcjonalny) sprawdzi zainstalowany sprzęt i system operacyjny, a następnie na ekranie zostanie wyświetlona lista sterowników urządzeń odpowiadająca aktualnej konfiguracji systemu.

- 2 Kliknij odpowiedni sterownik i postępuj zgodnie z instrukcjami, aby pobrać sterownik do komputera.

Aby wyświetlić wszystkie dostępne sterowniki, w menu rozwijanym **Topic** (Temat) należy kliknąć polecenie **Drivers** (Sterowniki).

Indeks

C

Centrum pomocy i obsługi technicznej, 229

D

Dell

witryna pomocy technicznej, 229

diagnostyka

kody dźwiękowe, 259
program Dell Diagnostics, 252

dokumentacja

bezpieczeństwo, 227
ergonomia, 227
gwarancja, 227
Podręcznik użytkownika, 228
prawo, 227
Przewodnik z informacjami o produkcie, 227
umowa licencyjna użytkownika końcowego, 227
wersja elektroniczna, 229

dysk CD Drivers and Utilities, 227

dysk CD z systemem operacyjnym, 228

dyski CD

system operacyjny, 228

E

etykiety

Microsoft Windows, 228
znacznik serwisowy, 228

I

informacje dotyczące ergonomii, 227

informacje o gwarancji, 227

informacje prawne, 227

instalowanie części zanim zaczniesz, 242

instrukcje dotyczące bezpieczeństwa, 227

K

kody dźwiękowe, 259

komunikaty o błędach

kody dźwiękowe, 259
lampki diagnostyczne, 256
lampki systemowe, 255

konflikty

niezgodność oprogramowania i sprzętu, 260

konflikty IRQ, 260

L

lampka zasilania

diagnozowanie problemów z, 255

lampki

diagnostyka, 256
system, 255
zasilanie, 239

P

płyta główna, *patrz* płyta systemowa

płyta systemowa, 247, 250

plik pomocy

Centrum pomocy i obsługi technicznej systemu Windows, 229

Podręcznik użytkownika, 228

pokrywa

zdejmowanie, 242

ponowna instalacja

Windows XP, 262

problemy, *patrz*

rozwiązywanie problemów

program Dell

Diagnostics, 252

Przewodnik z informacjami o produkcie, 227

przywracanie systemu, 260

R

- rozwiązywanie problemów
 - Centrum pomocy i obsługi technicznej, 229
 - kody dźwiękowe, 259
 - konflikty, 260
 - lampki diagnostyczne, 256
 - lampki systemowe, 255
 - program Dell Diagnostics, 252
 - przywracanie komputera do poprzedniego stanu pracy, 260
 - rozwiązywanie problemów ze sprzętem, 260

S

- sprzęt
 - kody dźwiękowe, 259
 - konf, 260
 - program Dell Diagnostics, 252
- sterowniki
 - lista, 265
- system operacyjny
 - ponowna instalacja, 228
 - ponowna instalacja Windows XP, 262

U

- umowa licencyjna użytkownika końcowego, 227

W

- Windows XP
 - Centrum pomocy i obsługi technicznej, 229
 - instalacja, 263
 - ponowna instalacja, 228, 262
 - przywracanie systemu, 260
 - rozwiązywanie problemów ze sprzętem, 260
- witryna internetowa pomocy technicznej, 229

Z

- zasilanie
 - lampka, 239
- znacznik serwisowy, 228

ק

קובץ עזרה
מרכז העזרה והתמיכה של
Windows, 275
קודי צפצוף, 305

H

Hardware Troubleshooter (פותר
בעיות החומרה), 306

ש

שהזור מערכת, 307

W

Windows XP

התקנה מחדש, 274, 307
התקנה, 309
מרכז העזרה והתמיכה, 275
שהזור מערכת, 306
Hardware Troubleshooter
(פותר בעיות החומרה), 306

ת

תג שירות, 274

תוויות

תג שירות, 274
Microsoft Windows, 274

תוכנה

התנגשויות, 306
תוכנית האבחון של Dell, 32

תיעוד

אחריות, 273
ארגונומיה, 273
בטיחות, 273
הסכם רשיון למשתמש קצה, 273
מדריך למשתמש, 274
מדריך מידע מוצר, 273
מקוון, 275
תקינה, 273
תקליטור Drivers and Utilities
(מנהלי התקנים ותוכניות
שירות), 273

תקליטורים

מערכת הפעלה, 274

- 13 אם המסך **Welcome to Microsoft** מופיע, לחץ על **Next** (הבא).
- 14 כאשר מופיעה ההודעה *How will this computer connect to the Internet?* (כיצד מחשב זה מתחבר לאינטרנט?), לחץ על **Skip** (דלג).
- 15 כאשר מופיע המסך **Ready to register with Microsoft?** (מוכן לבצע רישום ב-Microsoft?), בחר **No, not at this time** (לא, לא כעת) ולאחר מכן לחץ על **Next** (הבא).
- 16 כאשר מופיע המסך **Who will use this computer?** (מי ישתמש במחשב זה?), באפשרותך להזין עד חמישה משתמשים.
- 17 לחץ על **Next** (הבא).
- 18 לחץ על **Finish** (סיום) כדי להשלים את ההתקנה והסר את התקליטור.
- 19 התקן מחדש את מנהלי ההתקנים המתאימים מהתקליטור *Drivers and Utilities* (מנהלי ההתקנים ותוכניות השירות).
- 20 התקן מחדש את תוכנת ההגנה מפני וירוסים.
- 21 התקן מחדש את התוכנות.

 **הערה:** כדי להתקין מחדש ולהפעיל את תוכניות Microsoft Office או Microsoft Works Suite, תזדקק למספר מפתח המוצר הנמצא בגב תקליטור Microsoft Office או Microsoft Works Suite.

שימוש בתקליטור מנהלי ההתקנים ותוכניות השירות

- כדי להשתמש בתקליטור *Drivers and Utilities* (מנהלי התקנים ותוכניות שירות) (מוכר גם כ- *ResourceCD*) בזמן הפעלה של מערכת ההפעלה Windows:
-  **הערה:** כדי לגשת למנהלי ההתקנים ולתיעוד המשתמש, עליך להשתמש בתקליטור *Drivers and Utilities* בזמן ש-Windows פועל.
- 1 הפעל את המחשב ואפשר לו לאתחל לשולחן העבודה של Windows.
 - 2 הכנס את התקליטור *Drivers and Utilities* לכונן התקליטורים. אם זהו השימוש הראשון בתקליטור *Drivers and Utilities* במחשב זה, החלון **ResourceCD Installation** נפתח ומודיע שהתקליטור *Drivers and Utilities* עומד להתחיל בהתקנה.
 - 3 לחץ על **OK** (אישור) כדי להמשיך. כדי להשלים את ההתקנה, הגב להודעות המוצגות על-ידי תוכנית ההתקנה.
 - 4 במסך **Welcome Dell System Owner**, לחץ על **Next** (הבא).
 - 5 בחר את **System Model** (דגם המערכת), **Operating System** (מערכת ההפעלה), **Device Type** (סוג ההתקן) ו- **Topic** (הנושא) המתאימים.

מנהלי התקנים עבור המחשב

כדי להציג רשימה של מנהלי התקנים עבור המחשב:

- 1 לחץ על **My Drivers** (ההתקנים שלי) בתפריט הנפתח **Topic** (נושא). התקליטור *Drivers and Utilities* (אופציונלי) סורק את חומרת המחשב ואת מערכת ההפעלה ולאחר מכן מוצגת על המסך רשימה של מנהלי התקנים עבור תצורת המערכת.
 - 2 לחץ על מנהל ההתקן המתאים ובצע את ההוראות להורדת מנהל ההתקן למחשב.
- כדי להציג את כל מנהלי ההתקנים הזמינים עבור המחשב, לחץ על **Drivers** (מנהלי התקנים) בתפריט הנפתח **Topic** (נושא).

- 4 מיד עם הופעת הלוגו DELL, הקש <F12> אם לוגו מערכת ההפעלה מופיע, המתן עד להופעת שולחן העבודה של Windows ולאחר מכן כבה את המחשב ונסה שוב.
- 5 לחץ על מקשי החצים כדי לבחור **CD-ROM** והקש <Enter>.
- 6 כאשר מופיעה ההודעה Press any key to boot from CD (לחץ על מקש כלשהו כדי לאתחל מתקליטור), לחץ על מקש כלשהו.

התקנת Windows XP

- 1 כאשר מופיע המסך **Windows XP Setup** (התקנת Windows XP), הקש <Enter> כדי לבחור באפשרות **To set up Windows now** (להתקנת Windows כעת).
- 2 קרא את המידע במסך **Microsoft Windows Licensing Agreement** (הסכם רשיון של Microsoft Windows) והקש <F8> כדי לקבל את הסכם הרשיון.
- 3 אם Windows XP כבר מותקן במחשב וברצונך לשחזר את נתוני Windows XP הנוכחיים, הקלד r כדי לבחור את אפשרות התיקון והסר את התקליטור.
- 4 אם ברצונך להתקין עותק חדש של Windows XP, הקש <Esc> כדי לבחור אפשרות זו.
- 5 המסך **Windows XP Setup** (התקנת Windows XP) מופיע ומערכת ההפעלה מתחילה להעתיק קבצים ולהתקין את ההתקנים. המחשב מופעל מחדש באופן אוטומטי מספר פעמים.
- הערה:** הזמן הדרוש להשלמת ההתקנה תלוי בגודל הכונן הקשיח ובמהירות המחשב.
- הודעה:** אל תלחץ על אף מקש כאשר ההודעה הבאה מופיעה: Press any key to boot from the CD (לחץ על מקש כלשהו כדי לאתחל מהתקליטור).
- 6 כאשר מופיע המסך **Regional and Language Options** (אפשרויות אזוריות ושפה), בחר בהגדרות האזור שלך ולאחר מכן לחץ על **Next** (הבא).
- 7 הזן את שמך ואת שם הארגון שלך (אופציונלי) במסך **Personalize Your Software** (התאמה אישית של התוכנה) ולאחר מכן לחץ על **Next** (הבא).
- 8 בחלון **Computer Name and Administrator Password** (שם מחשב וסיסמת מנהל), הזן שם עבור המחשב (או קבל את השם שניתן) וסיסמה ולחץ על **Next** (הבא).
- 9 אם המסך **Modem Dialing Information** (מידע חיוג מודם) מופיע, הזן את המידע המבוקש ולחץ על **Next** (הבא).
- 10 הזן את התאריך, השעה ואזור הזמן בחלון **Date and Time Settings** (הגדרות תאריך ושעה) ולאחר מכן לחץ על **Next** (הבא).
- 11 אם המסך **Networking Settings** (הגדרות עבודה ברשת) מופיע, לחץ על **Typical** (טיפוסי) ולאחר מכן לחץ על **Next** (הבא).
- 12 אם אתה מתקין Windows XP Professional ומתבקש להזין מידע נוסף בנוגע לתצורת הרשת, הזן את בחירותיך. אם אינך בטוח מהן ההגדרות, קבל את בחירות ברירת המחדל.
- Windows XP מתקין את מערכת ההפעלה וקובע את תצורת המחשב. המחשב מופעל מחדש באופן אוטומטי.

הודעה: אל תלחץ על אף מקש כאשר ההודעה הבאה מופיעה: Press any key to boot from the CD (לחץ על מקש כלשהו כדי לאתחל מהתקליטור).

- 3 לחץ על **System** (מערכת).
 - 4 בחלון **System Properties** (מאפייני מערכת), לחץ על הכרטיסייה **Hardware** (חומרה).
 - 5 לחץ על **Device Manager** (מנהל ההתקנים).
 - 6 לחץ באמצעות לחצן העכבר הימני על ההתקן שעבורו הותקן מנהל ההתקן החדש ולאחר מכן לחץ על **Properties** (מאפיינים).
 - 7 לחץ על הכרטיסייה **Drivers** (מנהלי התקנים).
 - 8 לחץ על **Roll Back Driver** (חזור למנהל התקן קודם).
- אם Device Driver Rollback אינו פותר את הבעיה, השתמש בשחזור המערכת כדי להחזיר את מערכת ההפעלה למצב ההפעלה שבו הייתה לפני התקנת מנהל ההתקן החדש (ראה "שימוש בשחזור המערכת של Microsoft Windows XP" בעמוד 306).

 **הערה:** התקליטור *Drivers and Utilities* (מנהלי התקנים ותוכניות שירות) מכיל מנהלי התקנים שהותקנו במהלך הרכבת המחשב. השתמש בתקליטור *Drivers and Utilities* כדי לטעון את מנהלי ההתקנים הדרושים, כולל מנהלי ההתקנים הדרושים אם המחשב מצויד בבקר RAID.

התקנה מחדש של Windows XP

- ➔ **הודעה:** בעת התקנת Windows XP, עליך להשתמש ב-Windows XP Service Pack 1 או גרסה מתקדמת יותר.
 - ➔ **הודעה:** לפני ביצוע ההתקנה, גבה את כל קובצי הנתונים בכונן הקשיח הראשי. בתצורות כונן קשיח רגילות, הכונן הקשיח הראשי הוא הכונן המזוהה ראשון על-ידי המחשב.
- כדי להתקין מחדש את Windows XP, תזדקק לפריטים הבאים:
- תקליטור מערכת ההפעלה של Dell
 - תקליטור *Drivers and Utilities* (מנהלי התקנים ותוכניות שירות) של Dell
- כדי להתקין מחדש את Windows XP, בצע את כל השלבים בסעיפים הבאים לפי סדר הופעתם. השלמת תהליך ההתקנה עשויה לארוך בין שעה לשעתיים. לאחר התקנה מחדש של מערכת ההפעלה, עליך להתקין מחדש גם את מנהלי ההתקנים, תוכנית להגנה מפני וירוסים ותוכנות אחרות.
- ➔ **הודעה:** תקליטור מערכת ההפעלה מספק אפשרויות להתקנה מחדש של Windows XP. האפשרויות עשויות להחליף קבצים ולהשפיע על תוכניות המותקנות בכונן הקשיח. לכן, אל תתקין מחדש את Windows XP, אלא אם כן נציג התמיכה הטכנית של Dell הורה לך לעשות זאת.
 - ➔ **הודעה:** כדי למנוע התנגשויות עם Windows XP, נטרל כל תוכנת הגנה מפני וירוסים המותקנת במחשב, לפני התקנה מחדש של Windows XP. לקבלת הוראות, עיין בתיעוד המצורף לתוכנה.

אתחול מתקליטור מערכת ההפעלה

- 1 שמור וסגור את כל הקבצים הפתוחים וצא מכל התוכניות הפתוחות.
- 2 הכנס את התקליטור *Operating System* (מערכת ההפעלה). לחץ על **Exit** (יציאה) אם מופיעה ההודעה *Install Windows XP*.
- 3 הפעל מחדש את המחשב.

5 לחץ על **Next** (הבא).

המסך **Restoration Complete** (השחזור הושלם) מופיע לאחר ששחזור המערכת מסיים לאסוף נתונים ולאחר מכן המחשב מופעל מחדש.

6 לאחר הפעלה מחדש של המחשב, לחץ על **OK** (אישור).

כדי לשנות את נקודת השחזור, באפשרותך לחזור על השלבים עם נקודת שחזור אחרת; לחלופין, באפשרותך לבטל את השחזור.

ביטול שחזור המערכת האחרון

 **הודעה:** לפני ביטול שחזור המערכת האחרון, שמור וסגור את כל הקבצים הפתוחים וצא מכל התוכניות הפתוחות. אין לשנות, לפתוח או למחוק קבצים או תוכניות כלשהם עד לאחר השלמת שחזור המערכת.

1 לחץ על הלחצן **Start** (התחל), הצבע על **All Programs** (כל התוכניות) ← **Accessories** (עזרים) ← **System Tools** (כלי מערכת) ולאחר מכן לחץ על **System Restore** (שחזור מערכת).

2 לחץ על **Undo my last restoration** (בטל את השחזור האחרון שלי) ולחץ על **Next** (הבא).

3 לחץ על **Next** (הבא).

המסך **System Restore** (שחזור מערכת) מופיע ולאחר מכן המחשב מופעל מחדש.

4 לאחר הפעלה מחדש של המחשב, לחץ על **OK** (אישור).

אפשר שחזור מערכת

אם Windows XP מותקן מחדש עם פחות מ- 200 MB של שטח פנוי בדיסק הקשיח, תכונת שחזור המערכת מנוטרלת באופן אוטומטי. כדי לוודא שתכונת שחזור המערכת מופעלת:

1 לחץ על הלחצן **Start** (התחל) ולאחר מכן לחץ על **Control Panel** (לוח הבקרה).

2 לחץ על **Performance and Maintenance** (ביצועים ותחזוקה).

3 לחץ על **System** (מערכת).

4 לחץ על הכרטיסייה **System Restore** (שחזור המערכת).

5 ודא שהאפשרות **Turn off System Restore** (בטל את שחזור המערכת) אינה מסומנת.

התקנה מחדש של Microsoft Windows XP

לפני שתתחיל

 **הערה:** ההליכים במסמך זה נכתבו עבור תצוגת ברירת המחדל של Windows ב- Windows XP Home Edition, לכן השלבים עשויים להיות שונים אם תגדיר תצוגת Windows קלאסית או אם תשתמש ב- Windows XP Professional במחשב Dell שברשותך.

אם אתה שוקל להתקין מחדש את מערכת ההפעלה Windows XP כדי לתקן בעיה במנהל התקן חדש שהותקן, נסה תחילה להשתמש ב- Windows XP Device Driver Rollback (חזרה למצב קודם של מנהל התקן).

1 לחץ על הלחצן **Start** (התחל) ולאחר מכן לחץ על **Control Panel** (לוח הבקרה).

2 תחת **Pick a category** (בחר קטגוריה), לחץ על **Performance and Maintenance** (ביצועים ותחזוקה).

פתרון בעיות אי-תאימות של תוכנה וחומרה

אם התקן אינו מזוהה במהלך הגדרת מערכת ההפעלה, או מזוהה אך תצורתו מוגדרת בצורה שגויה, באפשרותך להשתמש ב-Hardware Troubleshooter (פותר בעיות החומרה) כדי לפתור את בעיית אי התאימות.

- 1 לחץ על הלחצן **Start** (התחל) ולאחר מכן לחץ על **Help and Support** (עזרה ותמיכה).
- 2 הקלד `hardware troubleshooter` (פותר בעיות החומרה) בשדה **Search** (חיפוש) ולחץ על החץ כדי להפעיל את החיפוש.
- 3 לחץ על **Hardware Troubleshooter** (פותר בעיות החומרה) ברשימה **Search Results** (תוצאות חיפוש).
- 4 ברשימה **Hardware Troubleshooter** (פותר בעיות החומרה), לחץ על **I need to resolve a hardware conflict on my computer** (עליי לפתור התנגשות חומרה במחשב) ולאחר מכן לחץ על **Next** (הבא).

שימוש בשחזור המערכת של Microsoft Windows XP

מערכת ההפעלה Microsoft Windows XP מספקת תכונה של שחזור מערכת המאפשרת להחזיר את המחשב למצב פעולה קודם (מבלי להשפיע על קובצי נתונים), במידה ששינויים בחומרה, בתוכנה או בהגדרות מערכת אחרות הותירו את המחשב במצב פעולה בלתי רצוי. לקבלת מידע על השימוש בשחזור מערכת, עיין במרכז העזרה והתמיכה של Windows. כדי לגשת למרכז העזרה והתמיכה של Windows, ראה "מרכז העזרה והתמיכה של Windows" בעמוד 275.

 **הודעה:** גבה את קובצי הנתונים באופן קבוע. שחזור המערכת אינו מנטר קובצי נתונים ואינו משחזר אותם.

יצירת נקודת שחזור

- 1 לחץ על הלחצן **Start** (התחל) ולאחר מכן לחץ על **Help and Support** (עזרה ותמיכה).
- 2 לחץ על **System Restore** (שחזור מערכת).
- 3 בצע את ההוראות המופיעות על המסך.

שחזור המחשב למצב הפעלה קודם

 **הודעה:** לפני שחזור המחשב למצב הפעלה קודם, שמור וסגור את כל הקבצים הפתוחים וצא מכל התוכניות הפתוחות. אין לשנות, לפתוח או למחוק קבצים או תוכניות כלשהם עד לאחר השלמת שחזור המערכת.

- 1 לחץ על הלחצן **Start** (התחל), הצבע על **All Programs** (כל התוכניות) ← **Accessories** (עזרים) ← **System Tools** (כלי מערכת) ולאחר מכן לחץ על **System Restore** (שחזור מערכת).
- 2 ודא שהאפשרות **Restore my computer to an earlier time** (שחזר את המחשב שלי למועד מוקדם יותר) נבחרה ולחץ על **Next** (הבא).
- 3 לחץ על תאריך בלוח השנה שאליו ברצונך לשחזר את המחשב.
- 4 המסך **Select a Restore Point** (בחירת נקודת שחזור) מספק לוח שנה המאפשר להציג ולבחור נקודות שחזור. כל תאריכי לוח השנה המכילים נקודות שחזור זמינות מופיעים בצורה מודגשת.
- 4 בחר נקודת שחזור ולחץ על **Next** (הבא).

אם תאריך בלוח השנה מכיל נקודת שחזור אחת בלבד, נקודת שחזור זו נבחרת באופן אוטומטי. אם זמינות שתי נקודות שחזור או יותר, לחץ על נקודת השחזור המועדפת.

קודי צפצוף

המחשב עשוי להשמיע סדרה של צפצופים במהלך האתחול, אם הצג אינו יכול להציג שגיאות או בעיות. סדרת צפצופים זו, הנקראת קוד צפצוף, מזהה בעיה. קוד צפצוף אפשרי אחד (קוד 1-1-3) מורכב מצפצוף אחד, רצף של שלושה צפצופים ולאחר מכן צפצוף אחד. קוד צפצוף זה מציין שבמחשב ישנה בעיית זיכרון.

אם המחשב מצפצף במהלך האתחול:

- 1 רשום את קוד הצפצוף.
- 2 כדי לזהות סיבה חמורה יותר, ראה "תוכנית האבחון של Dell" בעמוד 298.
- 3 פנה אל Dell לקבלת סיוע טכני. לקבלת מידע על פנייה אל Dell, עיין במדריך למשתמש המקוון.

קוד	גורם	קוד	גורם
1-2-1	כשל ברישום מיקרו-מעבד	1-4-3	כשל ברגיסטר מיסוך פסיקות נשלט
1-3-1	כשל קריאה/כתיבה NVRAM	2-2-3	כשל בטעינת וקטור פסיקה
1-4-1	כשל בסכום ביקורת (checksum) של ROM BIOS	2-4-3	כשל בבדיקת בקר מקלדת
2-1-1	כשל בקוצב זמן מרווח ניתן לתכנות	3-1-3	איבוד אספקת חשמל ל- NVRAM
2-2-1	כשל באתחול DMA	3-2-3	תצורת NVRAM לא חוקית
2-3-1	כשל קריאה/כתיבה ברגיסטר דף DMA	3-4-3	כשל בבדיקת זיכרון מסך
3-1	כשל בבדיקת זיכרון מסך	4-1-3	כשל באתחול מסך
3-1-1 עד 4-4-2	זיהוי או שימוש לא תקין של הזיכרון	4-2-3	כשל בשחזור מסך
1-1-3	כשל ברגיסטר DMA נשלט	4-3-3	חפש תקלה ב- ROM של הווידיאו
1-2-3	כשל ברגיסטר DMA ראשי	2-1-4	אין סימון שעון
1-3-3	כשל ברגיסטר מסיכת פסיקות ראשי	2-2-4	כשל בכיבוי
2-3-4	כשל בשער A20	4-1-4	כשל בבדיקת יציאה טורית או מקבילית
2-4-4	פסיקה לא צפויה במצב מוגן	4-2-4	כשל בפריסת קוד לזיכרון צל
3-1-4	כשל זיכרון מעל כתובת 0FFFFh	4-3-4	כשל בבדיקת מעבד מתמטי
3-3-4	כשל בשבב קוצב זמן של מונה 2	4-4-4	כשל בבדיקת מטמון
3-4-4	שעון Time-of-day נעצר		

הצעת פתרון	תיאור הבעיה	תבנית נוריות
<ul style="list-style-type: none"> • אם מותקן מודול זיכרון אחד, התקן אתו מחדש והפעל מחדש את המחשב. לקבלת מידע על התקנה מחדש של מודולי זיכרון, עיין במדריך למשתמש המקוון. • אם מותקנים שני מודולי זיכרון או יותר, הסר את המודולים, התקן מחדש מודול אחד ולאחר מכן הפעל מחדש את המחשב. אם המחשב עולה בצורה תקינה, התקן שוב מודול נוסף. המשך עד לזיהוי מודול פגום, או עד להתקנת כל המודולים ללא שגיאה. • אם זמין, התקן במחשב זיכרון תקין מאותו סוג. • אם הבעיה נמשכת, פנה אל Dell. לקבלת מידע על פנייה אל Dell, עיין במדריך למשתמש המקוון. 	לא זוהו מודולי זיכרון.	
<ul style="list-style-type: none"> • ודא שלא קיימות דרישות מיוחדות למודול זיכרון/מחבר. • ודא שמודולי הזיכרון המותקנים תואמים למחשב. • אם הבעיה נמשכת, פנה אל Dell. לקבלת מידע על פנייה אל Dell, עיין במדריך למשתמש המקוון. 	מודולי זיכרון מזוהים, אך ישנן שגיאות תצורה או תאימות.	
<ul style="list-style-type: none"> • ודא שהכבלים מהכונן הקשיח, כונן התקליטורים וכונן ה-DVD מחוברים כהלכה ללוח המערכת. • קרא את הודעת המחשב המופיעה על מסך הצג. • אם הבעיה נמשכת, פנה אל Dell. לקבלת מידע על פנייה אל Dell, עיין במדריך למשתמש המקוון. 	אירעה תקלה. תבנית זו מוצגת גם בעת כניסה להגדרת המערכת וייתכן שאינה מציינת בעיה.	
אין.	לאחר השלמת POST, כל ארבע הנוריות מאירות בירוק לזמן קצר ולאחר מכן כבות כדי לציין מצב פעולה רגילה.	

תבנית נוריות	תיאור הבעיה	הצעת פתרון
① ② ③ ④	מודולי זיכרון מזוהים, אך התרחש כשל בזיכרון.	<ul style="list-style-type: none"> אם מותקן מודול זיכרון אחד, התקן אתו מחדש והפעל מחדש את המחשב. לקבלת מידע על התקנה מחדש של מודולי זיכרון, עיין במדריך למשתמש המקוון. אם מותקנים שני מודולי זיכרון או יותר, הסר את המודולים, התקן מחדש מודול אחד ולאחר מכן הפעל מחדש את המחשב. אם המחשב עולה בצורה תקינה, התקן שוב מודול נוסף. המשך עד לזיהוי מודול פגום, או עד להתקנת כל המודולים ללא שגיאה. אם זמין, התקן במחשב זיכרון תקין מאותו סוג. אם הבעיה נמשכת, פנה אל Dell. לקבלת מידע על פנייה אל Dell, עיין במדריך למשתמש המקוון.
① ② ③ ④	ייתכן שהתרחש כשל בכרטיס גרפי.	<ul style="list-style-type: none"> אם המחשב מצויד בכרטיס גרפי, הסר את הכרטיס, התקן מחדש ולאחר מכן הפעל מחדש את המחשב. אם הבעיה נמשכת, התקן כרטיס גרפי שידוע לך שהוא תקין והפעל מחדש את המחשב. אם הבעיה נמשכת או אם המחשב מצויד בכרטיס גרפי מוכלל, פנה אל Dell. לקבלת מידע על פנייה אל Dell, עיין במדריך למשתמש המקוון.
① ② ③ ④	ייתכן שהתרחש כשל בכונן תקליטונים או קשיח.	התקן מחדש את כל כבלי החשמל והנתונים והפעל מחדש את המחשב.
① ② ③ ④	ייתכן שהתרחש כשל ב-USB.	התקן מחדש את כל התקני ה-USB, בדוק את חיבורי הכבלים ולאחר מכן הפעל מחדש את המחשב.

נוריות אבחון

⚠ התראה: לפני שתחיל לבצע הליך כלשהו בסעיף זה, בצע את הוראות הבטיחות במדריך מידע המוצר.

כדי לסייע בפתרון בעיה, המחשב מצויד בארבע נוריות בלוח הקדמי או האחורי, המסומנות "1", "2", "3" ו-"4". הנוריות יכולות להיות כבויות או בצבע ירוק. כאשר המחשב עולה בצורה תקינה, התבניות או הקודים בנוריות משתנים במהלך השלמת תהליך האתחול. אם חלק ה-POST (בדיקה עצמית בהפעלה) של אתחול המערכת מושלם בהצלחה, כל ארבע הנוריות מאירות בירוק קבוע לזמן קצר ולאחר מכן כבות.

אם מתרחשת תקלה במהלך תהליך ה-POST, התבניות המוצגות בנוריות ה-LED יכולות לסייע בזיהוי המיקום בתהליך שבו המחשב נעצר. אם המחשב אינו פועל בצורה תקינה לאחר POST מוצלח, נוריות האבחון אינן מציינות את הסיבה לבעיה.

הערה: הכיוון של נוריות האבחון עשוי להשתנות בהתאם לסוג המערכת. נוריות האבחון עשויות להיות בכיוון אנכי או אופקי.

תבנית נוריות	תיאור הבעיה	הצעת פתרון
①②③④	המחשב נמצא במצב כבוי רגיל, או שהתרחש כשל קדם-BIOS. נוריות האבחון אינן מאירות לאחר אתחול מוצלח של המחשב למערכת ההפעלה.	חבר את המחשב לשקע חשמל פועל ולחץ על לחצן ההפעלה.
①②③④	ייתכן שהתרחש כשל BIOS; המחשב נמצא במצב התאוששות.	הפעל את תוכנית השירות BIOS Recovery, המתן להשלמת ההתאוששות ולאחר מכן הפעל מחדש את המחשב.
①②③④	ייתכן שהתרחשה תקלה במעבד.	התקן מחדש את המעבד והפעל מחדש את המחשב. לקבלת מידע על התקנה מחדש של המעבד, עיין במדריך למשתמש המקוון.

נוריות מערכת

נורית ההפעלה עשויה לציין בעיה במחשב.

נורית הפעלה	תיאור הבעיה	הצעת פתרון
ירוק קבוע	המחשב מופעל ופועל כשורה.	לא נדרשת פעולה מתקנת.
ירוק מהבהב	המחשב נמצא במצב חיסכון בצריכת חשמל.	לחץ על לחצן ההפעלה, הזז את העכבר או לחץ על מקש במקלדת כדי "להעיר" את המחשב.
ירוק מהבהב מספר פעמים ולאחר מכן כבה	קיימת שגיאת תצורה.	כדי לבדוק אם הבעיה הספציפית מזוהה, בדוק את נוריות האבחון (ראה "נוריות אבחון" בעמוד 302).
צהוב קבוע	תוכנית האבחון של Dell מפעילה בדיקה, או ייתכן שהתקן בלוח המערכת פגום או מותקן בצורה שגויה.	אם תוכנית האבחון של Dell פועלת, אפשר את השלמת הבדיקה. כדי לבדוק אם הבעיה הספציפית מזוהה, בדוק את נוריות האבחון (ראה "נוריות אבחון" בעמוד 302). אם המחשב אינו מאתחל, פנה אל Dell לקבלת סיוע טכני. לקבלת מידע על פנייה אל Dell, עיין במדריך למשתמש המקוון.
צהוב מהבהב	התרחש כשל באספקת החשמל או בלוח מערכת.	כדי לבדוק אם הבעיה הספציפית מזוהה, בדוק את נוריות האבחון (ראה "נוריות אבחון" בעמוד 302). עיין בסעיף "בעיות חשמל" במדריך למשתמש המקוון.
ירוק קבוע וקוד צפצוף במהלך POST (בדיקה עצמית בהפעלה)	זוהתה בעיה בזמן עליית ה-BIOS.	לקבלת הוראות לגבי אבחון קוד הצפצוף, ראה "קודי צפצוף" בעמוד 305. כמו כן, בדוק את נוריות האבחון כדי לראות אם מזוהה בעיה ספציפית.
נורית הפעלה בירוק קבוע, ללא קוד צפצוף וללא וידיאו במהלך POST (בדיקה עצמית בהפעלה)	ייתכן שהצג או כרטיס המסך פגום או מותקן שלא כהלכה.	בדוק את נוריות האבחון כדי לראות אם מזוהה בעיה ספציפית.
נורית הפעלה בירוק קבוע וללא קוד צפצוף, אך המחשב ננעל במהלך POST (בדיקה עצמית בהפעלה)	ייתכן שהתקן לוח מערכת מוכלל אינו תקין.	בדוק את נוריות האבחון כדי לראות אם מזוהה בעיה ספציפית. אם הבעיה אינה מזוהה, פנה אל Dell לקבלת סיוע טכני. לקבלת מידע על פנייה אל Dell, עיין במדריך למשתמש המקוון.

מסך Main Menu של תוכנית האבחון של Dell

1 לאחר טעינת תוכנית האבחון של Dell והופעת המסך **Main Menu** (תפריט ראשי), לחץ על הלחצן של האפשרות הרצויה.

אפשרות	פעולה
Express Test (בדיקה מהירה)	ביצוע בדיקה מהירה של התקנים. בדיקה זו נמשכת בדרך כלל בין 10 ל- 20 דקות ואינה דורשת את התערבותך. הפעל את Express Test תחילה כדי לאתר את הבעיה במהירות.
Extended Test (בדיקה מורחבת)	ביצוע בדיקה מקיפה של התקנים. בדיקה זו נמשכת בדרך כלל שעה או יותר ומחייבת אותך לענות על שאלות מדי פעם.
Custom Test (בדיקה מותאמת אישית)	בדיקת התקן מסוים. באפשרותך להתאים אישית את הבדיקות שברצונך לבצע.
Symptom Tree (עץ תסמינים)	אפשרות זו מפרטת את התסמינים הנפוצים ביותר ומאפשרת לבחור בדיקה בהתאם לתסמין של הבעיה שבה נתקלת.

2 אם במהלך בדיקה המערכת נתקלת בבעיה, מופיעה הודעה עם קוד השגיאה ותיאור הבעיה. העתק את קוד השגיאה ואת תיאור הבעיה ופעל לפי ההוראות המופיעות על המסך.
אם אין באפשרותך לפתור את מצב השגיאה, פנה אל Dell. לקבלת מידע על פנייה אל Dell, עיין במדריך למשתמש המקוון.

 **הערה:** תג השירות של המחשב מוצג בחלק העליון של כל מסך בדיקה. אם תפנה אל Dell, בתמיכה הטכנית יבקשו ממך את תג השירות.

3 אם אתה מבצע בדיקה מהאפשרות **Custom Test** או **Symptom Tree**, לחץ על הכרטיסייה המתאימה המתוארת בטבלה הבאה לקבלת מידע נוסף.

כרטיסייה	פעולה
Results (תוצאות)	הצגת תוצאות הבדיקה ומצבי שגיאה שבהם נתקלה המערכת.
Errors (שגיאות)	הצגת מצבי שגיאה שבהם נתקלה המערכת, קודי שגיאה ותיאורי הבעיות.
Help (עזרה)	תיאור הבדיקה וציון הדרישות לביצוע הבדיקה.
Configuration (הגדרת תצורה)	הצגת הגדרת התצורה של המערכת עבור ההתקן שנבחר. תוכנית האבחון של Dell מקבלת את מידע התצורה עבור כל ההתקנים מהגדרת המערכת, מהזיכרון וממספר בדיקות פנימיות, ומציגה את המידע ברשימת ההתקנים בחלונית השמאלית במסך. ייתכן שברשימת ההתקנים לא יוצגו שמותיהם של כל הרכיבים המותקנים במחשב או של כל ההתקנים המחוברים למחשב.
Parameters (פרמטרים)	באפשרותך להתאים אישית את הבדיקה על-ידי שינוי הגדרות הבדיקה.

4 אם הפעלת את תוכנית האבחון של Dell מהתקליטור **Drivers and Utilities** (אופציונלי), לאחר השלמת הבדיקות, הוצא את התקליטור.

5 סגור את מסך הבדיקה כדי לחזור אל המסך **Main Menu** (תפריט ראשי). כדי לצאת מתוכנית האבחון של Dell ולהפעיל מחדש את המחשב, סגור את המסך **Main Menu**.

היכנס להגדרות המערכת (לקבלת הוראות, ראה "הגדרת המערכת" במדריך למשתמש המקוון), עיין במידע התצורה של המחשב וודא שההתקן שברצונך לבדוק מוצג בהגדרות המערכת ופעיל.

הפעל את תוכנית האבחון של Dell מהכונן הקשיח או מהתקליטור האופציונלי *Drivers and Utilities* (מנהלי התקנים ותוכניות שירות) (מוכר גם כ- ResourceCD).

הפעלת תוכנית האבחון של Dell מהכונן הקשיח

- 1 הפעל (או הפעל מחדש) את המחשב.
 - 2 כאשר מופיע הלוגו DELL, הקש מייד על <F12>.
-  **הערה:** אם מוצגת הודעה שהמחיצה של תוכנית האבחון לא נמצאה, הפעל את תוכנית האבחון של Dell מהתקליטור האופציונלי *Drivers and Utilities* (מנהלי התקנים ותוכניות שירות) (ראה "הפעלת תוכנית האבחון של Dell מהתקליטור Drivers and Utilities" בעמוד 299).
- אם אתה ממתין זמן רב מדי והלוגו של מערכת ההפעלה מופיע, המשך להמתין עד אשר יופיע שולחן העבודה של [®]Microsoft Windows. לאחר מכן כבה את המחשב ונסה שוב.
- 3 כאשר רשימת ההתקנים של האתחול מופיעה, בחר **Boot to Utility Partition** (אתחול למחיצת תוכנית האבחון) והקש <Enter>.
 - 4 כשהמסך **Main Menu** (תפריט ראשי) של תוכנית האבחון של Dell מופיע, בחר את הבדיקה שברצונך להפעיל.

הפעלת תוכנית האבחון של Dell מהתקליטור Drivers and Utilities

- 1 הכנס את התקליטור *Drivers and Utilities* (מנהלי התקנים ותוכניות שירות).
 - 2 כבה והפעל מחדש את המחשב.
- כאשר מופיע הלוגו DELL, הקש מייד על <F12>.
- אם אתה ממתין זמן רב מדי והלוגו של מערכת ההפעלה מופיע, המשך להמתין עד אשר יופיע שולחן העבודה של [®]Microsoft Windows. לאחר מכן כבה את המחשב ונסה שוב.
-  **הערה:** השלבים הבאים משנים את רצף האתחול באופן חד פעמי בלבד. בהפעלה הבאה, המחשב יאתחל בהתאם להתקנים שצוינו בהגדרת המערכת.
- 3 כאשר רשימת ההתקנים של האתחול מופיעה, האר את אפשרות כונן ה- CD/DVD והקש <Enter>.
 - 4 בחר באפשרות כונן ה- CD/DVD מתפריט האתחול של התקליטור.
 - 5 בתפריט שמופיע, בחר באפשרות לאתחול מכונן ה- CD/DVD.
 - 6 הקש 1 כדי להפעיל את תפריט התקליטור *Drivers and Utilities*.
 - 7 הקש 2 כדי להפעיל את תוכנית האבחון של Dell.
 - 8 בחר **Run the 32 Bit Dell Diagnostics** מהרשימה הממוספרת. אם רשומות מספר גרסאות, בחר את הגרסה המתאימה למחשב שברשותך.
 - 9 כשהמסך **Main Menu** (תפריט ראשי) של תוכנית האבחון של Dell מופיע, בחר את הבדיקה שברצונך להפעיל.

מגשר	הגדרה	תיאור
PSWD	 1	תכונות סיסמה מופעלות (הגדרת ברירת המחל). תכונות סיסמה מבוטלות.
RTCRST	 1	שעון זמן אמת אופשר (הגדרת ברירת המחל). שעון זמן אמת עובר איפוס (מגושר זמנית).
	מגושר	
	לא מגושר	

פתרון בעיות

Dell מספקת מספר כלים כדי לסייע לך במקרה שהמחשב אינו פועל כצפוי. לקבלת המידע העדכני ביותר לפתרון בעיות עבור המחשב שברשותך, עיין באתר התמיכה של Dell בכתובת support.dell.com.

אם מתרחשות בעיות במחשב הדורשות סיוע מ-Dell, כתוב תיאור מפורט של השגיאה, קודי צפצוף או תבניות נוריות אבחון, ורשום את קוד השירות המהיר ותג השירות להלן. לאחר מכן, פנה אל Dell מאותו מקום שבו נמצא המחשב. לקבלת מידע על פנייה אל Dell, עיין במדריך למשתמש המקוון.

לקבלת דוגמה לקוד השירות המהיר ותג השירות, ראה "איתור מידע" בעמוד 273.

קוד שירות מהיר:

תג שירות:

תוכנית האבחון של Dell

⚠ התראה: לפני שתתחיל לבצע הליך כלשהו בסעיף זה, בצע את הוראות הבטיחות במדריך מידע המוצר.

מתי להשתמש בתוכנית האבחון של Dell

אם נתקלת בבעיה במחשב, בצע את הבדיקות שבסעיף "פתרון בעיות" במדריך למשתמש המקוון והפעל את תוכנית האבחון של Dell, לפני שתפנה אל Dell בבקשה לסיוע טכני. לקבלת מידע על פנייה אל Dell, עיין במדריך למשתמש המקוון.

⬅ הודעה: תוכנית האבחון של Dell פועלת רק במחשבי Dell™.

10	זמזום פנימי (SPKR1)	1	מחבר מאוורר (FAN)
11	מגשר סיסמה (PSWD)	2	מחבר מעבד (CPU)
12	מגשר איפוס RTC (RTCRST)	3	מחבר חשמל למעבד (12VPOWER)
13	שקע סוללה (BATT)	4	מחבר הלוח הקדמי (FNT_PANEL)
14	מחבר כרטיס PCI Express x16	5	מחברי מודול זיכרון (DIMM_2 ,DIMM_1)
15	מחבר כרטיס PCI (2)	6	מחברי כונן טורי ATA (SATA1 ,SATA0)
16	מחבר כונן תקליטונים (FLOPPY)	7	מחבר חשמל (POWER)
17	מחבר טורי או PS/2 (PS2/SER2)	8	מחבר כונן CD/DVD (IDE)
		9	מחברי כונן טורי ATA (SATA3 ,SATA2)

הגדרות מגשר

מחשב שולחני

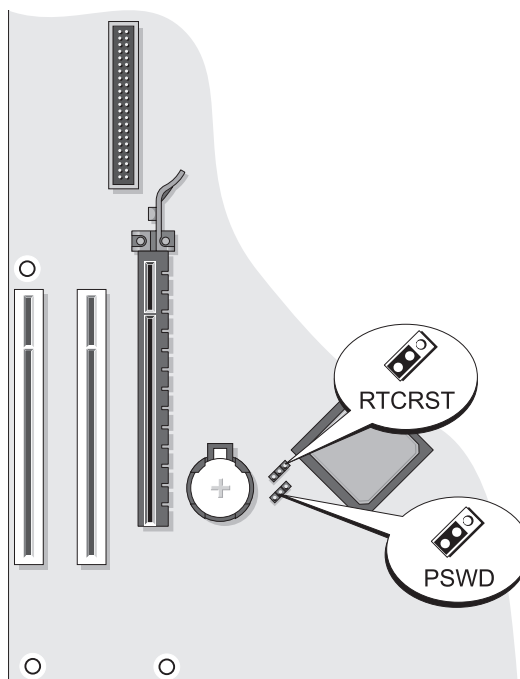

רכיבי לוח מערכת

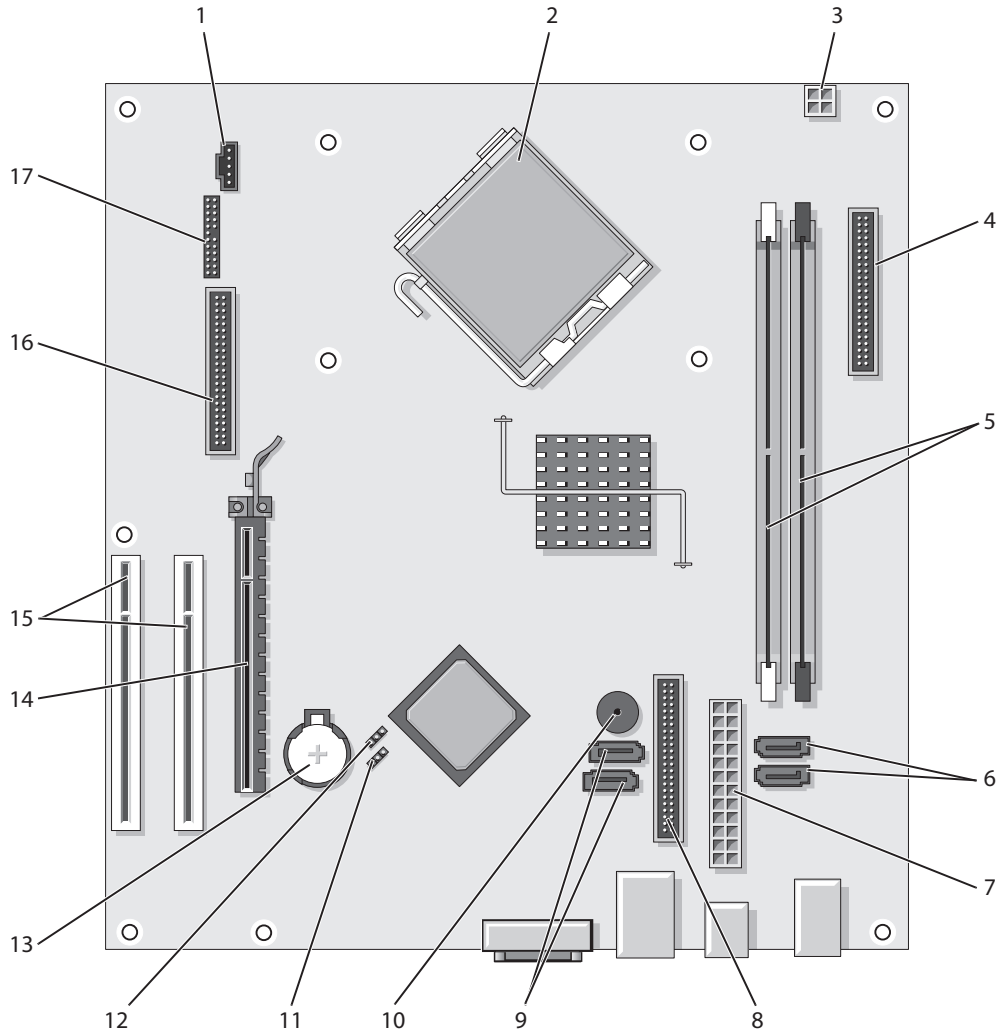

מגשר	הגדרה	תיאור
PSWD	 1	תכונות סיסמה מופעלות (הגדרת ברירת המחדל).
		תכונות סיסמה מבוטלות.
RTCRST	 1	שעון זמן אמת אופשר (הגדרת ברירת המחדל).
		שעון זמן אמת עובר איפוס (מגושר זמנית).

 מגושר
 לא מגושר

מחשב שולחני

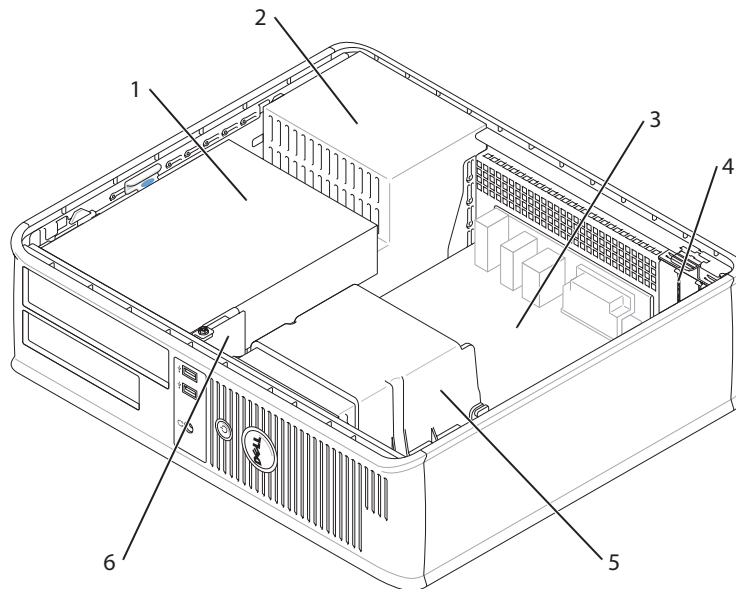

- | | |
|---|---|
| 1 | תא כונן (כונן תקליטורים/DVD, תקליטונים וקשיח) |
| 2 | אספקת חשמל |
| 3 | לוח מערכת |
| 4 | הריצי כרטיסים |
| 5 | מכלול גוף מונע חימום |
| 6 | לוח קלט/פלט (I/O) קדמי |

10	זמזום פנימי (SPKR1)	1	מחבר מאוורר (FAN)
11	מגשר סיסמה (PSWD)	2	מחבר מעבד (CPU)
12	מגשר איפוס של שעון זמן אמת (RTCST)	3	מחבר חשמל למעבד (12VPOWER)
13	שקע סוללה (BATT)	4	מחבר הלוח הקדמי (FNT_PANEL)
14	מחבר כרטיס PCI Express x16	5	מחברי מודול זיכרון (DIMM_2 ,DIMM_1)
15	מחברי כרטיס PCI (2)	6	מחברי כונן SATA (SATA1 ,SATA0)
16	מחבר כונן תקליטונים (FLOPPY)	7	מחבר חשמל (POWER)
17	מחבר טורי או PS/2 (PS2/SER2)	8	מחבר כונן CD/DVD (IDE)
		9	מחברי כונן SATA (SATA3 ,SATA2)

הגדרות מגשר

מחשב Mini Tower

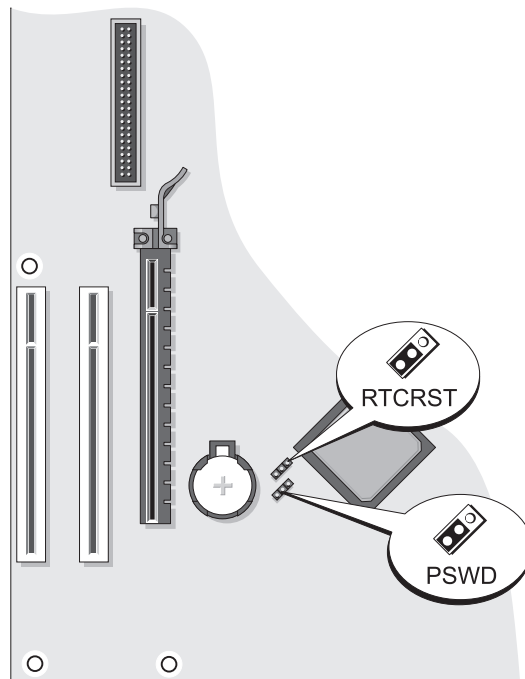

רכיבי לוח מערכת

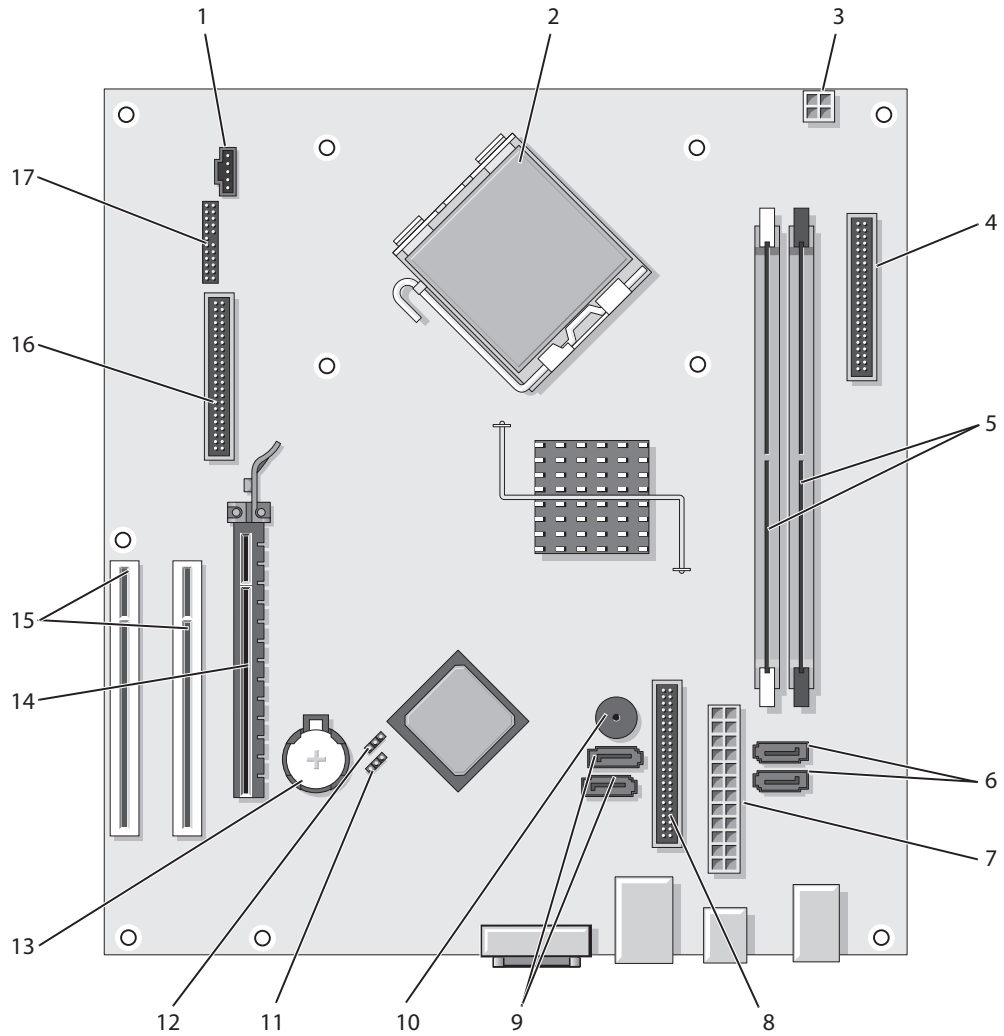

בתוך המחשב

מחשב Mini Tower

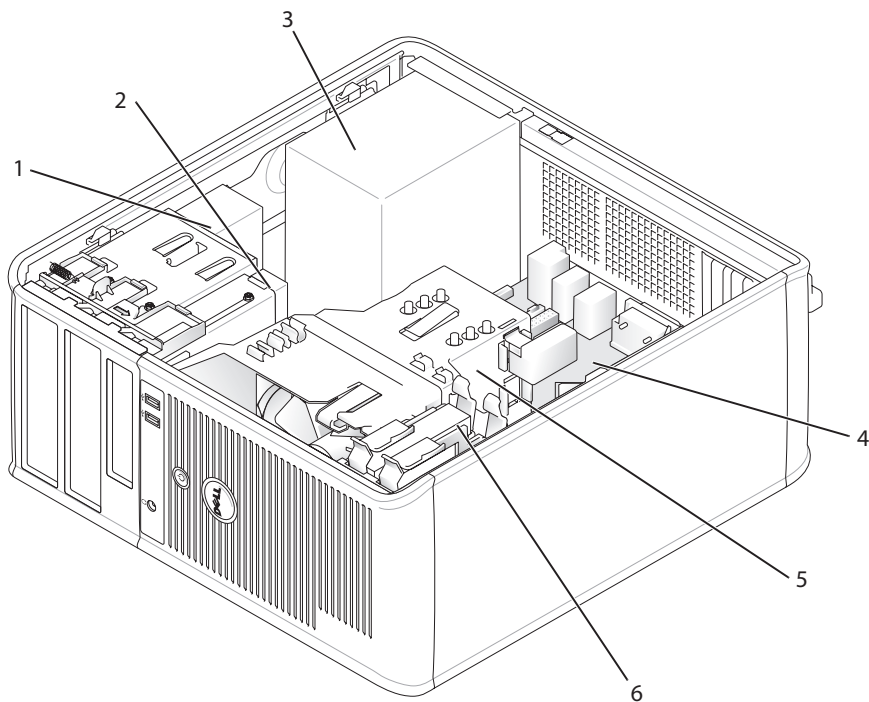

- | | | | |
|----------------------|---|---|----------------|
| לוח מערכת | 4 | 1 | כונן CD/DVD |
| מכלול גוף מונע חימום | 5 | 2 | כונן תקליטונים |
| כונן קשיח | 6 | 3 | אספקת חשמל |

מחשב שולחני

⚠ התראה: לפני שתתחיל לבצע הליך כלשהו בסעיף זה, בצע את הוראות הבטיחות במדריך מידע המוצר.

⚠ התראה: כדי למנוע התחשמלות, נתק תמיד את המחשב משקע החשמל לפני הסרת מכסה המחשב.

- 1 בצע את ההליכים בסעיף "לפני שתתחיל" בעמוד 287.
- 2 אם התקנת מנעול בטבעת המנעול בלוח האחורי, הסר את המנעול.
- 3 הסט את תפס שחרור המכסה לאחור, תוך הרמת המכסה.
- 4 סובב את המכסה כלפי מעלה, כאשר לשוניות הצירים משמשות כנקודות מנוף.
- 5 הסר את המכסה מלשוניות הצירים והנח אותו בצד על משטח רך.

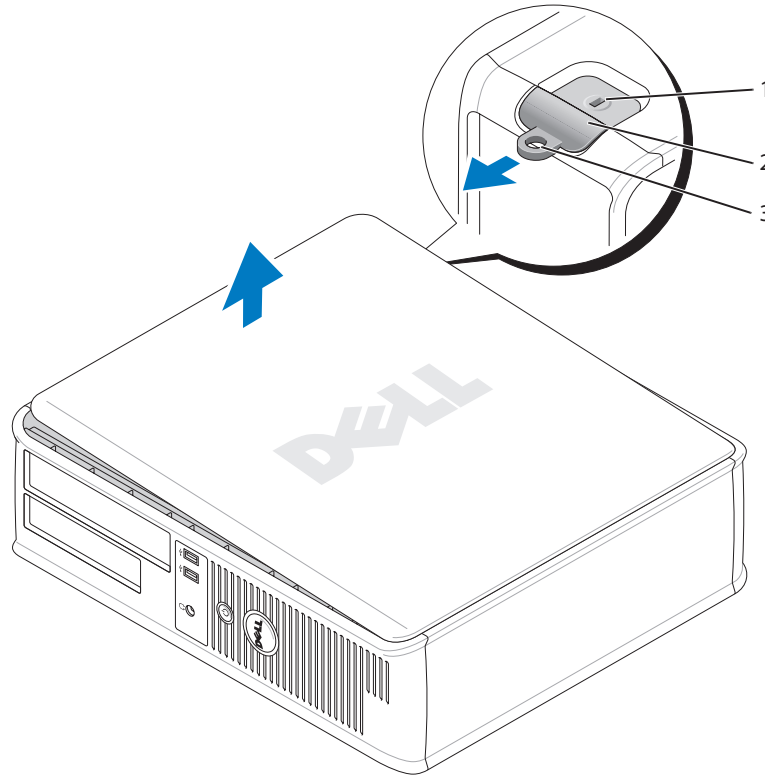

- 1 חריץ כבל אבטחה
- 2 תפס שחרור מכסה
- 3 טבעת של מנעול תליה

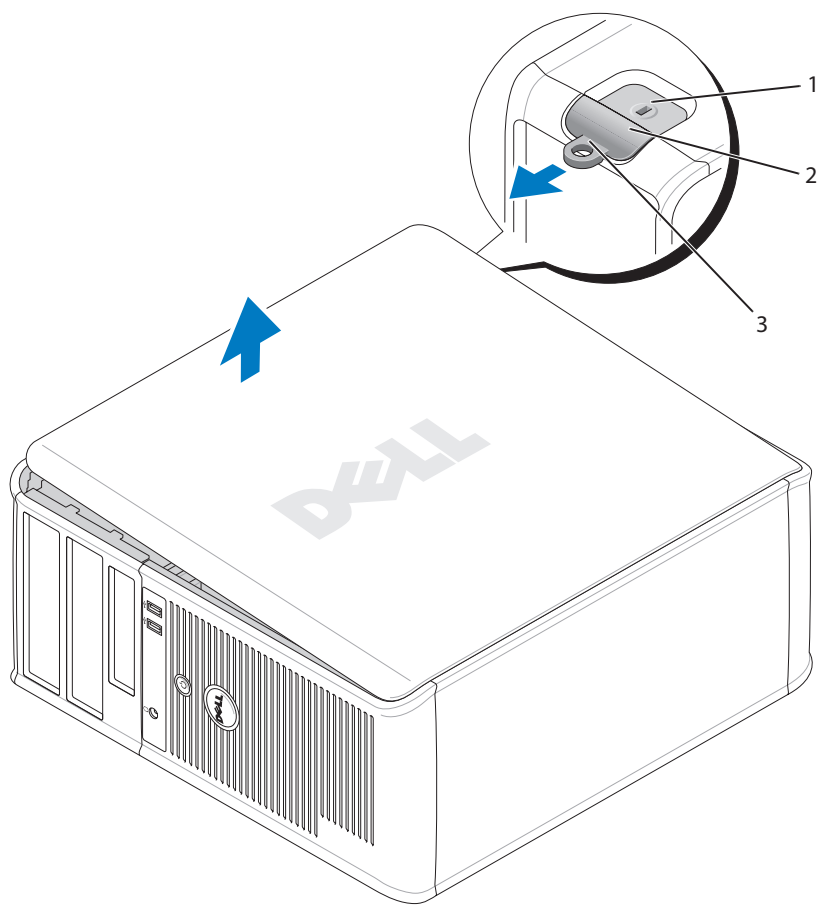

- 1 חריץ כבל אבטח
- 2 תפס שחרור מכסה
- 3 טבעת של מנעול תליה

- 2 נתק מהמחשב קווי טלפון או תקשורת.
- 3 נתק משקעי החשמל את המחשב ואת כל ההתקנים המחוברים ולאחר מכן לחץ על לחצן ההפעלה כדי להאריק את לוח המערכת.
- 4 אם ישים, הסר את מעמד המחשב (לקבלת הוראות, עיין בתיעוד המצורף למעמד).

⚠ התראה: כדי למנוע התחשמלות, נתק תמיד את המחשב משקע החשמל לפני הסרת המכסה.

- 5 הסר את מכסה המחשב:
- הסר את מכסה מחשב ה-Mini Tower (ראה "מחשב Mini Tower" בעמוד 289).
 - הסר את מכסה המחשב השולחני (ראה "מחשב שולחני" בעמוד 295).

⬅ הודעה: לפני נגיעה ברכיבים בתוך המחשב, גע במשטח מתכת לא צבוע, כגון המתכת בגב המחשב, כדי לפרוק מעצמך חשמל סטטי. במהלך העבודה, גע מדי פעם במשטח מתכת לא צבוע כדי לפרוק כל חשמל סטטי, העלול לפגוע ברכיבים פנימיים.

מחשב Mini Tower

⚠ התראה: לפני שתתחיל לבצע הליך כלשהו בסעיף זה, בצע את הוראות הבטיחות במדריך מידע המוצר.

⚠ התראה: כדי למנוע התחשמלות, נתק תמיד את המחשב משקע החשמל לפני הסרת מכסה המחשב.

- 1 בצע את ההליכים בסעיף "לפני שתתחיל" בעמוד 287.
- 2 אם התקנת מנעול בטבעת המנעול בלוח האחורי, הסר את המנעול.
- 3 הנח את המחשב על צדו.
- 4 הסט את תפס שחרור המכסה לאחור, תוך הרמת המכסה.
- 5 אחוז בצדי מכסה המחשב וסובב את המכסה כלפי מעלה, כאשר לשוניות הצירים משמשות כנקודות מנוף.
- 6 הסר את המכסה מלשוניות הצירים והנח אותו בצד על משטח רך.

הסרת מכסה המחשב

התראה: לפני שתתחיל לבצע הליך כלשהו בסעיף זה, בצע את הוראות הבטיחות במדריך מידע המוצר. 

התראה: כדי למנוע התחשמלות, נתק תמיד את המחשב משקע החשמל לפני הסרת המכסה. 

לפני שתתחיל

הודעה:  כדי למנוע איבוד נתונים, לפני כיבוי המחשב שמור וסגור את כל הקבצים הפתוחים וצא מכל התוכניות הפתוחות.

1 כבה את מערכת ההפעלה:

a שמור וסגור את כל הקבצים הפתוחים, צא מכל התוכניות הפתוחות, לחץ על הלחצן **Start** (התחל) ולאחר מכן לחץ על **Turn Off Computer** (כבה מחשב).

b בחלון **Turn off computer** (כיבוי המחשב), לחץ על **Turn Off** (כבה). המחשב כבה עם סיום תהליך הכיבוי של מערכת ההפעלה.

2 ודא שהמחשב וההתקנים המחוברים כבויים. אם המחשב וההתקנים המחוברים לא כבו אוטומטית בעת כיבוי מערכת ההפעלה, כבה אותם כעת.

לפני עבודה בתוך גוף המחשב

השתמש בהנחיות הבטיחות הבאות כדי לסייע בהגנה על המחשב מפני נזק אפשרי וכדי לסייע בהבטחת בטיחותך האישית.

התראה: לפני שתתחיל לבצע הליך כלשהו בסעיף זה, בצע את הוראות הבטיחות במדריך מידע המוצר. 

התראה:  טפל ברכיבים ובכרטיסים בזהירות. אל תיגע ברכיבים או במגעים בכרטיס. החזק כרטיס בשוליו או בכך ההרכבה ממתכת. יש לאחוז ברכיבים, כגון מעבד, בקצוות ולא בפינים.

הודעה:  תיקונים במחשב יבוצעו על-ידי טכנאי שירות מוסמך בלבד. האחריות אינה מכסה נזק שייגרם עקב טיפול שאינו מאושר על-ידי Dell.

הודעה:  בעת ניתוק כבל, יש למשוך את המחבר או את לולאת שחרור המתיחה שלו ולא את הכבל עצמו. כבלים מסוימים מצוידים במחברים עם לשוניות נעילה; בעת ניתוק כבל מסוג זה, לחץ על לשוניות הנעילה לפני ניתוק הכבל. בעת משיכת מחברים החוצה, החזק אותם ישר כדי למנוע כיפוף של הפינים שלהם. נוסף על כך, לפני חיבור כבל, ודא ששני המחברים מכוונים ומיושרים כהלכה.

כדי למנוע נזק למחשב, בצע את השלבים הבאים לפני תחילת העבודה בתוך המחשב.

1 כבה את המחשב.

הודעה:  כדי לנתק כבל רשת, תחילה נתק את הכבל מהמחשב ולאחר מכן נתק אותו מהשקע בקיר.

<p>3 מחבר מתאם רשת</p> <p>כדי לחבר את המחשב לרשת או להתקן פס-רחב, חבר קצה אחד של כבל הרשת לשקע רשת או להתקן הרשת או הפס-הרחב. חבר את הקצה השני של כבל הרשת למחבר מתאם הרשת בלוח האחורי של המחשב. צליל נקישה מציין שכבל הרשת חובר כהלכה.</p> <p>הערה: אל תחבר כבל טלפון למחבר הרשת.</p> <p>במחשבים עם כרטיס מתאם רשת, השתמש במחבר שעל הכרטיס.</p> <p>מומלץ להשתמש בחיווט ובמחברים מקטגוריה 5 עבור הרשת. אם עליך להשתמש בחיווט מקטגוריה 3, אכוף מהירות רשת של 10 Mbps כדי להבטיח פעולה אמינה.</p> <p>נורית זו מהבהבת בצהוב כאשר המחשב משדר או קולט נתוני רשת. תעבורת רשת בנפח גבוה עשויה לגרום לנורית זו להיראות דולקת באופן קבוע.</p> <p>השתמש במחבר קו הכניסה (line-in) כדי לחבר התקן הקלטה/השמעה, כגון רשמקול, נגן תקליטורים או מכשיר וידאו.</p> <p>במחשבים עם כרטיס קול, השתמש במחבר שעל הכרטיס.</p> <p>השתמש במחבר קו-יציאה (line-out) כדי לחבר אוזניות ורוב סוגי הרמקולים עם מגברים מוכללים.</p> <p>במחשבים עם כרטיס קול, השתמש במחבר שעל הכרטיס.</p> <p>השתמש במחבר המיקרופון הוורוד כדי לחבר מיקרופון של מחשב אישי עבור קלט קול או מוסיקה לתוכנית קול או טלפוניה.</p> <p>במחשבים עם כרטיס קול, מחבר המיקרופון נמצא על הכרטיס.</p> <p>השתמש במחברי ה-USB האחוריים עבור התקנים שנשארים מחוברים, כגון מדפסות ומקלדות.</p> <p>חבר את הכבל מהצג תואם ה-VGA למחבר הכחול.</p> <p>הערה: אם רכשת כרטיס גרפי אופציונלי, מחבר זה יהיה מכוסה במכסה. חבר את הצג למחבר שבכרטיס הגרפי. אל תסיר את המכסה.</p> <p>חבר התקן טורי, כגון התקן נישא, ליציאה הטורית. הקצאת ברירת המחזל היא COM1 עבור מחבר טורי 1.</p> <p>לקבלת מידע נוסף, עיין במדריך למשתמש המקוון.</p>	<p>4 נורית פעילות רשת</p> <p>5 מחבר קו-כניסה (line-in)</p> <p>6 מחבר קו-יציאה (line-out)</p> <p>7 מחבר מיקרופון</p> <p>8 מחברי USB 2.0 (4)</p> <p>9 מחבר מסך</p> <p>10 מחבר טורי</p>
--	--

4 מתג בחירת מתח המחשב מצויד במתג בחירת מתח ידני. כדי למנוע נזק למחשב עם מתג בחירת מתח ידני, קבע את המתג למתח הקרוב ביותר למתח החילופין הזמין במקום.

הודעה: ביפן, מתג בחירת המתח הידני חייב להיות מוגדר ל- 115 וולט.

כמו כן, ודא שהצג וההתקנים המחוברים מתאימים להפעלה במתח הזמין במקום. הכנס מנעול תלייה כדי לנעול את מכסה המחשב.

5 טבעת של מנעול תלייה

השתמש בתפס זה כדי לפתוח את מכסה המחשב.

6 תפס שחרור מכסה

מחשב שולחני — מחברי הלוח האחורי

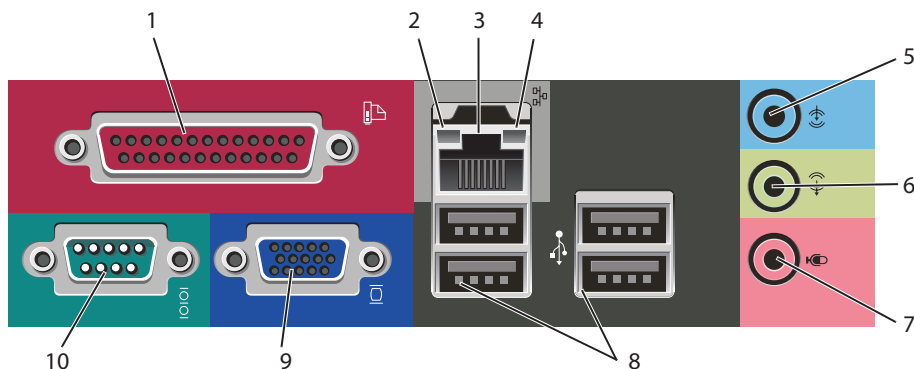

1 מחבר מקבילי חבר התקן מקבילי, כגון מדפסת, למחבר המקבילי. אם ברשותך מדפסת USB, חבר אותה למחבר USB.

הערה: המחבר המקבילי המוכלל מבוטל אוטומטית אם המחשב מזהה כרטיס מותקן המכיל מחבר מקבילי שתצורתו מוגדרת לאותה כתובת. לקבלת מידע נוסף, עיין במדריך למשתמש המקוון.

2 נורית תקינות קישור

- ירוק — קיים חיבור טוב בין רשת 10-Mbps לבין המחשב.
- כתום — קיים חיבור טוב בין רשת 100-Mbps לבין המחשב.
- המחשב אינו מזהה חיבור פיזי לרשת.

<p>5 נורית הפעלה</p> <p>נורית ההפעלה מאירה ומהבהבת או נותרת קבועה כדי לציין מצבי פעולה שונים:</p> <ul style="list-style-type: none"> • לא מאירה — המחשב כבוי. • ירוק קבוע — המחשב נמצא במצב פעולה תקין. • ירוק מהבהב — המחשב נמצא במצב חיסכון בצריכת חשמל. • כתום מהבהב או קבוע — ראה "בעיות חשמל" במדריך למשתמש המקוון. <p>כדי לצאת ממצב חיסכון בצריכת חשמל, לחץ על לחצן ההפעלה או השתמש בלוח המקשים או בעכבר, אם הוא מוגדר כהתקן הערה במנהל ההתקנים של Windows.</p> <p>לקבלת תיאור של קודי הנוריות אשר עשויים לסייע בפתרון בעיות במחשב, ראה "נוריות מערכת" בעמוד 301.</p>	
<p>6 נוריות אבחון</p> <p>השתמש בנוריות כדי לסייע בפתרון תקלות במחשב, בהתבסס על הקוד האבחוני. לקבלת מידע נוסף, ראה "נוריות אבחון" בעמוד 302.</p>	
<p>7 נורית תקינות קישור</p> <ul style="list-style-type: none"> • ירוק — קיים חיבור טוב בין רשת 10-Mbps לבין המחשב. • כתום — קיים חיבור טוב בין רשת 100-Mbps לבין המחשב. • כבוי — המחשב אינו מזהה חיבור פיזי לרשת. <p>השתמש במחבר האוזניות כדי לחבר אוזניות.</p>	
<p>8 מחבר אוזניות</p> <p>הכנס תקליטון לכונן זה.</p>	
<p>9 מחבר מיקרופון</p> <p>הכנס תקליטור או תקליטור DVD (אם נתמך) לכונן זה.</p>	
<p>10 כונן CD/DVD</p> <p>השתמש בתג השירות כדי לזהות את המחשב שברשותך בעת גישה לאתר התמיכה של Dell באינטרנט או בעת פנייה לתמיכה טכנית.</p>	

מחשב שולחני — מבט מאחור

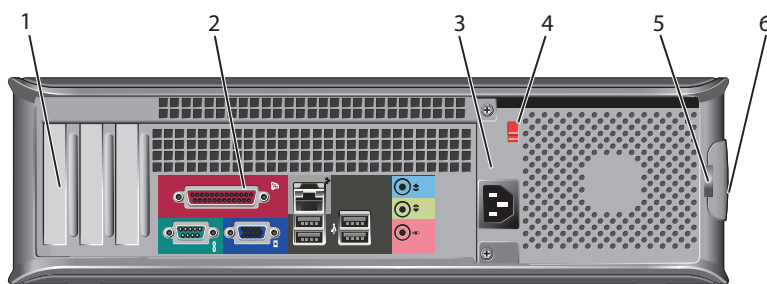

<p>1 חריצי כרטיסים</p> <p>גישה למחברים עבור כל כרטיס PCI ו-PCI Express שמוותקן.</p>	
<p>2 מחברי הלוח האחורי</p> <p>חבר התקנים טוריים, USB ואחרים למחבר המתאים.</p>	
<p>3 מחבר חשמל</p> <p>ראה "מחשב שולחני — מחברי הלוח האחורי" בעמוד 286.</p> <p>הכנס את כבל החשמל לתוך מחבר זה.</p>	

מחשב שולחני — מבט מלפנים

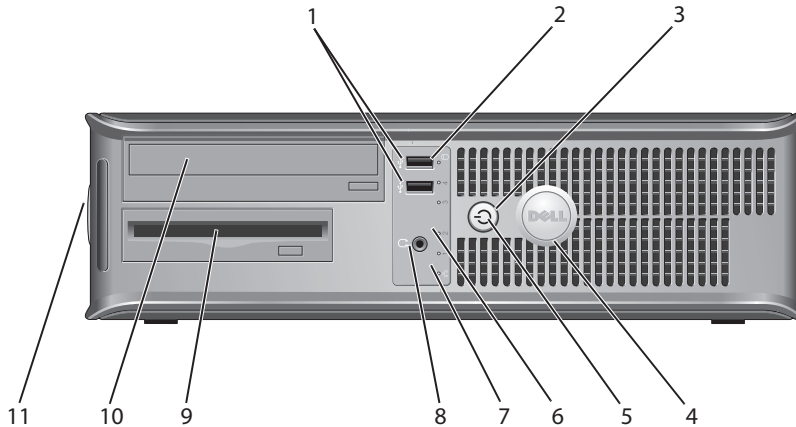

- | | |
|---|------------------------------------|
| <p>השתמש במחברי ה-USB שבהזיז המחשב עבור התקנים המחוברים לפעמים, כגון מוטות היגוי או מצלמות, או עבור התקני USB מהם ניתן לאתחל (לקבלת מידע נוסף אודות אתחול מהתקן USB, עיין במדריך למשתמש).</p> | <p>1 מחברי USB 2.0 (2)</p> |
| <p>מומלץ להשתמש במחברי ה-USB שבלוח האחורי עבור התקנים שנשארים מחוברים, כגון מדפסות ומקלדות. ונורית זו מהבהבת כאשר מתבצעת גישה לכוונן הקשיח.</p> | <p>2 נורית פעילות של כונן קשיח</p> |
| <p>לחץ על לחצן זה כדי להפעיל את המחשב.</p> | <p>3 לחצן הפעלה</p> |
| <p>הודעה: כדי למנוע איבוד נתונים, אל תכבה את המחשב על-ידי לחיצה על לחצן ההפעלה במשך 6 שניות או יותר. במקום זאת, בצע כיבוי של מערכת ההפעלה.</p> | <p>←</p> |
| <p>הודעה: אם ACPI מאופשר במערכת ההפעלה, בעת לחיצה על לחצן ההפעלה המחשב יבצע כיבוי מערכת.</p> | <p>←</p> |
| <p>ניתן לסובב תג זה כדי שיתאים לכיוון המחשב. כדי לסובב את התג, הנח את אצבעותיך סביב החלק ההיצוני של התג, לחץ בחוזקה וסובב אותו. נוסף על כך, באפשרותך לסובב את התג באמצעות החריץ הממוקם ליד תחתית התג.</p> | <p>4 תג Dell</p> |

<p>כדי לחבר את המחשב לרשת או להתקן פס-רחב, חבר קצה אחד של כבל הרשת לשקע רשת או להתקן הרשת או הפס-הרחב. חבר את הקצה השני של כבל הרשת למחבר מתאם הרשת בלוח האחורי של המחשב. צליל נקישה מציין שכבל הרשת חובר כהלכה.</p> <p>הערה: אל תחבר כבל טלפון למחבר הרשת.</p>	<p>3 מחבר מתאם רשת</p>
<p>במחשבים עם כרטיס מתאם רשת, השתמש במחבר שעל הכרטיס.</p> <p>מומלץ להשתמש בחיווט ובמחברים מקטגוריה 5 עבור הרשת. אם עליך להשתמש בחיווט מקטגוריה 3, אכוף מהירות רשת של 10 Mbps כדי להבטיח פעולה אמינה.</p>	
<p>נורית זו מהבהבת בצהוב כאשר המחשב משדר או קולט נתוני רשת. תעבורת רשת בנפח גבוה עשויה לגרום לנורית זו להיראות דולקת באופן קבוע.</p>	<p>4 נורית פעילות רשת</p>
<p>השתמש במחבר קו-היציאה הירוק כדי לחבר אוזניות ורוב סוגי הרמקולים עם מגברים מוכללים.</p> <p>במחשבים עם כרטיס קול, השתמש במחבר שעל הכרטיס.</p>	<p>5 מחבר קו-כניסה (line-in)</p>
<p>השתמש במחבר קו-היציאה הירוק כדי לחבר אוזניות ורוב סוגי הרמקולים עם מגברים מוכללים.</p> <p>במחשבים עם כרטיס קול, השתמש במחבר שעל הכרטיס.</p>	<p>6 מחבר קו-יציאה (line-out)</p>
<p>השתמש במחבר המיקרופון הוורוד כדי לחבר מיקרופון של מחשב אישי עבור קלט קול או מוסיקה לתוכנית קול או טלפוניה.</p>	<p>7 מחבר מיקרופון</p>
<p>במחשבים עם כרטיס קול, מחבר המיקרופון נמצא על הכרטיס.</p>	
<p>השתמש במחברי ה-USB האחוריים עבור התקנים שנשארים מחוברים, כגון מדפסות ומקלדות.</p>	<p>8 מחברי USB 2.0 (4)</p>
<p>חבר את הכבל מהצג תואם ה-VGA למחבר הכחול.</p>	<p>9 מחבר מסך</p>
<p>הערה: אם רכשת כרטיס גרפי אופציונלי, מחבר זה יהיה מכוסה במכסה. חבר את הצג למחבר שבכרטיס הגרפי. אל תסיר את המכסה.</p>	
<p>חבר התקן טורי, כגון התקן נישא, ליציאה הטורית. הקצאת ברירת המחדל היא COM1 עבור מחבר טורי 1.</p>	<p>10 מחבר טורי</p>
<p>לקבלת מידע נוסף, עיין במדריך למשתמש המקוון.</p>	

4 מתג בחירת מתח המחשב מצויד במתג בחירת מתח ידני. כדי למנוע נזק למחשב עם מתג בחירת מתח ידני, קבע את המתג למתח הקרוב ביותר למתח החילופין הזמין במקום.

⬅ **הודעה:** ביפן, מתג בחירת המתח הידני חייב להיות מוגדר ל- 115 וולט.

כמו כן, ודא שהצג וההתקנים המחוברים מתאימים להפעלה במתח הזמין במקום. חבר התקנים טוריים, USB ואחרים למחבר המתאים.

5 מחברי הלוח האחורי

ראה "מחשב Mini Tower — מחברי הלוח האחורי" בעמוד 282. גישה למחברים עבור כל כרטיס PCI ו-PCI Express שמותקן.

6 חריצי כרטיסים

מחשב Mini Tower — מחברי הלוח האחור

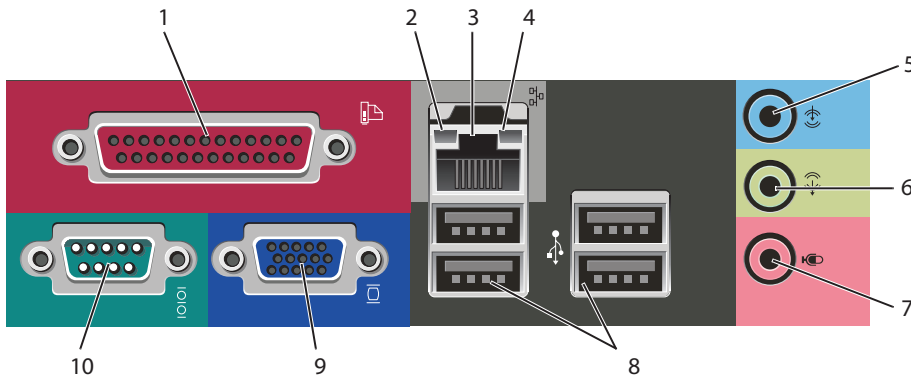

1 מחבר מקבילי חבר התקן מקבילי, כגון מדפסת, למחבר המקבילי. אם ברשותך מדפסת USB, חבר אותה למחבר USB.

הערה: המחבר המקבילי המוכלל מבוטל אוטומטית אם המחשב מזהה כרטיס מותקן המכיל מחבר מקבילי שתצורתו מוגדרת לאותה כתובת. לקבלת מידע נוסף, עיין במדריך למשתמש המקוון.

2 נורית תקינות קישור

- ירוק — קיים חיבור טוב בין רשת 10-Mbps לבין המחשב.
- כתום — קיים חיבור טוב בין רשת 100-Mbps לבין המחשב.
- כבוי — המחשב אינו מזהה חיבור פיזי לרשת.

מחשב Mini Tower — מבט מאחור

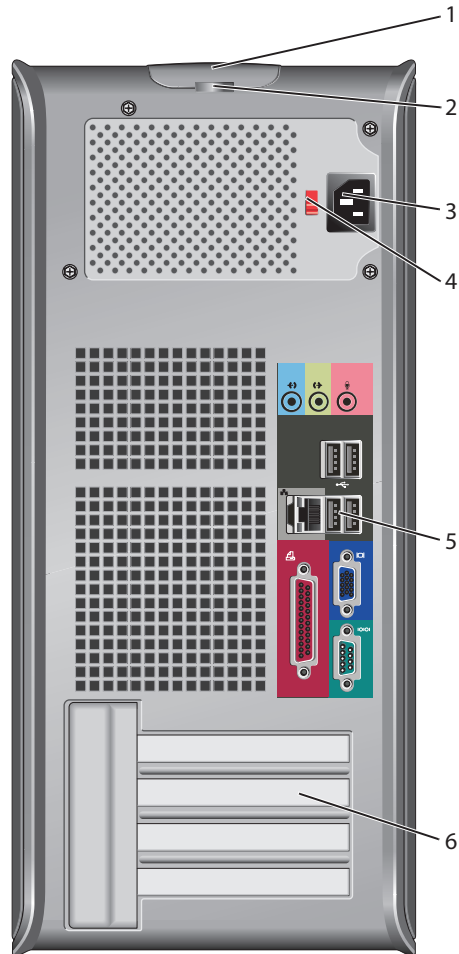

תפס זה מאפשר לפתוח את מכסה המחשב.
 הכנס מנעול תלייה כדי לנעול את מכסה המחשב.
 הכנס את כבל החשמל לתוך מחבר זה.

1 תפס שחרור מכסה
 2 טבעת של מנעול תלייה
 3 מחבר חשמל

<p>השתמש במחברי ה-USB שבחזית המחשב עבור התקנים המחוברים לפעמים, כגון מוטות היגוי או מצלמות, או עבור התקני USB מהם ניתן לאתחל.</p>	<p>5 מחברי USB 2.0 (2)</p>
<p>מומלץ להשתמש במחברי ה-USB שבחלק האחורי של המחשב עבור התקנים שנשארים מחוברים, כגון מדפסות ומקלדות.</p>	
<p>השתמש בנוריות כדי לסייע בפתרון תקלות במחשב, בהתבסס על הקוד האבחוני (לקבלת מידע נוסף, ראה "נוריות אבחון" בעמוד 302).</p>	<p>6 נוריות אבחון</p>
<p>לחץ על לחצן זה כדי להפעיל את המחשב.</p>	<p>7 לחצן הפעלה</p>
<p>הודעה: כדי למנוע איבוד נתונים, אל תשתמש בלחצן ההפעלה כדי לכבות את המחשב. במקום זאת, בצע כיבוי של מערכת ההפעלה.</p>	
<p>הודעה: אם ACPI מאפשר במערכת ההפעלה, בעת לחיצה על לחצן ההפעלה המחשב יבצע כיבוי מערכת.</p>	
<p>נורית ההפעלה מאירה ומהבהבת או נותרת קבועה כדי לציין מצבי פעולה שונים:</p> <ul style="list-style-type: none"> • לא מאירה — המחשב כבוי. • ירוק קבוע — המחשב נמצא במצב פעולה תקין. • ירוק מהבהב — המחשב נמצא במצב חיסכון בצריכת חשמל. • כתום מהבהב או קבוע — המחשב מקבל אספקת חשמל, אך ייתכן שקיימת בעיית חשמל פנימית. עיין בסעיף "בעיות חשמל" במדריך למשתמש המקוון. 	<p>8 נורית הפעלה</p>
<p>כדי לצאת ממצב חיסכון בצריכת חשמל, לחץ על לחצן ההפעלה או השתמש בלוח המקשים או בעכבר, אם הוא מוגדר כהתקן הערה במנהל ההתקנים של Windows. לקבלת מידע נוסף אודות מצבי שינה ויציאה ממצב חיסכון בצריכת חשמל, עיין במדריך למשתמש המקוון.</p>	
<p>לקבלת תיאור של קודי הנוריות אשר עשויים לסייע בפתרון בעיות במחשב, ראה "נוריות מערכת" בעמוד 301.</p>	
<p>השתמש במחבר האוזניות כדי לחבר אוזניות.</p>	<p>9 מחבר אוזניות</p>
<ul style="list-style-type: none"> • ירוק — קיים חיבור טוב בין רשת 10-Mbps לבין המחשב. • כתום — קיים חיבור טוב בין רשת 100-Mbps לבין המחשב. • כבוי — המחשב אינו מזהה חיבור פיזי לרשת. 	<p>10 נורית תקינות קישור</p>

תצוגות מערכת

מחשב Mini Tower — מבט מלפנים

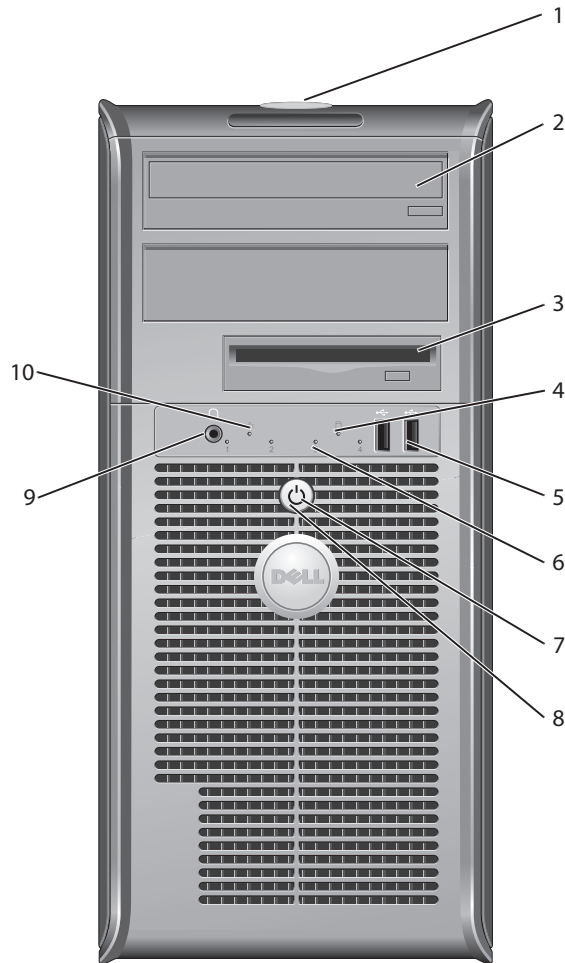

- | | | |
|---|---------------------------|--|
| 1 | מיקום תג השירות | השתמש בתג השירות כדי לזהות את המחשב שברשותך בעת גישה לאתר התמיכה של Dell באינטרנט או בעת פנייה לתמיכה טכנית. |
| 2 | כונן CD/DVD | הכנס תקליטור או תקליטור DVD (אם נתמך) לכונן זה. |
| 3 | כונן תקליטונים | הכנס תקליטון לכונן זה. |
| 4 | נורית פעילות של כונן קשיח | נורית זו מהבהבת כאשר הכונן הקשיח נמצא בשימוש. |

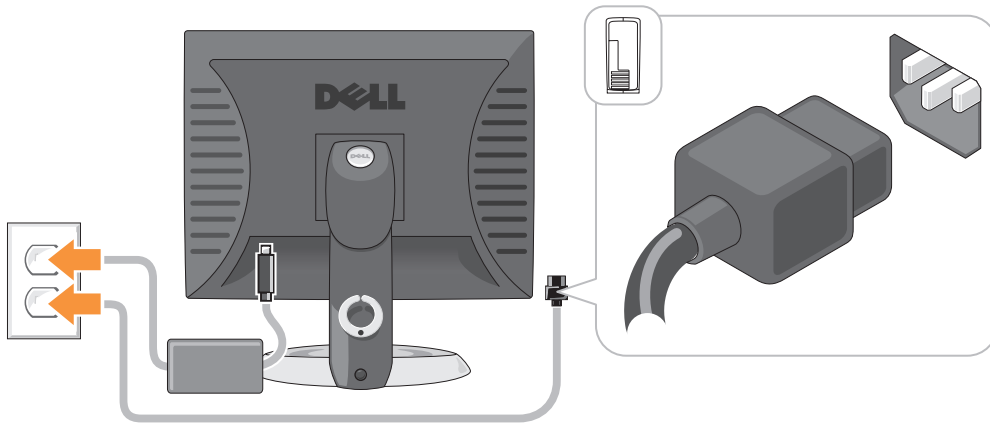

הודעה: כדי למנוע נזק למחשב עם מתג בחירת מתח ידני, קבע את המתג למתח הקרוב ביותר למתח החילופין הזמין במקום. ←

הודעה: ביפן, יש לכוון את מתג בחירת המתח למצב 115 וולט, למרות שהמתח הזמין ביפן הוא 100 וולט. ←

6 ודא שמתג בחירת המתח מוגדר בהתאם למתח במקום.

המחשב מצויד במתג בחירת מתח ידני. מחשבים המצוידים במתג בחירת מתח בלוח האחורי יש לכוון ידנית למתח הפעולה המתאים.

3 חבר את הצג באמצעות כבל ה-DVI הלבן או בל ה-VGA הכחול (אל תחבר את שני הכבלים).
 יישר והכנס בעדינות את כבל הצג; הימנע מלכופף את הפינים של המחבר. הדק את בורגי הכנף במחברי הכבל.
הודעה: בחלק מהצגים, מחבר הווידאו ממוקם מתחת למסך. לאיתור המחבר, עיין בתיעוד המצורף לצג.

התקנת הצג

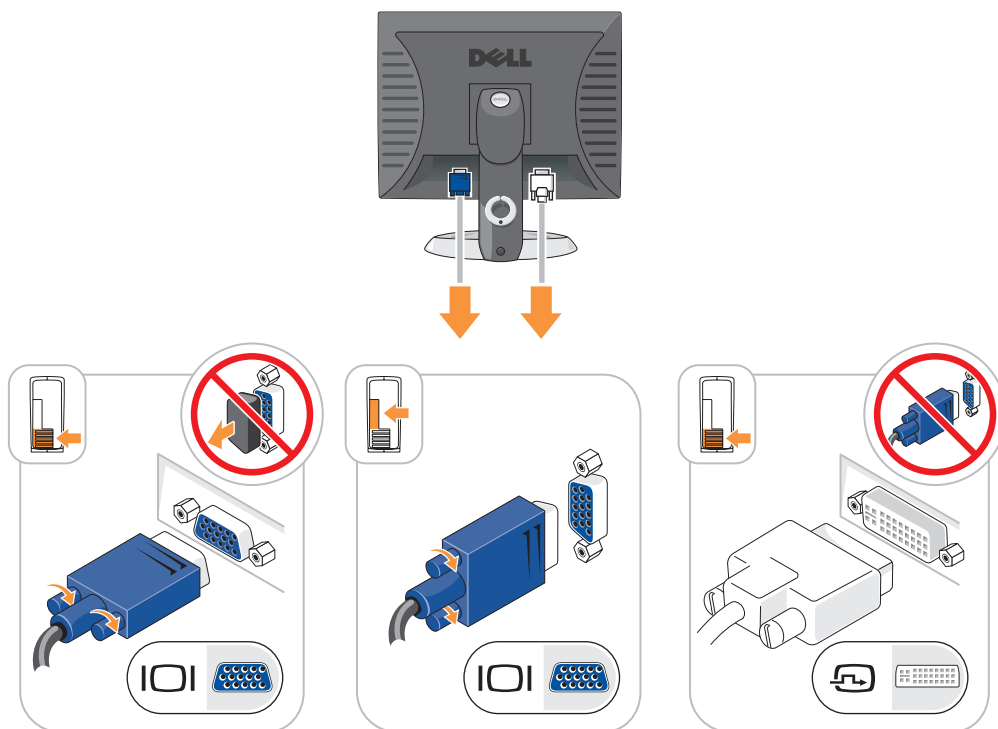



4 חבר את הרמקולים.

5 חבר את כבלי החשמל למחשב, לצג ולהתקנים וחבר את הקצה השני של כבלי החשמל לשקעי חשמל.

התקנת המחשב

התראה: לפני שתבצע הליך כלשהו בסעיף זה, בצע את הוראות הבטיחות במדריך מידע המוצר. 

הודעה: אם במחשב מותקן כרטיס הרחבה (כגון כרטיס מודם), חבר את הכבל המתאים לכרטיס, לא למחבר שבלוח האחורי. 

הודעה: כדי לסייע בשמירה על טמפרטורת הפעלה מתאימה של המחשב, הקפד לא להניח את המחשב קרוב מדי לקיר או לתא אחסון אחר, שעשוי למנוע זרימת אוויר סביב התושבת. 

הערה: לפני התקנת התקנים או תוכנות שלא נלוו למחשב, קרא את התיעוד המצורף להתקן או לתוכנה, או פנה לספק, כדי לוודא שההתקן או התוכנה תואמים למחשב ולמערכת ההפעלה. 

על מנת להתקין את המחשב כראוי, עליך להשלים את כל השלבים. עיין באיורים המתאימים המלווים את ההוראות.

הודעה: אל תנסה להפעיל עכבר PS/2 ו-USB בו-זמנית. 

1 חבר את המקלדת ואת העכבר.

הודעה: אל תחבר כבל מודם למחבר מתאם הרשת. מתח מקו הטלפון עלול לגרום נזק למתאם הרשת. 

התקנת המקלדת והעכבר

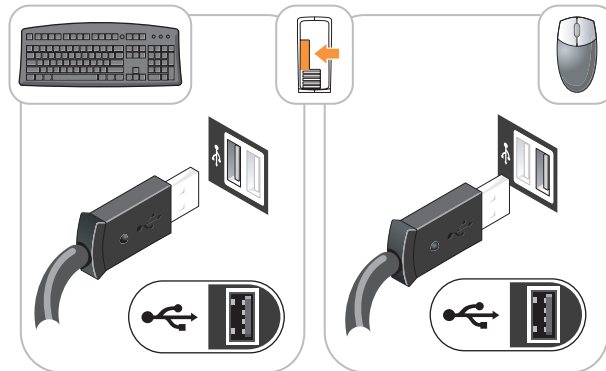

2 חבר את כבל המודם או הרשת.

הכנס את כבל הרשת, לא את חוט הטלפון, למחבר הרשת. אם מותקן מודם אופציונלי, חבר את חוט הטלפון למודם.

אתר האינטרנט של התמיכה של Dell
support.dell.com —

הערה: בחר את האזור או המגזר העסקי שלך, כדי להציג את אתר התמיכה המתאים.

- פתרונות — רמזים ועצות לפתרון בעיות, מאמרים של טכנאים, שאלות נפוצות וקורסים מקוונים
- קהילה — דיון מקוון עם לקוחות אחרים של Dell
- שדרוגים — מידע אודות שדרוגים עבור רכיבים, כגון זיכרון, הכונן הקשיח ומערכת ההפעלה
- טיפול בלקוחות — מידע ליצירת קשר, פנייה לשירות ומצב הזמנה, אחריות ומידע אודות תיקונים
- שירות ותמיכה — מצב פנייה לשירות והיסטוריית תמיכה, חוזה שירות ודיונים מקוונים עם תמיכה טכנית
- חומר עזר — תיעוד מחשב, פרטים על תצורת המחשב, מפרטי מוצרים וסקירות טכניות
- הורדות — מנהלי התקנים מאושרים, תיקונים ועדכוני תוכנה
- תוכנת מערכת שולחנית (DSS) — אם תתקין מחדש את מערכת ההפעלה במחשב, עליך להתקין מחדש גם את תוכנית השירות DSS. תוכנית השירות DSS מספקת עדכונים קריטיים למערכת ההפעלה ותמיכה בכונני תקליטונים USB בגודל 3.5 אינץ' של Dell™, מעבדי Intel® , כוננים אופטיים והתקני USB. תוכנית השירות DSS נחוצה לפעולתו התקינה של מחשב Dell שברשותך. התוכנה מזהה אוטומטית את המחשב ומערכת ההפעלה ומתקינה את העדכונים המתאימים לתצורת המחשב.

מרכז העזרה והתמיכה של Windows

- 1 לחץ על **Start** (התחל) ← **Help and Support** (עזרה ותמיכה).
- 2 הקלד מילה או צירוף מילים המתארים את הבעיה בה נתקלת ולחץ על סמל החץ.
- 3 לחץ על הנושא המתאר את הבעיה.
- 4 בצע את ההוראות המופיעות על המסך.

- כיצד להשתמש ב-Windows XP
- כיצד לעבוד עם תוכניות וקבצים
- כיצד להתאים אישית את שולחן העבודה

מדריך למשתמש של Dell™ OptiPlex™

מרכז העזרה והתמיכה של *Microsoft Windows XP*

1 לחץ על **Start** (התחל) ← **Help and Support** (עזרה ותמיכה) ← **Dell User and System Guides** (מדריכים למשתמש ולמערכת) ← **System Guides** (מדריכי מערכת).

2 לחץ על המדריך למשתמש עבור המחשב שלך.

המדריך למשתמש זמין גם בתקליטור האופציונלי *Drivers and Utilities*.

- כיצד להסיר ולהחליף חלקים מפרט
- כיצד להגדיר תצורה של הגדרות מערכת
- כיצד לפתור בעיות

תג שירות ורשיון Microsoft® Windows®

תוויות אלה נמצאות על המחשב.



- השתמש בתג השירות כדי לזהות את המחשב שברשותך בזמן השימוש ב- **support.dell.com** או פנייה לתמיכה.
- הזן את קוד השירות המהיר כדי לנתב את השיחה בעת פנייה לתמיכה.

- תג שירות וקוד שירות מהיר
- תווית רשיון Microsoft Windows

תקליטור מערכת ההפעלה

הערה: תקליטור מערכת ההפעלה עשוי להיות אופציונלי ולא להיות מצורף למחשב שברשותך. מערכת ההפעלה כבר מותקנת במחשב. כדי להתקין מחדש את מערכת ההפעלה, עליך להשתמש בתקליטור מערכת ההפעלה. ראה "התקנה מחדש של Microsoft Windows XP" בעמוד 307.

- כיצד להתקין מחדש את מערכת ההפעלה

לאחר התקנה מחדש של מערכת ההפעלה, באפשרותך להשתמש בתקליטור האופציונלי *Drivers and Utilities* (התקליטור ResourceCD) כדי להתקין מחדש מנהלי התקנים עבור ההתקנים המצורפים למחשב.



תווית מפתח המוצר של מערכת ההפעלה ממוקמת על המחשב.

הערה: צבע התקליטור משתנה בהתאם למערכת ההפעלה שהזמנת.

איתור מידע

הערה: תכונות או מדיה מסוימים עשויים להיות אופציונליים ולא להיות מצורפים למחשב שברשותך. ייתכן שתכונות או מדיה מסוימים לא יהיו זמינים בארצות מסוימות.

הערה: ייתכן שמידע נוסף יצורף למחשב.

מה אתה מחפש?

- תוכנית אבחון עבור המחשב
- מנהלי התקנים עבור המחשב
- תיעוד המחשב
- תיעוד ההתקן שברשותי
- תוכנת מערכת שולחנית (Desktop System Software - DSS)

אתר זאת כאן

התקליטור Drivers and Utilities (מנהלי התקנים ותוכניות שירות) (נקרא גם ResourceCD [תקליטור משאבים]).

הערה: התקליטור *Drivers and Utilities* עשוי להיות אופציונלי ולא להיות מצורף למחשב שברשותך.

התיעוד ומנהלי ההתקנים כבר מותקנים במחשב. באפשרותך להשתמש בתקליטור זה כדי להתקין מחדש מנהלי התקנים (ראה "התקנה מחדש של מנהלי התקנים ותוכניות שירות" במדריך למשתמש המקוון), כדי להפעיל את תוכנית האבחון של Dell (ראה "תוכנית האבחון של Dell" בעמוד 298), או כדי לגשת לתיעוד.

התקליטור עשוי לכלול קובצי Readme המספקים את העדכונים העדכניים ביותר לגבי שינויים טכניים במחשב או חומר טכני מתקדם לטכנאים או למשתמשים מנוסים.

הערה: עדכונים למנהלי התקנים ותיעוד ניתן למצוא באתר support.dell.com



מדריך מידע מוצר של Dell™

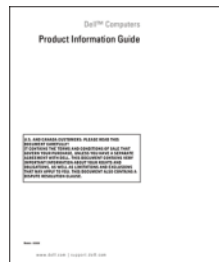

- מידע אודות אחריות
- תנאים והתניות (ארה"ב בלבד)
- הוראות בטיחות
- מידע תקינה
- מידע ארגונומי
- הסכם רשיון למשתמש קצה

273	איתור מידע
276	התקנת המחשב
279	תצוגות מערכת
279	מחשב Mini Tower — מבט מלפנים
281	מחשב Mini Tower — מבט מאחור
282	מחשב Mini Tower — מחברי הלוח האחור
284	מחשב שולחני — מבט מלפנים
285	מחשב שולחני — מבט מאחור
286	מחשב שולחני — מחברי הלוח האחורי
288	הסרת מכסה המחשב
288	לפני שתתחיל
289	מחשב Mini Tower
291	מחשב שולחני
292	בתוך המחשב
292	מחשב Mini Tower
298	פתרון בעיות
298	תוכנית האבחון של Dell
301	נוריות מערכת
302	נוריות אבחון
305	קודי צפוף
306	פתרון בעיות אי-תאימות של תוכנה וחומרה
306	שימוש בשחזור המערכת של Microsoft Windows XP
307	התקנה מחדש של Microsoft Windows XP
310	שימוש בתקליטור מנהלי ההתקנים ותוכניות השירות
311	אינדקס

הערות, הודעות והתראות

 **הערה:** "הערה" מציינת מידע חשוב המסייע להשתמש במחשב ביתר יעילות.

 **הודעה:** "שים לב" מצוין נזק אפשרי לחומרה או אובדן נתונים, ומסביר כיצד ניתן למנוע את הבעיה.

 **התראה:** "התראה" מציינת אפשרות של נזק לרכוש, פגיעה גופנית או מוות.

אם רכשת מחשב Dell™ n Series, כל התייחסות במסמך זה למערכת ההפעלה Microsoft® Windows® אינה ישימה.

המידע במסמך זה עשוי להשתנות ללא הודעה.
© 2006 Dell Inc. כל הזכויות שמורות.

חל איסור מוחלט על העתקה מכל סוג ללא הרשאה בכתב מ-Dell Inc.

סימנים מסחריים שבשימוש בטקסט זה: *OptiPlex, Dell* והלוגו *DELL* הם סימנים מסחריים של Dell Inc ; *Microsoft* ו- *Windows* הם סימנים מסחריים רשומים של *Microsoft Corporation* ; *Intel* ו- *Pentium* הם סימנים מסחריים רשומים של *Intel Corporation*.

ייתכן שייעשה שימוש בסימנים מסחריים ובשמות מסחריים אחרים במסמך זה כדי להתייחס לישויות הטוענות לבעלות על הסימנים והשמות, או למוצרים שלהן. Dell Inc מוותרת על כל חלק קנייני בסימנים מסחריים ושמות מסחריים פרט לאלה שבבעלותה.

דגמים DCSM, DCNE

מדריך עזר מהיר של Dell™ OptiPlex™ 320

DCSM, DCNE דגמים